



CATALOGO 2025

Le presentamos nuestro **nuevo catálogo de herramientas y utillaje para automoción**, diseñado para satisfacer las necesidades de los profesionales más exigentes. Encontrará una **amplia gama de productos de alta calidad**, desde herramientas manuales y eléctricas hasta equipos de diagnóstico y elevación. Incluyendo nuestras últimas novedades
Confíe en nuestra **experiencia y calidad** para equipar su taller con las mejores soluciones.

www.toolhub.es



Ref.11011

CARRO DE HERRAMIENTAS PROFESIONAL DE 7 CAJONES CON HERRAMIENTAS

205 Pzs.



PVP.849,95€

MÓDULOS DE HERRAMIENTAS INCLUIDOS

Módulo Eva Autocle 1/2" - 1/4" 108 Pzs.



Módulo Eva Llaves Combinadas y Acodadas



Módulo Eva Destornilladores y Martillo



Módulo Eva Alicates, Sierra, Llaves Allen y Torx



Ref.11016

CARRO DE HERRAMIENTAS PROFESIONAL DE 7 CAJONES VACÍO



No incluye ningún módulo de Herramientas

PVP.595,00€

MÓDULOS EVA INDIVIDUALES

Ref.11012

Módulo Eva Autocle 1/2" - 1/4" 108 Pzs.



PVP.119,00€

Ref.11013

Módulo Eva Llaves Combinadas y Acodadas



PVP.79,00€

Ref.11014

Módulo Eva Destornilladores y Martillo



PVP.49,00€

Ref.11015

Módulo Eva Alicates, Sierra, Llaves Allen y Torx



PVP.89,00€

Ref.9062 JUEGO DE AUTOCLÉ 1/4" DR. - 1/2" DR. - 3/8" DR.

Juego de autoclé completo fabricado de acero Cromo Vanadio con 3 llaves de carraca de 72 dientes y una gran selección de vasos, puntas y accesorios.



Cantidad	Detalle
12	Llaves Combinadas: 8, 9, 10, 11, 12, 13, 14, 15, 16, 17, 18, 19mm
3	Llaves de Carraca de 72 dientes: 1/4" Dr., 3/8" Dr., 1/2" Dr.
13	Vasos cortos 1/4" Dr.: 4, 4.5, 5, 5.5, 6, 7, 8, 9, 10, 11, 12, 13, 14mm
7	Vasos Largos 1/4" Dr.: 4, 5, 6, 7, 8, 9, 10mm
5	Vasos Torx 1/4" Dr.: E4, E5, E6, E7, E8
30	Puntas en Vaso 1/4" Dr. (Planos, Philips, Pozí, Torx, Torx Inviolable, Allen.)
1	Mango destornillador de 1/4" Dr.
2	Alargaderas 1/4" Dr.: 50 y 100mm
1	Alargadera Corrediza 1/4" Dr.: 100mm
10	Vasos cortos 3/8" Dr.: 10, 11, 12, 13, 14, 15, 16, 17, 18, 19mm
6	Vasos Largos 3/8" Dr.: 10, 11, 12, 13, 14, 15mm
6	Vasos Torx 3/8" Dr.: E10, E11, E12, E14, E16, E18
1	Vaso Bujía 3/8" Dr.: 18mm
1	Alargadera 3/8" Dr.: 125mm
15	Vasos cortos 1/2" Dr.: 10, 11, 12, 13, 14, 15, 17, 19, 20, 21, 22, 24, 27, 30, 32mm
5	Vasos Largos 1/2" Dr.: 16, 17, 18, 19, 22mm
3	Vasos Torx 1/2" Dr.: E20, E22, E24
2	Vasos Bujía 1/2" Dr.: 16 y 21mm
2	Vasos con punta 1/2" Dr.: T50, T60
1	Alargadera con Corredera 1/2" Dr.: 250mm
1	Alargadera 1/2" Dr.: 125mm
3	Adaptadores articulados: 1/4" Dr., 3/8" Dr. y 1/2" Dr.
30	Puntas de Hex 8mm: (Plano, PH, Pozí, Torx, Torx Inviolable, Allen XZN y Ribe).
2	Adaptadores Para Puntas 8mm: 3/8" Dr. y 1/2" Dr.
44	Puntas de 6mm
1	Destornillador para puntas 6mm
1	Adaptador 6mm M x 1/4" Dr.H.
1	Adaptador 1/4" Dr.M x 6mm H.
7	Llaves Allen: 1.27, 1.5, 2.0, 2.5, 3, 4 y 5mm

1/4" 1/2" 3/8"

Kit 216 Piezas

PVP. 189,95€

Ref.9023 JUEGO DE AUTOCLÉ 1/4" DR. - 1/2" DR.

Juego de autoclé fabricado de acero Cromo Vanadio con 2 llaves de carraca de 72 dientes y una selección de vasos, puntas y accesorios.



1/4" 1/2"

Kit 108 Piezas

Cantidad	Detalle
2	Llaves de carraca de 72 dientes: 1/4" Dr. y 1/2" Dr.
13	Vasos cortos 1/4" Dr.: 4, 4.5, 5, 5.5, 6, 7, 8, 9, 10, 11, 12, 13 y 14mm
8	Vasos Largos 1/4" Dr.: 6, 7, 8, 9, 10, 11, 12, 13mm
5	Vasos Torx 1/4" Dr.: E4, E5, E6, E7, y E8
18	Puntas en Vaso 1/4" Dr. (PLANOS, PHILIPS, POZI, TORX, ALLEN.)
1	Mango de destornillador de 1/4" Dr.
1	Alargadera corrediza 1/4" Dr.: 100mm
2	Alargaderas 1/4" Dr.: 50 y 100mm
17	Vasos Cortos 1/2" Dr.: 10, 11, 12, 13, 14, 15, ..., 32mm
5	Vasos Largos 1/2" Dr.: 14, 15, 16, 17, 18, 19, 20, 21, 22mm
8	Vasos Torx 1/2" Dr.: E10, E11, E12, ..., E24.
2	Vasos de Bujías 1/2" Dr.: 16 y 21mm
1	Alargadera con Corredera 1/2" Dr.: 250mm
1	Alargadera 1/2" Dr.: 125mm
2	Adaptadores articulados: 1/4" Dr. y 1/2" Dr.
17	Puntas de Hex 8mm: (Plano, PH, Pozí, Torx y Allen).
1	Vaso porta-puntas de 8mm
3	Llaves Allen: 1.5, 2.0 y 2.5mm

PVP. 99,95€

Ref.0035 JUEGO DE AUTOCLÉ 1/4" DR.

Juego de autoclé de 1/4" Dr. con carraca de 72 dientes y un surtido de vasos, puntas y accesorios.

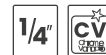

1/4" Kit 46 Piezas

Medidas vasos

4, 4.5, 5, 5.5, 6, 7, 8, 9, 10, 11, 12, 13, 14mm

Puntas c/vaso

Planas: 4, 5.5, 7mm

Philips: 1, 2, 3

Pozí: 1, 2, 3

Torx: T8, T10, T15, T20, T25, T30, T40

Allen: 3, 4, 5, 6, 7, 8mm

PVP. 29,95€

Ref.10976 JUEGO DE AUTOCLÉ - 3/4" - 6 CARAS



6 3/4"

Kit 21 Piezas

Medida Vasos

19, 21, 22, 23, 24, 26, 27, 30, 32, 33, 36, 38, 41, 46, 48, 50

Medida Alargaderas

10, 20, 39,5cm

Medida Manerales

44,5cm

PVP. 194,95€

Ref.10977 JUEGO DE AUTOCLÉ - 3/4" - 12 CARAS



12 3/4"

Kit 21 Piezas

Medida Vasos

19, 21, 22, 23, 24, 26, 27, 30, 32, 33, 36, 38, 41, 46, 48, 50

Medida Alargaderas

10, 20, 39,5cm

Medida Manerales

44,5cm

PVP. 194,95€

Ref.10978 JUEGO DE AUTOCLÉ - 1" DR. - 6 CARAS



6 1"

Medida Vasos

38, 41, 46, 50, 54, 55, 58, 60, 63, 65, 67, 70, 71, 75, 77, 80cm

Medida Alargaderas

8, 21,5, 41cm

Medida Manerales

53cm

- La carraca se desmonta del mango y se convierte en maneral.
- Maletín de hierro.

PVP. 399,95€

Ref.10979 JUEGO DE AUTOCLÉ - 1" DR. - 12 CARAS



12 1"

Medida Vasos

38, 41, 46, 50, 54, 55, 58, 60, 63, 65, 67, 70, 71, 75, 77, 80cm

Medida Alargaderas

8, 21,5, 41cm

Medida Manerales

53cm

- La carraca se desmonta del mango y se convierte en maneral.
- Maletín de hierro.

PVP. 399,95€

CARRACA 72 DIENTES



1/4" 1/2" 3/8"
CV CM

Nueva gama de llaves de carraca profesionales con 72 dientes. Fabricados de acero cromo vanadio con dientes fabricados de cromo molibdeno. Los dientes proporcionan un movimiento suave y preciso con 5 grados entre dientes. Mango acodado con empuñadura revistado de goma antideslizante y pulsador para la liberación rápida del vaso o accesorio.

Referencia	Cuadrado	Largo mm	PVP
10216	1/4" Dr.	152mm	15,95€
10217	3/8" Dr.	190mm	21,50€
10218	1/2" Dr.	250mm	27,95€

CARRACAS 108 DIENTES LARGAS Y CORTAS

Nueva gama de llaves de carraca profesional fabricadas de acero cromo vanadio, endurecidas y templadas con una terminación cromada y pulida. Con 108 dientes fabricados de cromo molibdeno que proporcionan un movimiento ultrasuave de carraca con incrementos de 3,33 grados entre diente para trabajos finos y precisos. Cabeza compacta y fina para mejor acceso en espacios reducidos con pulsador para la liberación rápida del vaso o accesorio y mango acodado con grip antideslizante.

1/4" 1/2" 3/8"
CV CM



10211 - 10212

10213 - 10214 - 10215

Referencia	Carraca	Cuadrado	Largo mm	PVP
10211	Corta	1/4" Dr.	85mm	19,95€
10212	Corta	3/8" Dr.	102mm	24,95€
10213	Larga	1/4" Dr.	132mm	24,95€
10214	Larga	3/8" Dr.	190mm	27,95€
10215	Larga	1/2" Dr.	255mm	34,95€

Ref.9587 CARRACA CABEZA GIRATORIA Y MANGO FLEXIBLE 1/4" DR.



1/4"

- Carraca reversible de 72 dientes.
- Cabeza giratoria
- Mango flexible para mayor comodidad y versatilidad.
- Largo: 120mm

PVP. 39,95€

Ref.9725 CARRACA ENANA 1/4" DR. CON PORTA-PUNTAS



1/4"

- Carraca enana de 72 dientes para trabajos precisos en espacios reducidos.
- Con porta puntas en la cabeza para puntas 6mm

PVP. 15,95€

Ref.9726 CARRACA ENANA 3/8" DR.



3/8"

- Carraca enana de 72 dientes para trabajos precisos en espacios reducidos.

PVP. 16,95€

DINAMOMÉTRICAS PROFESIONALES



	Ref.	Descripción	Largo	Cuadrado	Torque	PVP
01	11776	Dinamométrica	195mm	1/4" Dr.	1 - 5 Nm	42,95€
02	11777	Dinamométrica	242mm	1/4" Dr.	5 - 25 Nm	44,95€
03	11778	Dinamométrica	500mm	1/2" Dr.	20 - 220 Nm	74,95€
04	11779	Dinamométrica	567mm	1/2" Dr.	35 - 350 Nm	89,95€
05	11780	Dinamométrica	965mm	3/4" Dr.	100 - 500 Nm	379,95€
06	11781	Dinamométrica	1165mm	3/4" Dr.	200 - 1000 Nm	445,95€
07	11782	Dinamométrica con Visor	300mm	1/4" Dr.	2.5 - 25 Nm	85,95€
08	11783	Dinamométrica con Visor	440mm	3/8" Dr.	10 - 110 Nm	94,95€
09	11784	Dinamométrica con Visor	465mm	1/2" Dr.	20 - 210 Nm	109,95€

DINAMOMÉTRICAS



	Ref.	Largo	Torque	Cuadrado	PVP
01	9451	470mm	28 - 210 Nm	1/2" Dr.	55,95€
02	9452	360mm	19 - 110 Nm	3/8" Dr.	53,95€
03	9453	275mm	2 - 24 Nm	1/4" Dr.	51,95€

Ref.1094 LLAVE DINAMOMÉTRICA DIGITAL CON MEDICIÓN DE ÁNGULO 1/2" DR.



1/2"

Medidas

Torque: 40 - 200 Nm.
Escala en Nm, Lb.ft, Kg.m o Kg.cm.
Medición digital de ángulo de 0° a 360°.
Largo: 530 mm

PVP. 349,95€

Ref.9730 LLAVE DINAMOMÉTRICA DIGITAL 1/2" DR.

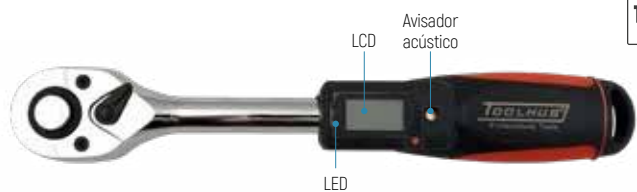

1/2"

M Memoria
+ Incrementador
P/T Pico/Seguimiento (Cambio de modo)

Medidas

Torque: 20-100Nm
Largo: 275mm

PVP. 122,95€

Ref.9729 LLAVE DINAMOMÉTRICA DIGITAL 1/4" DR.



Kit 15 Piezas

1/4"

Medidas

Torque: 6-30Nm
Largo: 200mm
Puntas HEX: 2, 2.5, 3, 4, 5, 6, 8, 10

PVP. 126,95€



BARRA EN "T" CON CARRACA



01

02

	Ref.	Medidas	Cuadrado	PVP
01	10069	240mm - 72 Dientes	3/8" Dr.	34,95€
02	10070	240mm - 72 Dientes	1/4" Dr.	30,95€

Ref.3981 MINI CARRACA CON CABEZA GIRATORIA 1/4" DR.



1/4"

· Carraca de 72 dientes.

Medidas:
Largo: 114 mm

PVP. 22,95€

Ref.9461 CARRACA REVERSIBLE PEQUEÑA

1/4" 3/8"



Medidas
Largo: 140mm

PVP. 22,95€

Ref.9912 LLAVE ALARGADERA CON CORREDERA



3/8" 1/4"

2 Adaptadores

Cadena acerada



Incluye

2 adaptadores de 1/4" Dr. y 3/8" Dr.

Torque Máximo

161 N/m - 118.7 ft lb

PVP. 72,95€

Ref.1095 ADAPTADOR DIGITAL DE TORQUE 3/4"



3/4"



Medidas

Rango de Torque: 100 - 500Nm.
Escala en Nm, Lb.ft, Kg.m o Kg.cm.
Usar con cualquier carraca o alargadera de 3/4"

PVP. 179,95€

Ref.1093 ADAPTADOR DIGITAL DE TORQUE 1/2" DR.



1/2"

Medidas

Rango de Torque: 40 - 200Nm.
Escala en Nm, Lb.ft, Kg.m o Kg.cm.
Usar con cualquier carraca o alargadera de 1/2" Dr.

PVP. 104,95€

Ref.9114 MULTIPLICADOR DE PAR 1" DR. 1:64



1"

Herramienta para realizar el cambio de una rueda, ideal para su uso en carretera y con la que nos podemos evitar el tener que llamar al servicio de asistencia en carretera para realizar el cambio.

Incluye:

Alargaderas 210mm
Vasos de 1" Dr. de 32 y 33mm

PVP. 79,95€

Ref.2611 GONIÓMETRO



1/2"

PVP. 8,95€

Ref.8012 GONIÓMETRO IMANTADO



1/2"

PVP. 29,95€

Ref.8013 GONIÓMETRO CON PINZA



1/2"

PVP. 36,95€

CARRACAS 72 DIENTES



	Referencia	Cuadrado	Largo	PVP
01	10981	1/4" Dr.	152mm	9,95€
02	10982	3/8" Dr.	190mm	13,95€
03	10983	1/2" Dr.	250mm	17,95€

CARRACAS EXTENSIBLES

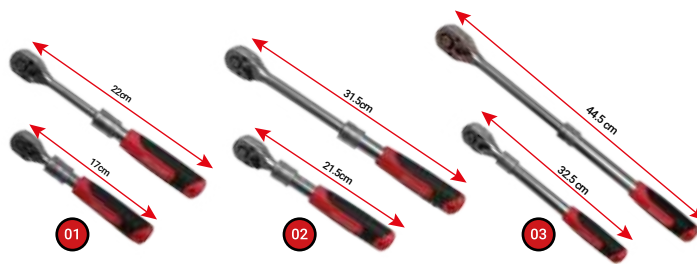

	Referencia	Cuadrado	Largo	PVP
01	11023	1/4" Dr.	17cm - 22cm	14,95€
02	11024	3/8" Dr.	21.5cm - 31.5cm	19,95€
03	11025	1/2" Dr.	32.5cm - 44.5cm	24,95€

VASOS INDIVIDUALES 1/4" DR.

Ref.	Cuadrado	Tipo	Medida	Puntas	PVP
10461	1/4" Dr.	Corto	4mm	6	1,25€
10462	1/4" Dr.	Corto	4.5mm	6	1,25€
10463	1/4" Dr.	Corto	5mm	6	1,25€
10464	1/4" Dr.	Corto	5.5mm	6	1,25€
10465	1/4" Dr.	Corto	6mm	6	1,35€
10466	1/4" Dr.	Corto	7mm	6	1,35€
10467	1/4" Dr.	Corto	8mm	6	1,45€
10468	1/4" Dr.	Corto	9mm	6	1,45€
10469	1/4" Dr.	Corto	10mm	6	1,60€
10470	1/4" Dr.	Corto	11mm	6	1,60€
10471	1/4" Dr.	Corto	12mm	6	1,65€
10472	1/4" Dr.	Corto	13mm	6	1,95€
10473	1/4" Dr.	Corto	14mm	6	1,95€
10474	1/4" Dr.	Corto	4mm	12	1,35€
10475	1/4" Dr.	Corto	4.5mm	12	1,35€
10476	1/4" Dr.	Corto	5mm	12	1,35€
10477	1/4" Dr.	Corto	5.5mm	12	1,35€
10478	1/4" Dr.	Corto	6mm	12	1,45€

Ref.	Cuadrado	Tipo	Medida	Puntas	PVP
10479	1/4" Dr.	Corto	7mm	12	1,45€
10480	1/4" Dr.	Corto	8mm	12	1,55€
10481	1/4" Dr.	Corto	9mm	12	1,55€
10482	1/4" Dr.	Corto	10mm	12	1,70€
10483	1/4" Dr.	Corto	11mm	12	1,70€
10484	1/4" Dr.	Corto	12mm	12	1,75€
10485	1/4" Dr.	Corto	13mm	12	2,05€
10486	1/4" Dr.	Corto	14mm	12	2,05€
10487	1/4" Dr.	Largo	4mm	6	1,95€
10488	1/4" Dr.	Largo	4.5mm	6	1,95€
10489	1/4" Dr.	Largo	5mm	6	1,95€
10490	1/4" Dr.	Largo	5.5mm	6	1,95€
10491	1/4" Dr.	Largo	6mm	6	1,95€
10492	1/4" Dr.	Largo	7mm	6	2,05€
10493	1/4" Dr.	Largo	8mm	6	2,05€
10494	1/4" Dr.	Largo	9mm	6	2,05€
10495	1/4" Dr.	Largo	10mm	6	2,35€
10496	1/4" Dr.	Largo	11mm	6	2,35€

Ref.	Cuadrado	Tipo	Medida	Puntas	PVP
10497	1/4" Dr.	Largo	12mm	6	2,45€
10498	1/4" Dr.	Largo	13mm	6	2,65€
10499	1/4" Dr.	Largo	14mm	6	2,75€
10500	1/4" Dr.	Largo	4mm	12	2,05€
10501	1/4" Dr.	Largo	4.5mm	12	2,05€
10502	1/4" Dr.	Largo	5mm	12	2,05€
10503	1/4" Dr.	Largo	5.5mm	12	2,05€
10504	1/4" Dr.	Largo	6mm	12	2,05€
10505	1/4" Dr.	Largo	7mm	12	2,15€
10506	1/4" Dr.	Largo	8mm	12	2,15€
10507	1/4" Dr.	Largo	9mm	12	2,45€
10508	1/4" Dr.	Largo	10mm	12	2,45€
10509	1/4" Dr.	Largo	11mm	12	2,45€
10510	1/4" Dr.	Largo	12mm	12	2,55€
10511	1/4" Dr.	Largo	13mm	12	2,75€
10512	1/4" Dr.	Largo	14mm	12	2,85€

1/4"



VASOS INDIVIDUALES 3/8" DR.

Ref.	Cuadrado	Tipo	Medida	Puntas	PVP
10513	3/8" Dr.	Corto	8mm	6	1,85€
10514	3/8" Dr.	Corto	9mm	6	1,85€
10515	3/8" Dr.	Corto	10mm	6	1,95€
10516	3/8" Dr.	Corto	11mm	6	1,95€
10517	3/8" Dr.	Corto	12mm	6	1,95€
10518	3/8" Dr.	Corto	13mm	6	2,15€
10519	3/8" Dr.	Corto	14mm	6	2,25€
10520	3/8" Dr.	Corto	15mm	6	2,35€
10521	3/8" Dr.	Corto	16mm	6	2,35€
10522	3/8" Dr.	Corto	17mm	6	2,55€
10523	3/8" Dr.	Corto	18mm	6	2,95€
10524	3/8" Dr.	Corto	19mm	6	3,15€
10525	3/8" Dr.	Corto	20mm	6	3,55€
10526	3/8" Dr.	Corto	21mm	6	3,55€
10527	3/8" Dr.	Corto	22mm	6	3,95€
10528	3/8" Dr.	Corto	23mm	6	4,25€
10529	3/8" Dr.	Corto	24mm	6	4,25€
10530	3/8" Dr.	Corto	8mm	12	1,95€
10531	3/8" Dr.	Corto	9mm	12	1,95€
10532	3/8" Dr.	Corto	10mm	12	2,05€
10533	3/8" Dr.	Corto	11mm	12	2,05€
10534	3/8" Dr.	Corto	12mm	12	2,05€
10535	3/8" Dr.	Corto	13mm	12	2,25€

Ref.	Cuadrado	Tipo	Medida	Puntas	PVP
10536	3/8" Dr.	Corto	14mm	12	2,35€
10537	3/8" Dr.	Corto	15mm	12	2,45€
10538	3/8" Dr.	Corto	16mm	12	2,45€
10539	3/8" Dr.	Corto	17mm	12	2,65€
10540	3/8" Dr.	Corto	18mm	12	3,05€
10541	3/8" Dr.	Corto	19mm	12	3,25€
10542	3/8" Dr.	Corto	20mm	12	3,65€
10543	3/8" Dr.	Corto	21mm	12	3,65€
10544	3/8" Dr.	Corto	22mm	12	4,05€
10545	3/8" Dr.	Corto	23mm	12	4,35€
10546	3/8" Dr.	Corto	24mm	12	4,35€
10547	3/8" Dr.	Largo	8mm	6	2,95€
10548	3/8" Dr.	Largo	9mm	6	2,95€
10549	3/8" Dr.	Largo	10mm	6	3,05€
10550	3/8" Dr.	Largo	11mm	6	3,05€
10551	3/8" Dr.	Largo	12mm	6	3,25€
10552	3/8" Dr.	Largo	13mm	6	3,25€
10553	3/8" Dr.	Largo	14mm	6	3,65€
10554	3/8" Dr.	Largo	15mm	6	3,95€
10555	3/8" Dr.	Largo	16mm	6	4,55€
10556	3/8" Dr.	Largo	17mm	6	4,95€
10557	3/8" Dr.	Largo	18mm	6	4,95€
10558	3/8" Dr.	Largo	19mm	6	5,45€

Ref.	Cuadrado	Tipo	Medida	Puntas	PVP
10559	3/8" Dr.	Largo	20mm	6	5,75€
10560	3/8" Dr.	Largo	21mm	6	5,85€
10561	3/8" Dr.	Largo	22mm	6	6,25€
10562	3/8" Dr.	Largo	23mm	6	6,25€
10563	3/8" Dr.	Largo	24mm	6	6,65€
10564	3/8" Dr.	Largo	8mm	12	3,15€
10565	3/8" Dr.	Largo	9mm	12	3,15€
10566	3/8" Dr.	Largo	10mm	12	3,25€
10567	3/8" Dr.	Largo	11mm	12	3,25€
10568	3/8" Dr.	Largo	12mm	12	3,45€
10569	3/8" Dr.	Largo	13mm	12	3,45€
10570	3/8" Dr.	Largo	14mm	12	3,85€
10571	3/8" Dr.	Largo	15mm	12	4,15€
10572	3/8" Dr.	Largo	16mm	12	4,75€
10573	3/8" Dr.	Largo	17mm	12	5,15€
10574	3/8" Dr.	Largo	18mm	12	5,15€
10575	3/8" Dr.	Largo	19mm	12	5,65€
10576	3/8" Dr.	Largo	20mm	12	5,95€
10577	3/8" Dr.	Largo	21mm	12	6,05€
10578	3/8" Dr.	Largo	22mm	12	6,45€
10579	3/8" Dr.	Largo	23mm	12	6,45€
10580	3/8" Dr.	Largo	24mm	12	6,85€

3/8"





VASOS INDIVIDUALES 1/2" DR.

Ref.	Cuadrado	Tipo	Medidas	Puntas	PVP
10581	1/2" Dr.	Corto	8mm	6	2,05€
10582	1/2" Dr.	Corto	9mm	6	2,05€
10583	1/2" Dr.	Corto	10mm	6	2,05€
10584	1/2" Dr.	Corto	11mm	6	2,15€
10585	1/2" Dr.	Corto	12mm	6	2,15€
10586	1/2" Dr.	Corto	13mm	6	2,25€
10587	1/2" Dr.	Corto	14mm	6	2,35€
10588	1/2" Dr.	Corto	15mm	6	2,35€
10589	1/2" Dr.	Corto	16mm	6	2,45€
10590	1/2" Dr.	Corto	17mm	6	2,55€
10591	1/2" Dr.	Corto	18mm	6	2,65€
10592	1/2" Dr.	Corto	19mm	6	2,65€
10593	1/2" Dr.	Corto	20mm	6	2,85€
10594	1/2" Dr.	Corto	21mm	6	2,85€
10595	1/2" Dr.	Corto	22mm	6	3,15€
10596	1/2" Dr.	Corto	23mm	6	3,45€
10597	1/2" Dr.	Corto	24mm	6	3,45€
10598	1/2" Dr.	Corto	25mm	6	3,85€
10599	1/2" Dr.	Corto	26mm	6	4,05€
10600	1/2" Dr.	Corto	27mm	6	4,25€
10601	1/2" Dr.	Corto	28mm	6	4,65€
10602	1/2" Dr.	Corto	29mm	6	5,45€
10603	1/2" Dr.	Corto	30mm	6	5,75€
10604	1/2" Dr.	Corto	32mm	6	6,25€
10605	1/2" Dr.	Corto	8mm	12	2,25€
10606	1/2" Dr.	Corto	9mm	12	2,25€
10607	1/2" Dr.	Corto	10mm	12	2,25€
10608	1/2" Dr.	Corto	11mm	12	2,35€
10609	1/2" Dr.	Corto	12mm	12	2,35€
10610	1/2" Dr.	Corto	13mm	12	2,45€
10611	1/2" Dr.	Corto	14mm	12	2,55€
10612	1/2" Dr.	Corto	15mm	12	2,55€

Ref.	Cuadrado	Tipo	Medidas	Puntas	PVP
10613	1/2" Dr.	Corto	16mm	12	2,65€
10614	1/2" Dr.	Corto	17mm	12	2,75€
10615	1/2" Dr.	Corto	18mm	12	2,85€
10616	1/2" Dr.	Corto	19mm	12	3,05€
10617	1/2" Dr.	Corto	20mm	12	3,05€
10618	1/2" Dr.	Corto	21mm	12	3,05€
10619	1/2" Dr.	Corto	22mm	12	3,25€
10620	1/2" Dr.	Corto	23mm	12	3,65€
10621	1/2" Dr.	Corto	24mm	12	3,65€
10622	1/2" Dr.	Corto	25mm	12	4,05€
10623	1/2" Dr.	Corto	26mm	12	4,25€
10624	1/2" Dr.	Corto	27mm	12	4,45€
10625	1/2" Dr.	Corto	28mm	12	4,85€
10626	1/2" Dr.	Corto	29mm	12	5,65€
10627	1/2" Dr.	Corto	30mm	12	5,95€
10628	1/2" Dr.	Corto	32mm	12	6,45€
10629	1/2" Dr.	Largo	8mm	6	4,05€
10630	1/2" Dr.	Largo	9mm	6	4,05€
10631	1/2" Dr.	Largo	10mm	6	4,25€
10632	1/2" Dr.	Largo	11mm	6	4,25€
10633	1/2" Dr.	Largo	12mm	6	4,45€
10634	1/2" Dr.	Largo	13mm	6	4,45€
10635	1/2" Dr.	Largo	14mm	6	4,55€
10636	1/2" Dr.	Largo	15mm	6	4,55€
10637	1/2" Dr.	Largo	16mm	6	4,75€
10638	1/2" Dr.	Largo	17mm	6	4,85€
10639	1/2" Dr.	Largo	18mm	6	4,85€
10640	1/2" Dr.	Largo	19mm	6	4,95€
10641	1/2" Dr.	Largo	20mm	6	4,95€
10642	1/2" Dr.	Largo	21mm	6	5,10€
10643	1/2" Dr.	Largo	22mm	6	5,25€
10644	1/2" Dr.	Largo	23mm	6	5,65€

Ref.	Cuadrado	Tipo	Medidas	Puntas	PVP
10645	1/2" Dr.	Largo	24mm	6	5,85€
10646	1/2" Dr.	Largo	25mm	6	6,65€
10647	1/2" Dr.	Largo	26mm	6	7,45€
10648	1/2" Dr.	Largo	27mm	6	8,95€
10649	1/2" Dr.	Largo	28mm	6	9,45€
10650	1/2" Dr.	Largo	29mm	6	9,95€
10651	1/2" Dr.	Largo	30mm	6	10,50€
10652	1/2" Dr.	Largo	32mm	6	12,50€
10693	1/2" Dr.	Largo	8mm	12	4,35€
10653	1/2" Dr.	Largo	9mm	12	4,35€
10654	1/2" Dr.	Largo	10mm	12	4,55€
10655	1/2" Dr.	Largo	11mm	12	4,55€
10656	1/2" Dr.	Largo	12mm	12	4,75€
10657	1/2" Dr.	Largo	13mm	12	4,75€
10658	1/2" Dr.	Largo	14mm	12	4,85€
10659	1/2" Dr.	Largo	15mm	12	4,85€
10660	1/2" Dr.	Largo	16mm	12	5,05€
10661	1/2" Dr.	Largo	17mm	12	5,15€
10662	1/2" Dr.	Largo	18mm	12	5,15€
10663	1/2" Dr.	Largo	19mm	12	5,25€
10664	1/2" Dr.	Largo	20mm	12	5,25€
10665	1/2" Dr.	Largo	21mm	12	5,40€
10666	1/2" Dr.	Largo	22mm	12	5,55€
10667	1/2" Dr.	Largo	23mm	12	5,95€
10668	1/2" Dr.	Largo	24mm	12	6,15€
10669	1/2" Dr.	Largo	25mm	12	6,95€
10670	1/2" Dr.	Largo	26mm	12	7,75€
10671	1/2" Dr.	Largo	27mm	12	9,25€
10672	1/2" Dr.	Largo	28mm	12	9,75€
10673	1/2" Dr.	Largo	29mm	12	10,25€
10674	1/2" Dr.	Largo	30mm	12	10,80€
10675	1/2" Dr.	Largo	32mm	12	12,80€

1/2"



Ref.10449 JUEGO DE VASOS CORTOS - 1/4" DR. 6 CARAS

Kit 13 Piezas



1/4"

6



Medidas

4 - 4.5 - 5 - 5.5 - 6 - 7 - 8 - 9 - 10 - 11 - 12 - 13 - 14mm

PVP. 9,95€

Ref.10450 JUEGO DE VASOS LARGOS - 1/4" DR. 6 CARAS

Kit 13 Piezas



1/4"

6



Medidas

4 - 4.5 - 5 - 5.5 - 6 - 7 - 8 - 9 - 10 - 11 - 12 - 13 - 14mm

PVP. 17,95€

Ref.10451 JUEGO DE VASOS CORTOS - 1/4" DR. 12 CARAS

Kit 13 Piezas



1/4"

12



Medidas

4 - 4.5 - 5 - 5.5 - 6 - 7 - 8 - 9 - 10 - 11 - 12 - 13 - 14mm

PVP. 11,95€

Ref.10452 JUEGO DE VASOS LARGOS - 1/4" DR. 12 CARAS

Kit 13 Piezas



1/4"

12



Medidas

4 - 4.5 - 5 - 5.5 - 6 - 7 - 8 - 9 - 10 - 11 - 12 - 13 - 14mm

PVP. 19,95€

Ref.10453 JUEGO DE VASOS CORTOS - 3/8" DR. 6 CARAS

Kit 15Piezas

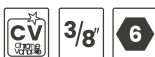
**Medidas**

8 - 9 - 10 - 11 - 12 - 13 - 14 - 15 - 16 - 17 - 18 - 19 - 20 - 21 - 22mm

PVP. 22,95€

Ref.10454 JUEGO DE VASOS LARGOS - 3/8" DR. 6 CARAS

Kit 15Piezas

**Medidas**

8 - 9 - 10 - 11 - 12 - 13 - 14 - 15 - 16 - 17 - 18 - 19 - 20 - 21 - 22mm

PVP. 41,95€

Ref.10455 JUEGO DE VASOS CORTOS - 3/8" DR. 12 CARAS

Kit 15Piezas

**Medidas**

8 - 9 - 10 - 11 - 12 - 13 - 14 - 15 - 16 - 17 - 18 - 19 - 20 - 21 - 22mm

PVP. 25,95€

Ref.10456 JUEGO DE VASOS LARGOS - 3/8" DR. 12 CARAS

Kit 15Piezas

**Medidas**

8 - 9 - 10 - 11 - 12 - 13 - 14 - 15 - 16 - 17 - 18 - 19 - 20 - 21 - 22mm

PVP. 34,95€

Ref.10457 JUEGO DE VASOS CORTOS - 1/2" DR. 6 CARAS

Kit 15Piezas

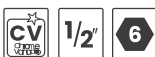
**Medidas**

10 - 11 - 12 - 13 - 14 - 15 - 16 - 17 - 18 - 19 - 20 - 21 - 22 - 23 - 24mm

PVP. 29,95€

Ref.10458 JUEGO DE VASOS LARGOS - 1/2" DR. 6 CARAS

Kit 15Piezas

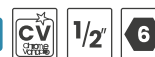
**Medidas**

10 - 11 - 12 - 13 - 14 - 15 - 16 - 17 - 18 - 19 - 20 - 21 - 22 - 23 - 24mm

PVP. 59,95€

Ref.10459 JUEGO DE VASOS CORTOS - 1/2" DR. 12 CARAS

Kit 15Piezas

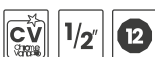
**Medidas**

10 - 11 - 12 - 13 - 14 - 15 - 16 - 17 - 18 - 19 - 20 - 21 - 22 - 23 - 24mm

PVP. 39,95€

Ref.10460 JUEGO DE VASOS LARGOS - 1/2" DR. 12 CARAS

Kit 15Piezas

**Medidas**

10 - 11 - 12 - 13 - 14 - 15 - 16 - 17 - 18 - 19 - 20 - 21 - 22 - 23 - 24mm

PVP. 64,95€

Ref.9715 JUEGO DE LLAVES CON VASOS ARTICULADOS

Llaves fabricadas de acero cromo vanadio y suministradas en una funda robusta.



Barra corrediza y cardán

Kit 11 Piezas

Composición
8 - 10 - 11 - 12 - 13 - 14 - 15 - 16 - 17-18 - 19mm
Medidas
Longitud: 340mm Ancho de barra en T: 200mm

PVP. 105,95€

Ref.9883 JUEGO DE VASOS TRIANGULARES

Kit 5 Piezas



Vasos fabricados en acero Cromo Vanadio y suministrados en un riel metálico.



Composición
M5, M6, M8, M10, M12

PVP. 25,95€

Ref.9779 JUEGO DE VASOS TORX

Kit 9 Piezas



Vasos fabricados en acero Cromo Vanadio y suministrados en un riel metálico.



Composición
E10, E11, E12, E14, E16, E18, E20, E22, E24

PVP. 19,95€

**VASOS CORTOS INDIVIDUALES
1/4" DR. - 3/8" DR. - 1/2" DR.**



1/4" Dr.				
Ref.	Cuadrado	Medida	Largo	PVP
9242	1/4" Dr.	E4	25 mm	1,45€
9243	1/4" Dr.	E5	25 mm	1,45€
9244	1/4" Dr.	E6	25 mm	1,65€
9245	1/4" Dr.	E7	25 mm	1,65€
9246	1/4" Dr.	E8	25 mm	1,65€



3/8" Dr.				
Ref.	Cuadrado	Medida	Largo	PVP
9323	3/8" Dr.	E10	27 mm	2,45€
9324	3/8" Dr.	E11	27 mm	2,45€
9325	3/8" Dr.	E12	27 mm	2,75€
9326	3/8" Dr.	E14	27 mm	2,75€
9378	3/8" Dr.	E16	927 mm	2,95€
9379	3/8" Dr.	E18	27 mm	2,95€



1/2" Dr.				
Ref.	Cuadrado	Medida	Largo	PVP
9380	1/2" Dr.	E20	36 mm	3,25€
9381	1/2" Dr.	E22	36 mm	3,25€
9382	1/2" Dr.	E24	36 mm	3,45€

Ref.9536 JUEGO DE VASOS PIPA ABIERTA

Kit 16 Piezas



Medidas
8, 9, 10, 11, 12, 13, 14, 17, 19, 21mm

Alargaderas
1/4" Dr. 100mm 3/8" Dr. 150mm 1/2" Dr. 230mm

Adaptadores Universales
1/4" Dr. - 3/8" Dr. - 1/2" Dr.

PVP. 74,95€

Ref.9780 JUEGO DE VASOS TORX

Kit 14 Piezas

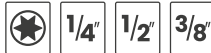

Vasos fabricados en acero Cromo Vanadio y suministrados en un riel metálico.



Composición
1/4" Dr. E4, E5, E6, E7, E8 3/8" Dr. E10, E11, E12, E14 1/2" Dr. E16, E18, E20, E22, E24

PVP. 18,95€

Ref.9885 JUEGO DE VASOS TORX PLUS

Kit 6 Piezas



Vasos fabricados en acero Cromo Vanadio y suministrados en un riel metálico.



Composición
6EP, 7EP, 8EP, 10EP, 11EP, 12EP

PVP. 14,95€

Ref.9886 JUEGO DE VASOS TORX PLUS

Kit 8 Piezas



Vasos fabricados en acero Cromo Vanadio y suministrados en un riel metálico.



Composición
18EP, 20EP, 22EP, 24EP, 26EP, 28EP, 30EP, 32EP

PVP. 54,95€

Ref.9887 JUEGO DE VASOS TORX PLUS

Kit 7 Piezas



Vasos fabricados en acero Cromo Vanadio y suministrados en un riel metálico.



Composición
10EP, 11EP, 12EP, 14EP, 16EP, 18EP, 20EP

PVP. 29,95€

Ref.11308 JUEGO VASOS IMPACTO CORTOS - 1/2" DR. 6 CARAS



16 Piezas



Medidas

10, 11, 12, 13, 14, 15, 16, 17, 18, 19, 21, 22, 24, 27, 30, 32mm

PVP. 74,95€

Ref.11309 JUEGO VASOS IMPACTO LARGOS - 1/2" DR. 6 CARAS



16 Piezas

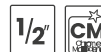

Medidas

10, 11, 12, 13, 14, 15, 16, 17, 18, 19, 21, 22, 24, 27, 30, 32mm

PVP. 114,95€

Ref.11306 JUEGO VASOS IMPACTO CORTOS - 1/2" DR. 6 CARAS



10 Piezas



Medidas

10, 12, 13, 14, 15, 17, 19, 21, 22, 24mm

PVP. 39,95€

Ref.11310 JUEGO VASOS IMPACTO CORTOS - 3/4" DR. 6 CARAS



8 Piezas



Medidas

26mm - 27mm - 29mm - 30mm
32mm - 35mm - 36mm - 38mm

PVP. 114,95€

Ref.11307 JUEGO VASOS IMPACTO LARGOS - 1/2" DR. 6 CARAS



10 Piezas



Medidas

10, 12, 13, 14, 15, 17, 19, 21, 22, 24mm

PVP. 59,95€

Ref.11311 JUEGO VASOS IMPACTO LARGOS - 3/4" DR. 6 CARAS



8 Piezas



Medidas

22mm - 24mm - 27mm - 28mm -
30mm - 32mm - 36mm - 38mm

PVP. 124,95€

Ref.11312 JUEGO VASOS IMPACTO CORTOS - 3/4" DR. 6 CARAS



17 Piezas



Medidas

19mm - 21mm - 22mm - 24mm - 26mm - 27mm - 29mm - 30mm - 32mm - 33mm
34mm - 35mm - 36mm - 38mm - 40mm - 41mm - 46mm

PVP. 249,95€

Ref.11313 JUEGO VASOS IMPACTO CORTOS - 1" DR. 6 CARAS



8 Piezas



Medidas

24mm, 27mm, 30mm, 32mm, 33mm,
36mm, 38mm, 41mm

PVP. 164,95€

Ref.11314 JUEGO VASOS IMPACTO LARGOS - 1" DR. 6 CARAS



8 Piezas



Medidas

27mm - 30mm - 32mm - 36mm
38mm - 41mm - 46mm - 50mm

PVP. 184,95€

VASOS DE IMPACTO CORTOS - 1/2" DR. 6 CARAS

REF.	MEDIDA	PVP
11127	10mm	3,95€
11128	11mm	3,95€
11129	12mm	3,95€
11130	13mm	3,95€
11131	14mm	4,25€
11132	15mm	4,25€
11133	16mm	4,55€
11134	17mm	4,55€
11135	18mm	4,55€
11136	19mm	4,95€
11137	20mm	4,95€
11138	21mm	4,95€
11139	22mm	5,45€
11140	23mm	5,45€
11141	24mm	5,75€
11142	25mm	6,95€
11143	26mm	6,95€
11144	27mm	7,45€
11145	29mm	7,95€
11146	30mm	8,45€
11147	32mm	9,45€
11169	34mm	15,45€
11170	35mm	15,95€
11171	36mm	15,95€
11172	38mm	17,95€
11173	40mm	18,95€
11174	41mm	18,95€

1/2"

VASOS DE IMPACTO CORTOS - 1" DR. 6 CARAS

REF.	MEDIDA	PVP
11232	17mm	19,95€
11233	19mm	19,95€
11234	21mm	20,45€
11235	22mm	20,95€
11236	23mm	20,95€
11237	24mm	21,45€
11238	25mm	21,95€
11239	26mm	21,95€
11240	27mm	22,45€
11241	28mm	22,95€
11242	29mm	22,95€
11243	30mm	23,95€
11244	32mm	24,95€
11245	33mm	24,95€
11246	34mm	25,95€
11247	35mm	25,95€
11248	36mm	26,95€
11249	38mm	28,95€
11250	41mm	32,95€
11251	46mm	39,95€
11252	50mm	42,95€
11253	52mm	47,95€
11254	55mm	49,95€
11255	60mm	59,95€
11256	65mm	75,95€
11257	70mm	86,95€
11258	75mm	96,95€
11259	80mm	106,95€
11260	85mm	114,95€
11261	90mm	124,95€
11262	92mm	131,95€
11263	95mm	136,95€
11264	100mm	158,95€
11265	105mm	174,95€
11266	110mm	229,95€
11267	115mm	254,95€
11268	120mm	295,95€

1"

VASOS DE IMPACTO LARGOS - 1/2" DR. 6 CARAS

REF.	MEDIDA	PVP
11148	10mm	6,95€
11149	11mm	6,95€
11150	12mm	6,95€
11151	13mm	7,25€
11152	14mm	7,25€
11153	15mm	7,55€
11154	16mm	7,55€
11155	17mm	7,95€
11156	18mm	8,45€
11157	19mm	8,45€
11158	20mm	8,95€
11159	21mm	9,45€
11160	22mm	9,75€
11161	23mm	10,25€
11162	24mm	10,45€
11163	25mm	11,95€
11164	26mm	12,45€
11165	27mm	12,95€
11166	29mm	13,95€
11167	30mm	14,45€
11168	32mm	14,95€
11175	36mm	21,95€

1/2"

VASOS DE IMPACTO CORTOS - 3/4" DR. 6 CARAS

REF.	MEDIDA	PVP
11176	17mm	12,95€
11177	19mm	13,95€
11178	21mm	14,95€
11179	19mm	14,95€
11180	22mm	15,95€
11181	23mm	15,95€
11182	25mm	16,95€
11183	26mm	16,95€
11184	27mm	17,45€
11185	28mm	17,95€
11186	29mm	18,45€
11187	30mm	18,95€
11188	32mm	19,45€
11189	33mm	19,95€
11141	24mm	5,75€
11190	34mm	19,95€
11191	35mm	20,45€
11192	38mm	20,95€
11193	12mm	22,95€
11194	41mm	23,95€
11195	44mm	24,95€
11196	45mm	25,95€
11197	46mm	27,95€
11198	47mm	27,95€
11199	50mm	35,95€
11200	52mm	39,95€
11201	55mm	41,95€
11202	60mm	59,95€
11203	65mm	65,95€
11204	70mm	78,95€

3/4"

VASOS DE IMPACTO LARGOS - 3/4" DR. 6 CARAS

REF.	MEDIDA	PVP
11205	17mm	19,95€
11206	19mm	19,95€
11207	21mm	20,45€
11208	22mm	20,95€
11209	23mm	20,95€
11210	24mm	21,95€
11211	25mm	22,95€
11212	26mm	23,45€
11213	27mm	23,95€
11214	28mm	24,95€
11215	29mm	24,95€
11216	30mm	25,95€
11217	32mm	26,95€
11218	33mm	27,45€
11219	34mm	28,45€
11220	35mm	28,95€
11221	36mm	29,95€
11222	38mm	30,95€
11223	41mm	32,95€
11224	46mm	39,95€
11225	50mm	44,95€
11226	55mm	51,95€
11227	60mm	64,95€
11228	65mm	72,95€
11229	70mm	79,95€

3/4"

VASOS DE IMPACTO LARGOS - 1" DR. 6 CARAS

REF.	MEDIDA	PVP
11269	17mm	29,95€
11270	19mm	29,95€
11271	21mm	30,65€
11272	22mm	31,45€
11273	23mm	31,45€
11274	24mm	31,95€
11275	25mm	32,95€
11276	26mm	32,95€
11277	27mm	33,65€
11278	28mm	34,45€
11279	29mm	34,45€
11280	30mm	34,45€
11281	32mm	35,95€
11282	33mm	37,45€
11283	34mm	37,45€
11284	35mm	38,95€
11175	36mm	21,95€
11285	36mm	38,95€
11286	38mm	40,45€
11287	41mm	43,45€
11288	46mm	49,45€
11289	50mm	59,95€
11290	52mm	64,45€
11291	55mm	71,95€
11292	60mm	74,95€
11293	65mm	89,95€
11294	70mm	114,95€
11295	75mm	130,45€
11296	80mm	145,45€
11297	85mm	160,45€
11298	90mm	172,45€
11299	92mm	187,45€
11300	95mm	197,95€
11301	100mm	205,45€
11302	105mm	238,45€
11303	110mm	262,45€
11304	115mm	344,95€
11305	120mm	382,45€

1"

VASOS DE IMPACTO CORTOS - 1/2" DR. 12 CARAS

REF.	MEDIDAS	PVP
11230	50mm	36,95€
11231	65mm	65,95€

1/2"

Ref.10443 JUEGO ALARGADERAS 1/4" DR.



1/4"

Kit 4 Piezas

Medidas
50mm - 100mm - 150mm - 225mm

PVP. 7,95€

Ref.10444 JUEGO ALARGADERAS 3/8" DR.



3/8"

Kit 3 Piezas

Medidas
75mm - 150mm - 225mm

PVP. 9,95€

Ref.10445 JUEGO ALARGADERAS 1/2" DR.



1/2"

Kit 3 Piezas

Medidas
75mm - 150mm - 225mm

PVP. 13,95€

Ref.10446 JUEGO ALARGADERAS ANGULARES 1/4" DR.



1/4"

Kit 4 Piezas

Medidas
50mm - 100mm - 150mm - 225mm

PVP. 9,95€

Ref.10447 JUEGO ALARGADERAS ANGULARES 3/8" DR.



3/8"

Kit 3 Piezas

Medidas
75mm - 150mm - 225mm

PVP. 11,95€

Ref.10448 JUEGO ALARGADERAS ANGULARES 1/2" DR.



1/2"

Kit 3 Piezas

Medidas
75mm - 150mm - 225mm

PVP. 16,95€

ALARGADERAS EXTRA LARGAS



3/8"

3/8"

1/2"

1/2"

	Ref.	Largo	Cuadrado	PVP
01	11361	450mm	3/8" Dr.	12,95€
02	11362	610mm	3/8" Dr.	16,95€
03	11363	450mm	1/2" Dr.	15,95€
04	11364	610mm	1/2" Dr.	19,95€

ALARGADERAS 1/2" DR.



1/2"

	Ref.	Cuadrado	Largo	PVP
01	10432	1/2" Dr.	75mm	4,45€
02	10433	1/2" Dr.	225mm	7,65€
03	10434	1/2" Dr.	150mm	5,95€
05	10434-A	1/2" Dr.	40mm	3,00€

ALARGADERAS



1/4"



Alargadera Flexible

Alargadera con Mango

	Ref.	Cuadrado	Largo	PVP
01	9284	1/4" Dr.	150mm Flexible	3,95€
02	10435	1/4" Dr.	150mm con Mango	3,45€

ALARGADERA 3/8" DR.



3/8"

	Ref.	Largo	PVP
	10440	75mm	2,75€
	10441	225mm	5,95€
	10442	150mm	4,25€

MANERALES 1/4" DR. - 1/2" DR.

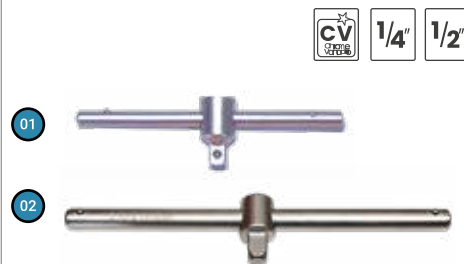

1/4"

1/2"

	Ref.	Cuadrado	Largo	PVP
	9285	1/4" Dr.	100mm	3,95€
	9389	1/2" Dr.	240mm	9,45€

ALARGADERAS 1/4" DR.

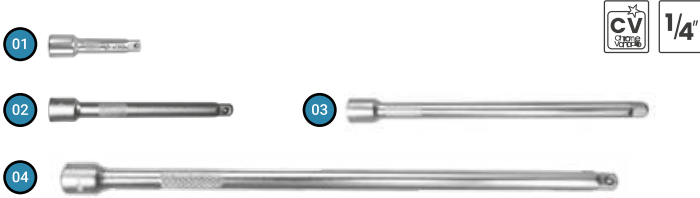

	Ref.	Cuadrado	Largo	PVP
01	10436	1/4" Dr.	50mm	1,75€
02	10437	1/4" Dr.	100mm	2,85€
03	10438	1/4" Dr.	150mm	3,45€
04	10439	1/4" Dr.	225mm	4,45€

Ref.9728 MANERAL 1" DR.



Maneral profesional fabricado de acero cromo vanadio, endurecido y templado, con terminación cromado y pulido.

REPUESTO			Medidas
Ref	Detalle	PVP	Largo: 1016 mm
9728-K	Cabeza de Repuesto 9728	20,95€	

PVP. 74,95€

Ref.9124 MANERAL 1/2" DR.



Maneral profesional fabricado de acero cromo vanadio, endurecido y templado, con terminación cromado y pulido.

REPUESTO			Medidas
Ref	Detalle	PVP	Largo: 600 mm
9124-K	Cabeza de Repuesto 9124	8,95€	

PVP. 27,95€

Ref.9727 MANERAL 3/4" DR.



Maneral profesional fabricado de acero cromo vanadio, endurecido y templado, con terminación cromado y pulido.

REPUESTO			Medidas
Ref	Detalle	PVP	Largo: 1016 mm
9727-K	Cabeza de Repuesto 9727	17,95€	

PVP. 66,95€

Ref.10305 JUEGO DE ADAPTADORES REDUCTORES



Kit 4 Piezas



Contenido
1/4" Dr.M - 3/8" Dr.H
3/8" Dr.M - 1/4" Dr.H
3/8" Dr.M - 1/2" Dr.H
1/2" Dr.M - 3/8" Dr.H

PVP. 5,95€

ADAPTADORES / REDUCTORES



	Ref.	Descripción	PVP
01	9395	1/4" Dr. macho 3/8" Dr. hembra	1,45€
02	9396	3/8" Dr. macho 1/4" Dr. hembra	1,75€
03	9397	3/8" Dr. macho 1/2" Dr. hembra	2,25€
04	9398	1/2" Dr. macho 3/8" Dr. hembra	2,45€

ADAPTADOR ARTICULADO



	Ref.	Descripción	PVP
01	9286	Adaptador articulado 1/4" Dr.	4,45€
02	9328	Adaptador articulado 3/8" Dr.	5,95€
03	9390	Adaptador articulado 1/2" Dr.	8,95€

ADAPTADOR / REDUCTOR DE IMPACTO



	Ref.	Descripción	PVP
01	9215	1/2" Dr. HEMBRA - 3/4" MACHO 48mm	6,95€
02	9212	3/4" HEMBRA - 1/2" Dr. MACHO 58mm	10,95€
03	9213	3/4" HEMBRA - 1" Dr. MACHO 63mm	14,95€
04	9214	1" Dr. HEMBRA - 3/4" MACHO 70mm	18,95€

Ref.10083 JUEGO DE LLAVES COMBINADAS



Kit 25 Piezas



- Llaves combinadas forjadas en acero cromo vanadio, templadas y endurecidas.
- Acabadas en satinado con triple capa de cromo para una máxima resistencia a corrosión.

Medidas:

6, 7, 8, 9, 10, 11, 12, 13, 14, 15, 16, 17, 18, 19, 20, 21, 22, 23, 24, 25, 26, 27, 28, 30, 32mm

PVP. 99,95€

Ref.10084 JUEGO DE LLAVES COMBINADAS



Kit 6 Piezas



Medidas:

34, 36, 38, 41, 46, 50mm

PVP. 169,95€

Ref.10081 JUEGO DE LLAVES COMBINADAS



Kit 10 Piezas



Medidas:

6, 7, 8, 10, 12, 13, 14, 15, 17, 19mm

PVP. 21,95€

Ref.10082 JUEGO DE LLAVES COMBINADAS



Kit 15 Piezas



Medidas:

6, 7, 8, 9, 10, 11, 12, 13, 14, 15, 16, 17, 18, 19, 22mm

PVP. 34,95€

Ref.10191 JUEGO DE LLAVES COMBINADAS



Kit 12 Piezas

PULGADAS
[1/4", 5/16", 3/8", 7/16", 1/2", 9/16", 5/8", 11/16", 3/4", 13/16", 7/8", 15/16"]

Medidas:

1/4", 5/16", 3/8", 7/16", 1/2", 9/16", 5/8", 11/16", 3/4", 13/16", 7/8", 15/16"

PVP. 41,95€

LLAVES COMBINADAS INDIVIDUALES



Referencia	Descripción	Largo (mm)	PVP
10085	LLAVE COMBINADA 6mm	111	1,95€
10086	LLAVE COMBINADA 7mm	121	2,08€
10087	LLAVE COMBINADA 8mm	125	2,21€
10088	LLAVE COMBINADA 9mm	128	2,47€
10089	LLAVE COMBINADA 10mm	131	2,66€
10090	LLAVE COMBINADA 11mm	142	2,80€
10091	LLAVE COMBINADA 12mm	152	2,86€
10092	LLAVE COMBINADA 13mm	160	3,19€
10093	LLAVE COMBINADA 14mm	173	3,38€
10094	LLAVE COMBINADA 15mm	183	3,84€
10095	LLAVE COMBINADA 16mm	195	4,22€
10096	LLAVE COMBINADA 17mm	208	4,49€
10097	LLAVE COMBINADA 18mm	219	5,13€
10098	LLAVE COMBINADA 19mm	231	5,53€
10099	LLAVE COMBINADA 20mm	240	6,88€
10100	LLAVE COMBINADA 21mm	251	7,47€

Referencia	Descripción	Largo (mm)	PVP
10101	LLAVE COMBINADA 22mm	264	8,78€
10102	LLAVE COMBINADA 23mm	273	9,43€
10103	LLAVE COMBINADA 24mm	287	11,24€
10104	LLAVE COMBINADA 25mm	297	10,27€
10105	LLAVE COMBINADA 26mm	297	10,98€
10106	LLAVE COMBINADA 27mm	308	11,63€
10107	LLAVE COMBINADA 28mm	330	12,68€
10108	LLAVE COMBINADA 30mm	342	13,32€
10109	LLAVE COMBINADA 32mm	356	14,23€
10110	LLAVE COMBINADA 34mm	387	19,43€
10111	LLAVE COMBINADA 36mm	411	23,34€
10112	LLAVE COMBINADA 38mm	440	29,84€
10113	LLAVE COMBINADA 41mm	451	35,03€
10114	LLAVE COMBINADA 46mm	474	45,44€
10115	LLAVE COMBINADA 50mm	585	51,94€

Ref.10116 JUEGO DE LLAVES ABIERTAS



Kit 8 Piezas



Medidas

6x7, 8x9, 10x11, 12x13, 14x15, 16x17, 18x19, 20x22 mm

PVP. **17,95€**

Ref.10117 JUEGO DE LLAVES ABIERTAS



Kit 12 Piezas



- Llaves abiertas forjadas en acero cromo vanadio, templadas y endurecidas.
- Acabadas en satinado con triple capa de cromo para una máxima resistencia a corrosión.

Medidas

6x7, 8x9, 10x11, 12x13, 14x15, 16x17, 18x19, 20x22, 21x23, 24x27, 25x28, 30x32 mm

PVP. **44,95€**

LLAVES ABIERTAS INDIVIDUALES



Referencia	Descripción	Largo (mm)	PVP
10118	LLAVE ABIERTA 6x7mm	110	1,94€
10119	LLAVE ABIERTA 8x9mm	125	2,57€
10120	LLAVE ABIERTA 10x11mm	137	2,66€
10121	LLAVE ABIERTA 12x13mm	153	3,06€
10122	LLAVE ABIERTA 14x15mm	163	3,70€
10123	LLAVE ABIERTA 16x17mm	175	4,28€

Referencia	Descripción	Largo (mm)	PVP
10124	LLAVE ABIERTA 18x19mm	190	5,13€
10125	LLAVE ABIERTA 20x22mm	209	5,58€
10126	LLAVE ABIERTA 21x23mm	221	6,17€
10127	LLAVE ABIERTA 24x27mm	250	6,63€
10128	LLAVE ABIERTA 25x28mm	250	7,34€
10129	LLAVE ABIERTA 30x32mm	277	8,52€

Ref.10130 JUEGO DE LLAVES ACODADAS



Kit 8 Piezas



Medidas

6x7, 8x9, 10x11, 12x13, 14x15, 16x17, 18x19, 20x22 mm

PVP. **22,95€**

Ref.10131 JUEGO DE LLAVES ACODADAS



Kit 12 Piezas



- Llaves acodadas forjadas en acero cromo vanadio, templadas y endurecidas.
- Acabadas en satinado con triple capa de cromo para una máxima resistencia a corrosión.

Medidas

6x7, 8x9, 10x11, 12x13, 14x15, 16x17, 18x19, 20x22, 21x23, 24x27, 25x28, 30x32mm

PVP. **49,95€**

LLAVES ACODADAS INDIVIDUALES

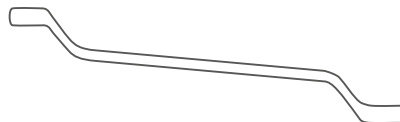

Referencia	Descripción	Largo (mm)	PVP
10132	LLAVE ACODADA 6x7mm	119	3,19€
10133	LLAVE ACODADA 8x9mm	138	3,44€
10134	LLAVE ACODADA 10x11mm	162	3,84€
10135	LLAVE ACODADA 12x13mm	187	4,49€
10136	LLAVE ACODADA 14x15mm	214	5,13€
10137	LLAVE ACODADA 16x17mm	219	5,92€

Referencia	Descripción	Largo (mm)	PVP
10138	LLAVE ACODADA 18x19mm	252	6,43€
10139	LLAVE ACODADA 20x22mm	291	8,57€
10140	LLAVE ACODADA 21x23mm	294	10,21€
10141	LLAVE ACODADA 24x27mm	341	13,59€
10142	LLAVE ACODADA 25x28mm	374	16,84€
10143	LLAVE ACODADA 30x32mm	402	20,73€

Ref.10145 JUEGO DE LLAVES COMBINADAS CON CARRACA



Kit 20 Piezas

- Llaves combinadas forjadas en acero cromo vanadio, templadas y endurecidas.
- Mecanismo de carraca de 72 dientes.- Acabadas en satinado y pulidas con triple capa de cromo para una máxima resistencia a corrosión.



Medidas

6,7,8,9,10,11,12,13,14,15,16,17,
18,19,21,22,24,27,30,32mm

PVP. 198,95€

Ref.10144 JUEGO DE LLAVES COMBINADAS CON CARRACA



Kit 14 Piezas



Medidas

6, 7, 8, 9, 10, 11, 12, 13, 14, 15, 16, 17, 18, 19mm

PVP. 84,95€

LLAVES ACODADAS CON CARRACA INDIVIDUALES

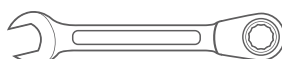

Referencia	Descripción	Largo (mm)	PVP
10146	LLAVE COMBINADA DE CARRACA 6mm	126	5,85€
10147	LLAVE COMBINADA DE CARRACA 7mm	134	5,98€
10148	LLAVE COMBINADA DE CARRACA 8mm	140	6,04€
10149	LLAVE COMBINADA DE CARRACA 9mm	150	6,23€
10150	LLAVE COMBINADA DE CARRACA 10mm	160	6,49€
10151	LLAVE COMBINADA DE CARRACA 11mm	166	6,96€
10152	LLAVE COMBINADA DE CARRACA 12mm	172	7,34€
10153	LLAVE COMBINADA DE CARRACA 13mm	179	7,47€
10154	LLAVE COMBINADA DE CARRACA 14mm	192	7,93€
10155	LLAVE COMBINADA DE CARRACA 15mm	210	8,52€

Referencia	Descripción	Largo (mm)	PVP
10156	LLAVE COMBINADA DE CARRACA 16mm	210	9,48€
10157	LLAVE COMBINADA DE CARRACA 17mm	226	10,40€
10158	LLAVE COMBINADA DE CARRACA 18mm	238	10,72€
10159	LLAVE COMBINADA DE CARRACA 19mm	247	10,98€
10160	LLAVE COMBINADA DE CARRACA 21mm	293	14,30€
10161	LLAVE COMBINADA DE CARRACA 22mm	293	14,62€
10162	LLAVE COMBINADA DE CARRACA 24mm	335	16,84€
10163	LLAVE COMBINADA DE CARRACA 27mm	359	24,25€
10164	LLAVE COMBINADA DE CARRACA 30mm	405	26,84€
10165	LLAVE COMBINADA DE CARRACA 32mm	425	29,84€

Ref.10167 JUEGO DE LLAVES COMBINADAS CON CARRACA FLEXIBLES

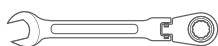

Kit 14 Piezas



- Llaves combinadas forjadas en acero cromo vanadio, templadas y endurecidas.
- Mecanismo de carraca de 72 dientes.
- Acabadas en satinado y pulidas con triple capa de cromo para una máxima resistencia a corrosión.
- Cabezas flexibles para mejor acceso.

Medidas

6, 7, 8, 9, 10, 11, 12, 13, 14, 15, 16, 17, 18, 19mm

PVP. 112,95€

Ref.10166 JUEGO DE LLAVES COMBINADAS CON CARRACA FLEXIBLES



Kit 7 Piezas



Medidas

8, 10, 12, 13, 14, 17, 19mm

PVP. 62,95€

LLAVES COMBINADAS DE CARRACA CON CABEZA FLEXIBLE



Ref.	Descripción	Largo (mm)	PVP
10168	LLAVE DE 6mm	124	7,86€
10169	LLAVE DE 7mm	134	7,98€
10170	LLAVE DE 8mm	138	8,10€
10171	LLAVE DE 9mm	150	8,34€
10172	LLAVE DE 10mm	158	8,70€
10173	LLAVE DE 11mm	166	8,82€
10174	LLAVE DE 12mm	172	9,11€

Ref.	Descripción	Largo (mm)	PVP
10175	LLAVE DE 13mm	181	9,36€
10176	LLAVE DE 14mm	192	10,20€
10177	LLAVE DE 15mm	202	10,50€
10178	LLAVE DE 16mm	210	11,34€
10179	LLAVE DE 17mm	227	11,58€
10180	LLAVE DE 18mm	238	12,90€
10181	LLAVE DE 19mm	248	13,50€

Ref.10202 ADAPTADORES INDIVIDUALES DE VASO PARA LLAVE DE CARRACA



1/2" 1/4" 3/8"

Kit 3 Piezas

- Convierten la llave combinada de carraca en una llave de carraca para vasos:
- 14mm - 1/4" Dr.
- 14mm - 3/8" Dr.
- 19mm - 1/2" Dr..

PVP. 15,95€



Ref.10184 JUEGO DE LLAVES DE RACORES



Kit 6 Piezas

6



Medidas

8x9, 10x11, 12x13, 14x15, 17x19, 22x24

PVP. 29,95€

LLAVES DE RACORES SUELTAS

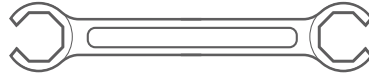

6

Ref.	Descripción	Largo (mm)	PVP
10185	LLAVE DE RACORES 8x9	144	5,74€
10186	LLAVE DE RACORES 10x11	165	5,82€
10187	LLAVE DE RACORES 12x13	175	7,26€
10188	LLAVE DE RACORES 14x15	195	7,74€
10189	LLAVE DE RACORES 17x19	214	10,38€
10190	LLAVE DE RACORES 22x24	252	14,82€

Ref.10182 JUEGO DE LLAVES EN "S"



Kit 5 Piezas

12



Medidas

8x10, 11x13, 14x15, 17x19, 21x22

PVP. 28,95€

Ref.10183 JUEGO DE LLAVES EN "U"



Kit 5 Piezas

12



Medidas

8x10, 11x13, 14x15, 17x19, 21x22

PVP. 29,95€

Ref.11110 JUEGO LLAVES LARGAS PLANAS



Kit 6 Piezas

Medidas

8 x 10, 11 x 13, 12 x 14, 15 x 17, 16 x 18, 19 x 21mm

PVP. 62,95€

Ref.11111 JUEGO CARRACAS LARGAS DE DOBLE CABEZA FLEXIBLE



Kit 6 Piezas

Medidas

8 x 9, 10 x 11, 12 x 13, 14 x 15, 16 x 18, 17 x 19mm

PVP. 115,95€

Ref.10293 JUEGO DE LLAVES TORX PLANAS



Kit 4 Piezas

12



Medidas

E6 x E8, E10 x E12, E14 x E18, E20 x E24

PVP. 24,95€

Ref.9941 LLAVES DE CARRACA ABIERTAS



Kit 6 Piezas

12

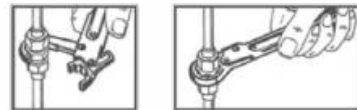

Medidas

10mm, 11mm, 13mm, 17mm, 19mm, 22mm

PVP. 109,95€

LLAVES DE CARRACA LARGAS DE DOBLE CABEZA FLEXIBLE



	Referencia	Medidas	Largo	PVP
01	11108	8 x 9	23cm	15,95€
02	11035	10 x 11	30cm	16,95€
03	11036	12 x 13	32.5cm	19,95€
04	11037	14 x 15	37cm	22,45€
05	11038	16 x 18	41cm	27,45€
06	11109	17 x 19	41cm	28,95€

Ref.9537 JUEGO DE LLAVES ABIERTAS 1/2" DR.



Kit 11 Piezas

Medidas

20, 21, 22, 23, 24, 25, 26, 27, 28, 30, 32mm

PVP. 99,95€

Ref.9538 JUEGO DE LLAVES ABIERTAS 3/8" DR.



Kit 10 Piezas

Medidas

10, 11, 12, 13, 14, 15, 16, 17, 18, 19mm

PVP. 48,95€

PUNTAS CORTAS 30MM - CRV(6150)



• 10MM Hex Dr.

Ref.	Medida	PVP
9116-RM5C	Ribe M5	1,95€
9116-RM6C	Ribe M6	1,95€
9116-RM7C	Ribe M7	1,95€
9116-RM8C	Ribe M8	1,95€
9116-RM9C	Ribe M9	1,95€
9116-RM10C	Ribe M10	1,95€
9116-RM12C	Ribe M12	1,95€
9116-RM14C	Ribe M14	1,95€
9116-XZNM5C	Spline XZN M5	1,95€
9116-XZNM6C	Spline XZN M6	1,95€
9116-XZNM8C	Spline XZN M8	1,95€
9116-XZNM10C	Spline XZN M10	1,95€
9116-XZNM12C	Spline XZN M12	1,95€
9116-AH4C	Allen H4	1,95€
9116-AH5C	Allen H5	1,95€
9116-AH6C	Allen H6	1,95€
9116-AH7C	Allen H7	1,95€
9116-AH8C	Allen H8	1,95€
9116-AH10C	Allen H10	1,95€
9116-AH12C	Allen H12	1,95€
9116-T20C	Torx T20	1,95€
9116-T25C	Torx T25	1,95€
9116-T30C	Torx T30	1,95€
9116-T40C	Torx T40	1,95€
9116-T45C	Torx T45	1,95€
9116-T50C	Torx T50	1,95€
9116-T55C	Torx T55	1,95€
9116-T60C	Torx T60	1,95€
9116-TI20C	TORX Inviolable T20	1,95€
9116-TI25C	TORX Inviolable T25	1,95€
9116-TI30C	TORX Inviolable T30	1,95€
9116-TI40C	TORX Inviolable T40	1,95€
9116-TI45C	TORX Inviolable T45	1,95€
9116-TI50C	TORX Inviolable T50	1,95€
9116-TI55C	TORX Inviolable T55	1,95€
9116-TI60C	TORX Inviolable T60	1,95€

PUNTAS LARGAS 75MM - CRV (6150)



• 10MM Hex Dr.

Ref.	Medida	PVP
9116-RM5L	Ribe M5	2,75€
9116-RM6L	Ribe M6	2,75€
9116-RM7L	Ribe M7	2,75€
9116-RM8L	Ribe M8	2,75€
9116-RM9L	Ribe M9	2,75€
9116-RM10L	Ribe M10	2,75€
9116-RM12L	Ribe M12	2,75€
9116-RM14L	Ribe M14	2,75€
9116-XZNM5L	Spline XZN M5	2,75€
9116-XZNM6L	Spline XZN M6	2,75€
9116-XZNM8L	Spline XZN M8	2,75€
9116-XZNM10L	Spline XZN M10	2,75€
9116-XZNM12L	Spline XZN M12	2,75€
9116-AH4L	Allen H4	2,75€
9116-AH5L	Allen H5	2,75€
9116-AH6L	Allen H6	2,75€
9116-AH7L	Allen H7	2,75€
9116-AH8L	Allen H8	2,75€
9116-AH10L	Allen H10	2,75€
9116-AH12L	Allen H12	2,75€
9116-T20L	Torx T20	2,75€
9116-T25L	Torx T25	2,75€
9116-T30L	Torx T30	2,75€
9116-T40L	Torx T40	2,75€
9116-T45L	Torx T45	2,75€
9116-T50L	Torx T50	2,75€
9116-T55L	Torx T55	2,75€
9116-T60L	Torx T60	2,75€
9116-TI20L	TORX Inviolable T20	2,75€
9116-TI25L	TORX Inviolable T25	2,75€
9116-TI30L	TORX Inviolable T30	2,75€
9116-TI40L	TORX Inviolable T40	2,75€
9116-TI45L	TORX Inviolable T45	2,75€
9116-TI50L	TORX Inviolable T50	2,75€
9116-TI55L	TORX Inviolable T55	2,75€
9116-TI60L	TORX Inviolable T60	2,75€

PUNTAS EN VASO 1/4" DR.

Ref	Medida	Largo	PVP	
9265	T8	TORX	37 mm	2,25€
9266	T9	TORX	37 mm	2,25€
9267	T10	TORX	37 mm	2,25€
9268	T15	TORX	37 mm	2,25€
9269	T20	TORX	37 mm	2,25€
9270	T25	TORX	37 mm	2,75€
9271	T27	TORX	37 mm	2,45€
9272	T30	TORX	37 mm	2,75€
9273	T40	TORX	37 mm	2,75€
9257	T8	TORX Inviolable	37 mm	2,45€
9258	T9	TORX Inviolable	37 mm	2,45€
9259	T10	TORX Inviolable	37 mm	2,45€
9260	T15	TORX Inviolable	37 mm	2,45€
9261	T20	TORX Inviolable	37 mm	2,45€
9262	T25	TORX Inviolable	37 mm	2,75€
9263	T27	TORX Inviolable	37 mm	2,75€
9264	T30	TORX Inviolable	37 mm	2,75€

Ref	Medida	Largo	PVP	
9251	PH0	PHILIPS	37 mm	2,25€
9252	PH1	PHILIPS	37 mm	2,25€
9253	PH2	PHILIPS	37 mm	2,25€
9254	PZ0	POZI	37 mm	2,25€
9255	PZ1	POZI	37 mm	2,25€
9256	PZ2	POZI	37 mm	2,25€

Ref	Medida	Largo	PVP	
9274	3 mm	ALLEN	37 mm	2,25€
9275	4 mm	ALLEN	37 mm	2,25€
9276	5 mm	ALLEN	37 mm	2,25€
9277	6 mm	ALLEN	37 mm	2,25€
9278	7 mm	ALLEN	37 mm	2,25€
9279	8 mm	ALLEN	37 mm	2,25€

Ref	Medida	Largo	PVP	
9247	4 mm	PLANO	37 mm	2,25€
9248	5.5 mm	PLANO	37 mm	2,25€
9249	6.5 mm	PLANO	37 mm	2,25€
9250	7 mm	PLANO	37 mm	2,25€

Ref	Medida	Largo	PVP
9392	Vaso Corto Torx 70° 1/2" Dr.	37mm	6,95€
9393	Vaso Corto Allen 14° 1/2" Dr.	37mm	5,95€

PUNTAS CORTAS TORX - XZN - ALLEN (PACK 5 UNIDADES)



Ref.	MEDIDA	TIPO	Piezas	PVP
10759	30mm	TORX T30	5	8,95€
10761	30mm	TORX T40	5	8,95€
10763	30mm	TORX T45	5	8,95€
10765	30mm	TORX T50	5	8,95€
10767	30mm	XZN M10	5	8,95€
10769	30mm	XZN M12	5	8,95€
10770	30mm	ALLEN H6	5	8,95€

PUNTAS LARGAS TORX - XZN - ALLEN (PACK 5 UNIDADES)



Ref.	Medida	Tipo	Piezas	PVP
10760	75mm	TORX T30	5	12,95€
10762	75mm	TORX T40	5	12,95€
10764	75mm	TORX T45	5	12,95€
10766	75mm	TORX T50	5	12,95€
10768	75mm	XZN M10	5	12,95€
10771	75mm	ALLEN H6	5	12,95€

Ref.9116 JUEGO DE PUNTAS TORX - TORX INVIOLEABLE - ALLEN - XZN - RIBE



Kit 74 Piezas



Incluye
Puntas: Allen, RIBE, Torx, Torx Inviolable, XZN
Adaptadores: 10mm x 1/2" Dr., 3/8" Dr.
Largo: 30 y 75mm

PVP. 66,95€

Ref.9207 JUEGO DE PUNTAS RIBE 3/8" DR. Y 1/2" DR.



1/2" 3/8" CV Kit 22 Piezas

Incluye
Puntas: M4 - M1
Adaptadores: 1/2" Dr., 3/8" Dr.
Largo: 30 y 75mm

PVP. 24,95€

Ref.9117 JUEGO DE PUNTAS TORX - ALLEN - XZN



Kit 42 Piezas



Medidas
Largo: 30, 75mm
Puntas: Torx, Allen, XZN
Adaptadores: 10mm x 1/2", 3/8".

PVP. 39,95€

Ref.9208 JUEGO DE PUNTAS TS EN VASO 1/4" DR.



Kit 9 Piezas CV 1/4"

Incluye
TS10, TS15, TS20, TS25, TS27, TS30, TS40, TS45, TS50

PVP. 15,95€

Ref.9192 JUEGO DE PUNTAS TORX PLUS



Kit 23 Piezas



El Torx Plus se utiliza comunmente en vehiculos europeos como Renault, Opel, Peugeot, Citroën, Ford, entre otros.

Aplicaciones: bomba inyectora, aire acondicionado, salpicadero, transmisión, cinturón de seguridad, etc.

Puntas:
Torx Plus: TP10, TP15, TP20, TP25, TP30, TP40, TP45, TP50, TP55 y TP60.
TS Inviolable: TS10, TS15, TS20, TS25, TS30, TS40, TS45, TS50, TS55 y TS60
Adaptadores: 1/4" Dr. x 6mm Hex, 3/8" Dr. x 10mm Hex y adaptador magnético

La utilización de una punta Torx en un cabezal Torx Plus producirá daño en el mismo.

PVP. 36,95€

ADAPTADORES 10MM



1/2" 3/8"

Ref	Cuadrado	PVP
9116-A12	1/2" Dr. DR	2.75€
9116-A38	3/8" Dr. DR	2.75€

Ref.9775 JUEGO DE PUNTAS CORTAS TORX EN VASO 1/2" DR.

Vasos fabricados en acero Cromo Vanadio y suministrados en un riel metálico.

Kit 10 Piezas CV 1/2"



Incluye
T20, T25, T27, T30, T40, T45, T50, T55, T60, T70

PVP. 24,95€

Ref.9776 JUEGO DE PUNTAS LARGAS TORX EN VASO 1/2" DR.

Vasos fabricados en acero Cromo Vanadio y suministrados en un riel metálico.

Kit 10 Piezas CV 1/2" 60mm



Incluye
T20, T25, T27, T30, T40, T45, T50, T55, T60, T70

PVP. 28,95€

Ref.9778 JUEGO DE PUNTAS TORX EN VASO 1/4" DR.

Kit 10 Piezas



1/4"

Vasos fabricados en acero Cromo Vanadio y suministrados en un riel metálico.

**Composición**

T8, T10, T15, T20, T25, T27, T30, T40, T45, T50

PVP. 12,95€

Ref.10707 JUEGO DE PUNTAS TORX INVOLABLE EN VASO 1/4" DR. Y 3/8" DR.

Kit 9 Piezas



1/4"

3/8"

**Composición**1/4" Dr.. T10, T20, T25, T27, T30, T40
3/8" Dr.. TS45, TS50

PVP. 12,95€

Ref.9777 JUEGO DE PUNTAS TORX EN VASO 1/2" DR.

Vasos fabricados en acero Cromo Vanadio y suministrados en un riel metálico.



1/2"



Kit 6 Piezas

**Composición**

T55, T60, T70, T80, T90, T100

PVP. 26,95€

Ref.9888 JUEGO DE PUNTAS TORX PLUS EN VASO 1/2" DR.

Vasos fabricados en acero Cromo Vanadio y suministrados en un riel metálico.

Kit 11 Piezas



1/2"

**Composición**

IP10, IP15, IP20, IP25, IP27, IP30, IP40, IP45, IP50, IP55, IP60

PVP. 49,95€

Ref.9889 JUEGO DE PUNTAS TORX PLUS INVOLABLES EN VASO 1/2" DR.

Vasos fabricados en acero Cromo Vanadio y suministrados en un riel metálico.

Kit 11 Piezas



1/2"

**Composición**

IPR10, IPR15, IPR20, IPR25, IPR27, IPR30, IPR40, IPR45, IPR50, IPR55, IPR60

PVP. 52,95€

Ref.9890 JUEGO DE PUNTAS TORX PLUS DE IMPACTO 1/2" DR.

Vasos fabricados en acero Cromo Molibdeno y suministrados en un riel metálico.

Kit 6 Piezas



1/2"

**Composición**

IP55, IP60, IP70, IP80, IP90, IP100.

PVP. 48,95€

Ref.9771 JUEGO DE PUNTAS ALLEN EN VASO 1/2" DR.

Vasos fabricados en acero Cromo Vanadio y suministrados en un riel metálico.

Kit 10 Piezas



1/2"

**Composición**

4, 5, 6, 7, 8, 9, 10, 12, 14, 17mm

PVP. 26,95€

Ref.9772 JUEGO DE PUNTAS ALLEN EN VASO 1/2" DR.

Vasos fabricados en acero Cromo Vanadio y suministrados en un riel metálico.

Kit 6 Piezas



1/2"

**Composición**

10, 12, 14, 17, 19, 22mm

PVP. 24,95€

Ref.9773 JUEGO DE PUNTAS ALLEN LARGAS EN VASO 1/2" DR.

Kit 6 Piezas



1/2"

100mm

**Composición**

5, 6, 7, 8, 10, 12mm

PVP. 18,95€

Ref.9774 JUEGO DE PUNTAS ALLEN EN VASO 1/4" DR.

Vasos fabricado de acero Cromo Vandio y suministrado en un riel metalico.



Kit 9 Piezas



Composición
3, 4, 5, 6, 7, 8, 9, 10, 12mm

PVP. 10,95€

Ref.9781 JUEGO DE PUNTAS XZN EN VASO 1/4" DR. - 1/2" DR.

Vasos fabricado de acero Cromo Vandio y suministrado en un riel metalico.



Kit 8 Piezas



Composición
1/4" Dr. M4, M5, M6
1/2" Dr. M8, M10, M12, M14, M16

PVP. 16,95€

Ref.9782 JUEGO DE PUNTAS XZN EN VASO 1/2" DR.

Vasos fabricado de acero Cromo Vandio y suministrado en un riel metalico.



Kit 6 Piezas



Composición
M5, M6, M8, M10, M12, M14

PVP. 18,95€

Ref.9783 JUEGO DE PUNTAS RIBE 1/2" DR.

Vasos fabricados en acero Cromo Vanadio y suministrados en un riel metalico.



Kit 9 Piezas



Composición
M6, M7, M8, M9, M10, M11, M12, M13, M14.

PVP. 24,95€

Ref.1028 JUEGO DE PUNTAS XZN DE IMPACTO

Para VAG y aplicaciones generales.

Kit 4 Piezas



Contenido
M12, M14, M16 Inviolable, M18 Inviolable

PVP. 36,95€

Ref.10988 PUNTA DE IMPACTO TORX T70



Medidas:
22mm Hex Dr.

PVP. 24,95€

Ref.9467 JUEGO DE VASOS LARGOS DE IMPACTO 3/4"



Kit 6 Piezas

Medidas
12 caras: 17, 19mm
Torx: E18, E20, E22, E24.

PVP. 129,95€

Ref.9444 JUEGO DE PUNTAS ALLEN EN VASO



Kit 6 Piezas

Composición
Puntas Allen 14, 17, 19, 21, 22, 23mm

PVP. 88,95€

Ref.9445 JUEGO DE PUNTAS EN VASO TORX Y XZN INVIOABLES

Kit 6 Piezas



Medidas
Torx: T70, T80, T90, T100.
XZN Inviolable: M16, M18.

PVP. 95,95€

Ref.9676 JUEGO DE PUNTAS DE IMPACTO

Kit 15 Piezas



Medidas:
Puntas Torx: T60, T70, T80, T90, T100. (Largo 107mm).
Puntas Allen: H17, H19, H22, H24. (Largo 107mm)
Vaso Torx: E18, E20, E22, E24. (Largo 107mm).
1 x Adaptador 3/4".
1 x Adaptador 1" Dr.
1 x Llave Allen 4mm

PVP. 199,95€

Ref.9811 JUEGO DE LLAVES ALLEN BOLA - IMANTADO



Kit 9 Piezas



- Fabricadas de acero cromo vanadio, endurecidos y templados.
- Punta imantada para facilitar la colocación de la llave y extracción de la fijación.

Composición

1.5, 2, 2.5, 3, 4, 5, 6, 8, 10 mm

Medidas:

Largo: 90 - 230mm

PVP. 22,95€

Ref.9812 JUEGO DE LLAVES TORX - IMANTADO



Kit 9 Piezas



- Fabricadas de acero cromo vanadio, endurecidos y templados.
- Punta imantada para facilitar la colocación de la llave y extracción de la fijación.

Composición

T10, T15, T20, T25, T27, T30, T40, T45, T50.

Medidas:

Largo: 90 - 230mm

PVP. 22,95€

Ref.1174 JUEGO DE LLAVES ALLEN



Kit 9 Piezas



Composición

1.5mm, 2mm, 2.5mm, 3mm, 4mm, 5mm, 6mm, 8mm, 10mm

Medidas:

Largo: 80 - 180mm

PVP. 7,95€

Ref.1175 JUEGO DE LLAVES ALLEN BOLA



Kit 9 Piezas



Composición

1.5mm, 2mm, 2.5mm, 3mm, 4mm, 5mm, 6mm, 8mm, 10mm

Medidas:

Largo: 80 - 180mm

PVP. 8,95€

Ref.1176 JUEGO DE LLAVES TORX



Kit 9 Piezas



Composición

T10, T15, T20, T25, T27, T30, T40, T45, T50

Medidas:

Largo: 70 - 165mm

PVP. 8,95€

Ref.1177 JUEGO DE LLAVES TORX INVOLABLE



Kit 9 Piezas



Composición

T10, T15, T20, T25, T27, T30, T40, T45, T50

Medidas:

Largo: 70 - 165mm

PVP. 9,95€

Ref.9813 JUEGO DE LLAVES RIBE



Kit 7 Piezas



Composición

RM4, RM5, RM6, RM7, RM8, RM9, RM10

Medidas:

Largo: 140 - 215mm

PVP. 24,95€

Ref.9891 JUEGO DE LLAVES TORX BOLA



Kit 9 Piezas



Composición

T10, T15, T20, T25, T27, T30, T40, T45, T50.

Medidas:

Largo: 90 - 235mm

PVP. 32,95€

Ref.11027 JUEGO DE LLAVES ALLEN MÉTRICA E IMPERIAL



Kit 30 Piezas

Medidas Métricas

0.7 - 0.9 - 1.3 - 1.5 - 2.0 - 3.0
4.0 - 4.5 - 5.0 - 5.5 - 6 - 7 - 8
10mm

Medidas Imperiales

0.028" - 0.035" - 0.05" - 1/16"
5/64" - 3/32" - 7/64" - 1/8"
9/64" - 5/32" - 3/16" - 7/32"
1/4" - 5/16" - 3/8".

PVP. 18,95€

Ref.1168 JUEGO DE DESTORNILLADORES



Kit 7 Piezas

- Puntas templadas e imantadas.

Plano

3 x 75mm 6 x 150mm
5 x 100mm 6 x 38mm

Philips

1 x 75mm 2 x 38mm
2 x 100mm

PVP. 14,95€

Ref.10735 JUEGO DESTORNILLADORES LARGOS



PUNTA	TIPO
	SL8
	PH3
	PH2

Medidas
Largo: 450mm

PVP. 26,95€

Ref.10277 JUEGO DE DESTORNILLADORES PROFESIONALES

Kit 7 Piezas



Plano		Philips
SL3x75mm		PH0x75mm
SL5x125mm		PH1x75mm
SL6x150mm		PH2x100mm
SL8x150mm		

PVP. 26,95€

Ref.10278 JUEGO DE DESTORNILLADORES PROFESIONALES

Kit 8 Piezas



Plano		Philips
SL3x75mm	SL6x150mm	PH1x75mm
SL5x125mm	SL8x150mm	PH2x100mm
Pozi		
PZ1x75 mm		
PZ2x100mm		

PVP. 29,95€

Ref.10279 JUEGO DE DESTORNILLADORES CORTOS PROFESIONALES

Kit 3 Piezas



Plano	
SL6x38mm	
Philips	
PH2x38mm	
Pozi	
PZ2x38mm	

PVP. 7,95€

Ref.10280 JUEGO DE DESTORNILLADORES PROFESIONALES TORX

Kit 8 Piezas



TORX
T8 x 60mm
T10 x 80mm
T15 x 80mm
T20 x 100mm
T25 x 100mm
T27 x 100mm
T30 x 100mm
T40 x 125mm

PVP. 33,25€

DESTORNILLADORES PLANOS



Ref.	Medida	PVP
10253	3 x 75mm	2,55€
10254	4 x 100mm	2,85€
10255	5 x 125mm	3,25€
10256	6 x 38mm	2,85€
10257	6 x 150mm	4,15€
10258	8 x 150mm	5,45€

DESTORNILLADORES PHILIPS



Ref.	Medida	PVP
10259	#0 x 75mm	2,55€
10260	#1 x 75mm	3,05€
10261	#2 x 38mm	2,85€
10262	#2 x 100mm	3,85€
10263	#3 x 150mm	5,45€

DESTORNILLADORES POZI



Ref.	Medida	PVP
10264	#0 x 75mm	2,55€
10265	#1 x 75mm	2,85€
10266	#2 x 38mm	2,85€
10267	#2 x 100mm	3,85€
10268	#3 x 150mm	5,45€

DESTORNILLADORES TORX



Ref.	Medida	PVP
10269	T8 x 60mm	3,25€
10270	T10 x 80mm	3,85€
10271	T15 x 80mm	3,85€
10272	T20x 100mm	4,05€
10273	T25 x 100mm	4,75€
10274	T27 x 100mm	4,75€
10275	T30 x 100mm	6,05€
10276	T40 x 125mm	6,05€

Ref.10281 JUEGO DESTORNILLADORES VDE

Kit 13 Piezas



Plano	Phillips	Pozi	Torx
6.5x100	PH1x80	PZ1x80	T10x100
1x5.5x100	PH2x100	PZ2x100	T15x100
0.8x4x100			T20x100
0.5x3x100			

- 1 x Punta de prueba 140mm
- 1 x empuñadura

PVP. 54,95€

Ref.10284 JUEGO DE DESTORNILLADORES VDE

Kit 11 Piezas



Plano	Phillips	Pozi
3 x 75mm	PH0 x 75mm	PZ0 x 75mm
4 x 100mm	PH1 x 80mm	PZ1 x 80mm
5.5 x 125mm	PH2 x 100mm	PZ2 x 100mm
6.5 x 150mm		

Incluye: Punta de prueba.

PVP. 44,95€

Ref.10283 JUEGO DE DESTORNILLADORES VDE

Kit 7 Piezas



Plano
SL3 x 75mm
SL4 x 100mm
SL5.5 x 125mm
SL6.5 x 150mm

Phillips
PH0 x 75mm
PH1 x 80mm
PH2 x 100mm

PVP. 26,95€

Ref.11742 DESTORNILLADORES DE IMPACTO

Kit 12 Piezas



Planos	Phillips
6 x 38mm	PH2 x 38mm
5 x 100mm	PH0 x 75mm
6 x 125mm	PH1 x 75mm
8 x 150mm	PH2 x 100mm
8 x 200mm	PH3 x 150mm
10 x 200mm	PH4 x 200mm

PVP. 36,95€

Ref.1169 JUEGO DE DESTORNILLADORES 20 EN 1

Kit 11 Piezas



Mango de dos posiciones se puede utilizar como destornillador estándar o como mango en T, de agarre suave para mayor comodidad y control.

Incluye:

- 10 Varillas intercambiables de 150mm
- Plano 4x6mm, 5x7mm
- Phillips #1 + #2
- Pozidriv #1 + #2,
- Hexagonal 4x4mm, 5x5mm, 6x6mm cabeza de bola
- Torx T10xT15,T20xT25, T30xT40

PVP. 14,95€

Ref.9879 JUEGO DE DESTORNILLADORES DE PRECISIÓN CON VARILLA TELESCÓPICA Y FLEXIBLE

Kit 33 Piezas



Planos
1.0, 1.5, 2.0, 2.5, 3.0, 3.5, 4.0

Phillips
PH000, PH00, P0, P1

Pozi
PZ0, PZ1

Allen
H0.7, H0.9, H1.3, H1.5, H2.0, H2.5, H3.0, H4.0

Torx
T4, T5, T6, T7, T8, T9, T10, T15, T20.

PVP. 21,95€

Ref.1101 JUEGO DE PUNTAS / PUNTAS INVIOABLES

Kit 100 Piezas



- Gran surtido de puntas para atornillar y puntas inviolables: Planos, Phillips, Pozi, Torx, Torx Inviolable, Allen Métrico, Allen Pulgadas, Allen Inviolable Métrico, Allen Inviolable Pulgadas, Mariposa, XZN, Cuadrado, Torq, Tri-Wing, Punta Abierta.
- Porta puntas imantada para taladro o mango destornillador.
- Adaptadores para 1/4" Dr

PVP. 14,95€

Ref.9409 DESTORNILLADOR DE GOLPE

Kit 13 Piezas

1/2"



Incluye:

- 12 puntas Planos, Estrellas y Allen

PVP. 14,95€

MARTILLOS DE NYLON



REF.	DIÁMETRO CABEZA	LARGO MARTILLO	PESO	PVP
11021	30mm	320mm	700g.	14,95€
11022	45mm	350mm	900g.	17,95€

Ref.11020 MARTILLO DE NYLON / METÁLICO



Medidas

Diámetro de la cabeza: 60mm
Largo del martillo: 350mm

PVP. **45,95€**

MARTILLOS ANTIRREBOTE



REF.	DIÁMETRO CABEZA	LARGO MARTILLO	PESO	PVP
11028	47mm	325mm	700g.	10,95€
11029	52mm	350mm	900g.	14,95€
11030	61mm	350mm	1.350Kg.	18,95€

Ref.11039 MARTILLO DE COBRE 500G



Medidas

Peso: 500g.
Diámetro de la cabeza: 28mm
Largo del martillo: 273mm

PVP. **56,95€**

MARTILLOS DE BOLA



REF.	DIÁMETRO CABEZA	LARGO MARTILLO	PESO	PVP
11072	25mm	325mm	225g.	5,95€
11073	30mm	350mm	450g.	7,95€
11074	38mm	350mm	900g.	11,45€

MARTILLOS INGENIERO



REF.	LARGO	EXTREMO PLANO	EXTREMO CÓNICO	PESO	PVP
11075	320mm	27mm	28mm x 0.9mm	500g.	7,45€
11076	365mm	35.5mm	37mm x 1mm	1000g.	10,95€

CIZALLAS ALTA RESISTENCIA



REF.	MEDIDAS		PVP
11121	14"	350mm	24,95€
11122	18"	450mm	29,95€
11123	24"	600mm	39,95€
11124	30"	750mm	49,95€
11125	36"	900mm	58,95€

LLAVES GRIFA



- Mandíbulas de acero al carbono forjado.
- Mango de acero fundido.

REF.	MEDIDAS		PVP
11031	12"	300mm	12,95€
11032	14"	350mm	14,95€
11033	18"	450mm	19,95€
11034	24"	600mm	28,95€

Ref.11326 JUEGOS DE ALICATES PROFESIONAL

4 Piezas



- Alicates profesionales de cromo vanadio forjados, templados y endurecidos para mayor resistencia y durabilidad.
- Filos de corte endurecidos por inducción.
- Mangos ergonómicos de doble material para mayor comodidad y agarre.

PVP. 34,95€

Ref.11325 JUEGOS DE ALICATES PROFESIONAL

3 Piezas



- Alicates profesionales de cromo vanadio forjados, templados y endurecidos para mayor resistencia y durabilidad.
- Filos de corte endurecidos por inducción.
- Mangos ergonómicos de doble material para mayor comodidad y agarre.

PVP. 24,95€

ALICATE UNIVERSAL PROFESIONAL



- Cromo forjado profesional.
- Alicates de vanadio, templados y endurecidos para mayor resistencia y durabilidad.
- Filos de corte endurecidos por inducción
- Asas ergonómicas de doble material para mayor comodidad y agarre.

REF.	MEDIDAS	PVP
11315	6"	8,95€
11316	7"	10,45€
11317	8"	11,75€

ALICATE PUNTA LARGA PROFESIONAL



- Cromo forjado profesional.
- Alicates de vanadio, templados y endurecidos para mayor resistencia y durabilidad.
- Filos de corte endurecidos por inducción
- Asas ergonómicas de doble material para mayor comodidad y agarre.

REF.	MEDIDAS	PVP
11318	7"	8,95€
11319	8"	10,45€

ALICATE CORTE DIAGONAL PROFESIONAL



- Cromo forjado profesional.
- Alicates de vanadio, templados y endurecidos para mayor resistencia y durabilidad.
- Filos de corte endurecidos por inducción
- Asas ergonómicas de doble material para mayor comodidad y agarre.

REF.	MEDIDAS	PVP
11320	6"	8,25€
11321	7"	10,95€

Ref.11322 ALICATE PELACABLE PROFESIONAL



6"



- Cromo forjado profesional.
- Alicates de vanadio, templados y endurecidos para mayor resistencia y durabilidad.
- Filos de corte endurecidos por inducción
- Asas ergonómicas de doble material para mayor comodidad y agarre.

PVP. 9,95€

PICO DE LORO PROFESIONAL



- Cromo forjado profesional.
- Alicates de vanadio, templados y endurecidos para mayor resistencia y durabilidad.
- Filos de corte endurecidos por inducción
- Asas ergonómicas de doble material para mayor comodidad y agarre.

REF.	MEDIDAS	PVP
11346	10"	14,95€
11347	12"	19,95€
11348	16"	39,95€

Ref.11335 JUEGO ALICATES CIRCLIP

4 Piezas



Rectos

Interno y Externo

Doblados

Interno y Externo

Largo

250mm

PVP. 35,95€

Ref.11323 JUEGO ALICATES EXTRA LARGOS DE PUNTA LARGA 275MM

3 Piezas



- Cromo forjado profesional.
- Alicates de vanadio, templados y endurecidos para mayor resistencia y durabilidad.
- Filos de corte endurecidos por inducción
- Asas ergonómicas de doble material para mayor comodidad y agarre.

Medidas

Largo: 280mm

PVP. 29,95€

Ref.11324 JUEGO DE ALICATES MINI

8 Piezas

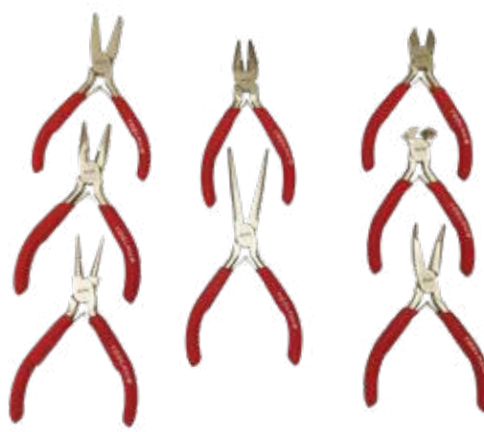

Largo

120mm

PVP. 29,95€

Ref.11333 JUEGO DE ALICATES

3 Piezas



- Hecho de acero al carbono forjado. Tratado térmicamente para mayor dureza.
- Mango ergonómico de agarre cómodo

PVP. 17,95€

Ref.11334 JUEGO DE ALICATES

4 Piezas



- Hecho de acero al carbono forjado.
- Tratado térmicamente para mayor dureza.
- Mango ergonómico de agarre cómodo

PVP. 26,95€

ALICATE UNIVERSAL



- Hecho de acero al carbono forjado. Tratado térmicamente para mayor dureza.
- Mango ergonómico de agarre cómodo

REF.	MEDIDAS	PVP
11327	6"	5,95€
11328	8"	7,95€

ALICATE PUNTA LARGA



- Hecho de acero al carbono forjado. Tratado térmicamente para mayor dureza.
- Mango ergonómico de agarre cómodo

REF.	MEDIDAS	PVP
11329	7"	5,95€
11330	8"	7,95€

ALICATE CORTE DIAGONAL



- Hecho de acero al carbono forjado. Tratado térmicamente para mayor dureza.
- Mango ergonómico de agarre cómodo

REF.	MEDIDAS	PVP
11331	6"	5,95€
11332	7"	7,95€

Ref.11345 PICO DE LORO

10"



- Hecho de acero al carbono forjado. Tratado térmicamente para mayor dureza.
- Mango ergonómico de agarre cómodo

PVP. 9,45€

LLAVE INGLESA



REF.	MEDIDAS	PVP
11365	6"	5,95€
11366	8"	8,95€
11367	10"	10,95€
11368	12"	15,95€
11369	15"	29,95€
11370	18"	44,95€
11371	24"	78,95€

Ref.9429 JUEGO DE ALICATES DE PRESIÓN

Kit 4 Piezas



Medidas
125, 150, 180, 250mm

PVP. 24,95€

Ref.11397 ALICATE DE DESCONEXIÓN ELÉCTRICA

Ideal para retirar conexiones eléctricas sin romper el clip de plástico.



PVP. 18,95€

Ref.11026 ALICATE PARA TERMINALES 3 EN 1



PVP. 19,95€

Ref.9426 JUEGO DE ALICATES DE CIRCLIP



Kit 4 Piezas



- Rectos y curvos
- Para circlip externos e internos
- Mangos antideslizantes
- Alicates de punta \varnothing 2.0mm

Medidas

175 mm
Capacidad Circlip 19 - 60mm

PVP. 23,95€

Ref.9681 JUEGO DE ALICATES DE CIRCLIP - PUNTAS INTERCAMBIABLES



Alicates para circlip interior y exterior
El cambio de puntas es muy sencillo.
Para circlip de 10 hasta 50mm

Incluye

- 4 puntas intercambiables.
- 2 puntas rectas.
- 1 punta a 45°.
- 1 punta a 90°.

PVP. 36,95€

Ref.9691 JUEGO DE ALICATES DE CIRCLIP 265MM



- Juego de 2 alicates con 16 puntas intercambiables.
- Puntas 2.75mm y 3.0mm rectas, 15°, 45°, y 90°.
- Capacidad máxima 50mm
- Mangos recubiertos de PVC antideslizantes.
- Largo: 265mm

PVP. 26,95€

Ref.9692 JUEGO DE ALICATES DE CIRCLIP 400MM



- Para circlips según norma DIN 472, DIN 984.
- Puntas de 3mm a 0°, 45°, 90°.
- Con seguro contra atascamiento.
- Brazos de seguridad reforzados.
- Acero al cromo-vanadio.
- Mecanizado preciso, templado al aceite.
- Apertura máxima 85mm

Medidas

Largo 400mm

PVP. 45,95€

Ref.9690 JUEGO DE ALICATES DE CIRCLIP - PUNTAS INTERCAMBIABLES



Medidas

- 4 Tipos de puntas intercambiables:
- Punta recta x 2.
- Punta de 90°.
- Punta de 45°.
- Fabricados en acero cromo-vanadio.
- Empuñadura ergonómica.
- Fácil y rápido sistema de recambio de puntas.
- Tornillo para apriete o aflojar el manejo.

PVP. 7,95€

Ref.9201 JUEGO DE MINI ALICATES DE CIRCLIP

Kit 4 Piezas



PVP. 9,95€

Ref.9693 JUEGO DE ALICATES DE CIRCLIP 12PZS.

12 Alicates Reversibles (interno y externo) para Circlip. Tornillo central estriado para facilitar el cambio de posición.



Medidas

	Medidas
.038	Punta Recta
.038	Punta 45°
.038	Punta 90°
.047	Punta Recta
.047	Punta 45°
.047	Punta 90°
.070	Punta Recta
.070	Punta 45°
.070	Punta 90°
.090	Punta Recta

PVP. 69,95€

Ref.10875 INSTALADOR DE CIRCLIPS

Esta herramienta cuenta con un soporte magnético para clips, lo que garantiza una instalación fácil y segura de los clips E y C.



PVP. 26,95€

Ref.9090 BANDEJA IMANTADA - 1 IMÁN



Medidas
Diámetro: 150mm

PVP. 5,95€

Ref.9091 BANDEJA IMANTADA - 2 IMANES



Medidas
240 x 140mm

PVP. 10,95€

Ref.9716 IMÁN TELESCÓPICO 2.5KG.



Medidas
Dimensiones: 160 a 350mm
Capacidad 2,5 Kg. 50mm

PVP. 6,95€

Ref.9687 IMÁN TELESCÓPICO CON CABEZA FLEXIBLE Y PUNTA PARA LIMPIAR BOQUILLA DE LIMPIA PARABRISAS

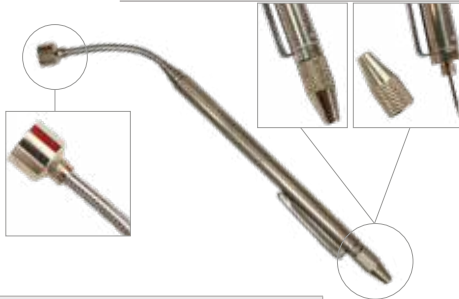

Medidas
• Extensión de 150mm a 590mm
• Capacidad 500 gr.

PVP. 7,95€

Ref.9422 IMÁN FLEXIBLE



Medidas
Capacidad: 500 gr.
Diámetro Imán: 6mm
Largo: 520mm

PVP. 6,95€

Ref.9094 IMÁN FLEXIBLE



Medidas
Capacidad: 1.8Kg.
Largo: 600mm

PVP. 7,95€

Ref.1156 ESPEJO TELESCÓPICO CON LED



Medidas
Largo mínimo: 145 - 620mm
Tamaño espejo: 83 x 52mm

PVP. 9,95€

Ref.9093 ESPEJO TELESCÓPICO CON DOBLE ARTICULACIÓN



Medidas
Diámetro espejo: 30mm
Largo mínimo/máximo: 170/500mm

PVP. 4,95€

Ref.9685 LINTERNA LED TELESCÓPICA CON CABEZA GIRATORIA

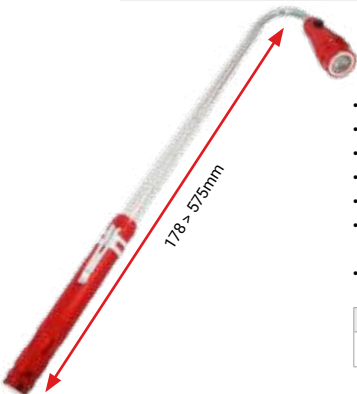

- 3 Leds en parte superior: 20 lúmenes.
- Clip de bolsillo.
- Base imantada para uso manos libres.
- Telescópico 175 - 580mm
- Cabeza flexible y giratoria 360 grados.
- Imán en cabeza para poder recoger piezas metálicas pequeñas.
- 4 x pilas LR44 (suministradas).

Medidas
175 x 21 x 21mm

PVP. 11,95€

Ref.9686 RECOGEDOR IMANTADO CON GARRAS Y LUZ LED

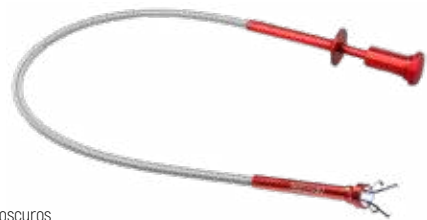

- Luz LED para sitios oscuros
- Punta imantada [Capacidad 500gr.]
- Incluye pilas [LR44]

Medidas
Largo: 610mm

PVP. 11,95€

Ref.10965 BOLSILLO DE HERRAMIENTAS MEDIANO

Diseño de múltiples bolsillos, fácil de ordenar y transportar.
Fácil de usar y guardar. Mejora la eficiencia del trabajo y protege las herramientas.



Medida
43 x 20 x 26cm
Peso: 1.1 Kg

PVP. 25,95€

Ref.10966 BOLSILLO DE HERRAMIENTAS GRANDE

Diseño de múltiples bolsillos, fácil de ordenar y transportar.
Fácil de usar y guardar. Mejora la eficiencia del trabajo y protege las herramientas.



Medida
51 x 25 x 34cm
Peso: 1.4 Kg

PVP. 32,95€

Ref.11048 JUEGO DE BROCAS HELICOIDALES - HSS 4241

Kit 19 Piezas

Brocas HSS forjadas por laminación.
Adecuadas para metales ligeros, madera y plásticos.

Medidas Brocas (Milímetros)

1 - 1.5 - 2 - 2.5 - 3 - 3.5 - 4 - 4.5 - 5 - 5.5 - 6 - 6.5 - 7 - 7.5 - 8 - 8.5 - 9 - 9.5 - 10mm

PVP. 14,95€

Ref.11045 JUEGO DE BROCAS HELICOIDALES - HSS 4341

Kit 19 Piezas

Brocas HSS rectificadas con precisión para un centrado preciso y reducción del calor y la fricción.

Adecuado para acero con alto contenido de carbono, plásticos de cobre y madera

Medidas Brocas (Milímetros)

1 - 1.5 - 2 - 2.5 - 3 - 3.5 - 4 - 4.5 - 5 - 5.5 - 6 - 6.5 - 7 - 7.5 - 8 - 8.5 - 9 - 9.5 - 10mm

PVP. 26,95€

Ref.11049 JUEGO DE BROCAS HELICOIDALES - HSS 4241

Kit 25 Piezas

Brocas HSS forjadas por laminación.
Adecuadas para metales ligeros, madera y plásticos.

Medidas Brocas (Milímetros)

1 - 1.5 - 2 - 2.5 - 3 - 3.5 - 4 - 4.5 - 5 - 5.5 - 6 - 6.5 - 7 - 7.5 - 8 - 8.5 - 9 - 9.5 - 10 - 10.5 - 11 - 11.5 - 12 - 12.5 - 13mm

PVP. 25,95€

Ref.11046 JUEGO DE BROCAS HELICOIDALES - HSS 4341

Kit 25 Piezas

Brocas HSS rectificadas con precisión para un centrado preciso y reducción del calor y la fricción.

Adecuado para acero con alto contenido de carbono, plásticos de cobre y madera

Medidas Brocas (Milímetros)

1 - 1.5 - 2 - 2.5 - 3 - 3.5 - 4 - 4.5 - 5 - 5.5 - 6 - 6.5 - 7.5 - 8 - 8.5 - 9 - 9.5 - 10 - 10.5 - 11 - 11.5 - 12 - 12.5 - 13mm

PVP. 59,95€

Ref.11050 JUEGO DE BROCAS HELICOIDALES - HSS 4241

Brocas HSS forjadas por laminación.
Adecuadas para metales ligeros, madera y plásticos.

Kit 170 Piezas



Medida (Milímetro)	Piezas	Medida (Milímetro)	Piezas
1	10	6	10
1.5	10	6.5	10
2	10	7	10
2.5	10	7.5	10
3	10	8	10
3.5	10	8.5	5
4	10	9	5
4.5	10	9.5	5
5	10	10	5
5.5	10		

PVP. 85,95€

Ref.11047 JUEGO DE BROCAS HELICOIDALES - HSS 4341

Brocas HSS rectificadas con precisión para un centrado preciso y reducción del calor y la fricción.

Adecuado para acero con alto contenido de carbono, plásticos de cobre y madera

Kit 170 Piezas



Medida (Milímetro)	Piezas	Medida (Milímetro)	Piezas
1	10	6	10
1.5	10	6.5	10
2	10	7	10
2.5	10	7.5	10
3	10	8	10
3.5	10	8.5	5
4	10	9	5
4.5	10	9.5	5
5	10	10	5
5.5	10		

PVP. 199,95€

Ref.10994 REMACHADORA PARA REMACHES POP Y TUERCAS

Kit 16 Piezas



- Incluye**
- Remachadora: Largo Brazo 47cm
 - Mandriles: Remache Pop y Tuerca Remachable.
 - Pop: 3.2mm, 4mm, 4.8mm, 6mm, 6.4mm
 - Adaptador Tuercas Remachable: M4 x 0.7, M5 x 0.8, M6 x 1.0, M8 x 1.25, M10x 1.5.
 - 3 Llaves: 5.5/8.5 mm, 12/17 mm, 15/19 mm

PVP. 119,00€

Ref.11052 SURTIDO DE TUERCAS REMACHABLES



Medidas

M3 x 0.5, M4 x 0.7, M5 x 0.8, M6 x 1.0, M8 x 1.25, M10x 1.5.

PVP. 21,95€

Ref.10993 REMACHADORA PARA REMACHES POP Y TUERCAS

Kit 14 Piezas



- Incluye**
- Remachadora
 - Mandriles: Remache Pop y Tuerca Remachable.
 - Pop: 2.4mm, 3.2mm, 4mm, 4.8mm
 - Adaptador Tuercas Remachable: M3 x 0.5, M4 x 0.7, M5 x 0.8, M6 x 1.0.
 - 3 Llaves: 5.5/8.5 mm, 12/17 mm, 15/19 mm

PVP. 75,00€

Ref.9837 SURTIDO REMACHES DE ALUMINIO

Kit 500 Piezas



Contenido

2.4 x 6.4mm (x 125 Uds.)
3.2 x 6.4mm (x 125 Uds.)
4.0 x 6.4mm (x 125 Uds.)
4.8 x 6.4mm (x 125 Uds.)

PVP. 10,95€

Ref.1111 REMACHADORA MANUAL + 28 REMACHES



Medidas

Remaches 2.4, 3.2, 4, 4.8mm

PVP. 8,95€

Ref.9427 REMACHADORA MANUAL BRAZO LARGO



- Con bote recogedor de remaches.
- Asas de 220mm

Incluye

Boquillas: 2.4, 3.2, 4.0, 4.8mm

PVP. 21,95€

Ref.1098 JUEGO DE PALANCAS

Kit 4 Piezas



Medidas

200x10 - 300x15 - 450x18 - 600x18mm

PVP. 16,95€

Ref.9708 PALANCA 900MM



- Acero Templado
- Mango Engomado

PVP. 59,95€

PALANCAS AJUSTABLES



Ref	Detalle	PVP
9107	Largo 250mm	34,95€
9108	Largo 380mm	42,95€

Ref.1081 JUEGO DE HERRAMIENTAS PARA QUITAR RETENES

Kit 3 Piezas



Medidas

Largo: 115, 150, 160mm

PVP. 11,65€

Ref.9430 EXTRACTOR DE RETENES



Herramienta de taller específicamente diseñada para extraer retenes y sellos de aceite.

Medidas

Largo: 320mm

PVP. 9,95€

Ref.9724 EXTRACTOR DE ESPARRAGOS - 1/2" DR. (6 - 12MM)



- Útil extractor de espárragos de métrica 6 a 12mm.
- Válido para trabajar con pistola neumática.
- Fabricación de las mordazas de agarre por presión, lo que garantiza un perfecto agarre.
- Agarre del espárrago con tan sólo 2mm de superficie.
- Sistema que permite agarrar tanto tuercas, espárragos, tornillos e incluso bulones o pasadores de motor

PVP. 32,95€

Ref.10066 JUEGO DE MINI PALANCAS, RASCADORES

- Flexible, duradero y fácil de usar.
- Material anti arañazos

Kit 3 Piezas



Medidas

Puntas planas curvadas: 4mm x 7mm, 5mm x 10mm, 10mm x 12mm

Largo: 185mm

PVP. 9,95€

Ref.9431 JUEGO DE RASCADORES DE NYLON

Kit 4 Piezas



Medidas

Largo: 270mm

Ancho: 19, 22, 25, 38mm

PVP. 16,95€

Ref.9710 EXTRACTOR DE ESPARRAGOS 1/2" DR. (6 - 19MM)



- Permite quitar pernos, tuercas y clavos rotos o dañados.
- Se acciona con maneral o carraca de 1/2" Dr.
- Capacidad: 6 a 19mm

PVP. 14,95€

Ref.11078 JUEGO DE GANCHOS PARA RETENES

6 Piezas

Diseñados con diferentes terminación para poder adentrarse en cualquier tipo de alojamiento.

Terminación extra fina con mangos hergonómicos



Medidas

Largo: 235mm

PVP. 8,95€

Ref.10949 CONJUNTO PARA QUITAR E INSTALAR RETENES



Juego completo para quitar e instalar sellos sin dañar el sello ni la carcasa

Medidas

Tamaño Aros:	36 x 46mm - 38 x 48mm 40 x 50mm - 40 x 52mm 42 x 54mm - 44 x 56mm 46 x 58mm - 48 x 60mm
Tamaño Espaciador	35 x 45mm - 65 x 45mm
Tamaño Tornillos	M10 y M12

PVP. 124,95€



Ref.1023 JUEGO DE EXTRACTORES HIDRAÚLICOS - 10 TON.



Kit 25 Piezas

Extractor hidráulico de 10 toneladas, 2/3 garras y separadores de guillotina de 75 a 105mm

Incluye

- Piston hidráulico de 10 toneladas, con alargaderas de 50mm y 100mm
- Separador de guillotina de acero forjado. (75 -105mm).
- 4 Barras de extensión de 200mm
- 3 Juegos de Extractores de 2 o 3 garras (100mm, 150mm y 200mm).
- Cabezales de 2 o 3 garras.

PVP. 284,95€

Ref.3946 JUEGO SEPARADORES DE GUILLOTINA



Kit 12 Piezas

- Kit de gran versatilidad, formado por dos conjuntos de separadores de guillotina forjados y endurecidos que garantizan una mayor durabilidad y eficiencia.
- Incluye varillas de extensión y husillo de acero al carbono.

Medidas

30 - 50 mm, 50 - 75mm

PVP. 74,95€

EXTRACTORES DOS GARRAS



Hecho de cromo tratado térmicamente forjado acero al vanadio. Ideal para quitar poleas, rodamientos, volantes y engranajes, etc...

Ref.	Longitud	Rango Trabajo	PVP
11065	117mm	7mm a 140mm	24,95€
11066	118mm	15mm a 175mm	38,95€
11067	177mm	15mm a 215mm	59,95€
11068	233mm	20mm a 233mm	99,95€

EXTRACTORES TRES GARRAS REVERSIBLES



Hecho de cromo tratado térmicamente forjado acero al vanadio.

Ref.	Longitud	PVP
11053	75mm	29,95€
11054	100mm	35,95€
11055	150mm	42,95€
11056	200mm	55,95€
11057	250mm	74,95€

Ref.9523 JUEGO DE EXTRACTORES



Kit 3 Piezas



- Garras reversibles forjadas de acero cromo vanadio.
- Husillos con cabezas hexagonales para utilizar con una llave o vaso con carraca.

Medidas

75mm, 100mm, 150mm

PVP. 35,95€

Ref.3457 EXTRACTOR RODAMIENTOS INTERIORES



Kit 9 Piezas

Juego de extractor de rodamientos interiores con martillo deslizante de 1,5kg y 8 adaptadores con capacidad interna de 8 a 30mm

Medidas

8, 10, 12, 15, 17, 20, 25, 30mm

PVP. 89,95€

Ref.6662 EXTRACTOR DE RODAMIENTOS DE BRAZO LARGO



- Fabricado de acero forjado.
- Capacidad apertura: 10 - 50mm
- Patas con 3 posiciones para ajustar la profundidad.
- Profundidad max : 240mm

PVP. 84,95€

Ref.9762 VASO UNIVERSAL - 1/2" DR.

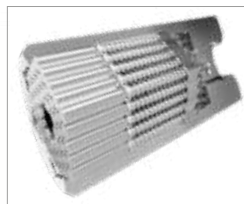

Es un vaso universal que instantáneamente se ajusta para coger tuercas hexagonales, tornillos de ojo, ganchos, tirafondos, pasadores con cabeza, y mucho más...

El vaso contiene 54 agujas (pines) de acero muelle templado de alta durabilidad.

Cuando coloca una fijación, los pines centrales se retraen y los pines exteriores rodean la fijación. Para girar la fijación, el par es transmitido por los pines exteriores a las paredes del vaso, haciendo de este vaso una elección ideal para personal de trabajo pesado o uso profesional.

Capacidad: 9 a 21mm

PVP. 15,95€

Ref.9163 JUEGO DE MACHOS Y TERRAJAS

Kit 45 Piezas



Detalle

M6x1,0	M16x1,5
M6x0,75	M16x2,0
M8x1,25	M18x1,5
M8x1,0	M18x2,5
M10x1,25	M20x1,5
M10x1,5	M20x2,5
M12x1,5	M22x1,5
M12x1,75	M22x2,5
M14x1,5	M24x1,5
M14x2,0	M24x3,0

PVP. 169,95€

Ref.9896 REPARADOR DE ROSCAS MÉTRICAS (INTERNO / EXTERNO)

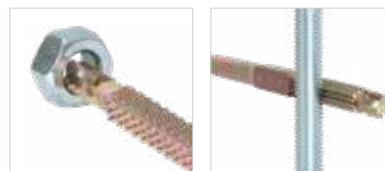

- Apropiaada para la reparación de roscas interiores y exteriores dañadas
- Se pueden mecanizar roscas a la derecha y a la izquierda de diámetros diferentes
- Utilizable por ambos lados con 8 aumentos de rosca (0,8, 1, 1,25, 1,50, 1,75, 2,0, 2,5, 3 mm)

PVP. 42,95€

Ref.1083 KIT REPARACION HELICOIL M5-M12

Kit 131 Piezas



Medidas

M5 x 0,8, M6 x 1,0, M8 x 1,25, M10 x 1,5, M12 x 1,75

PVP. 78,50€

JUEGOS DE HELICOILS



Referencia	Medidas	Nº Piezas	PVP
9784	M5 x 0,8	20	5,45€
9785	M6 x 1,0	20	5,95€
9786	M8 x 1,25	20	6,65€
9787	M10 x 1,50	20	7,45€
9788	M12 x 1,75	20	8,95€

Ref.9162 JUEGO DE MACHOS Y TERRAJAS MÉTRICAS

Kit 110 Piezas



- Juego completo de machos y terrajas que cubre 35 tamaños de rosca de M2 hasta M18.
- Contiene 35 terrajas y 70 machos (1 x macho de inicio y 1 x macho tapon por cada medida).

Detalle

M2 x 0,4	M7 x 0,75	M9 x 1,0	M11 x 0,75	M12 x 1,25	M14 x 2,0
M3 x 0,5	M7 x 1,0	M9 x 1,25	M11 x 1,0	M12 x 1,5	M16 x 1,0
M4 x 0,7	M8 x 0,75	M10 x 0,75	M11 x 1,25	M12 x 1,75	M16 x 1,5
M5 x 0,8	M8 x 1,0	M10 x 1,0	M11 x 1,5	M14 x 1,0	M16 x 2,0
M6 x 0,75	M8 x 1,25	M10 x 1,25	M12 x 0,75	M14 x 1,25	M18 x 1,5
M6 x 1,0	M9 x 0,75	M10 x 1,5	M12 x 1,0	M14 x 1,5	

PVP. 189,95€

Ref.9161 JUEGO DE MACHOS Y TERRAJAS MÉTRICAS

Kit 40 Piezas



- Juego de machos y terrajas que cubre 16 tamaños de rosca de M3 hasta M12.
- Contiene 16 terrajas y machos de tapón.

Detalle

M3 x 0,5	M5 x 0,8	M7 x 0,75	M10 x 1,25
M3 x 0,6	M5 x 0,9	M7 x 1,0	M10 x 1,5
M4 x 0,7	M6 x 0,75	M8 x 1,0	M12 x 1,5
M4 x 0,75	M6 x 1,0	M8 x 1,25	M12 x 1,75

PVP. 57,95€

JUEGO DE REPARACIÓN DE ROSCA CON HELICOILS

Incluyen todo lo necesario para la reparación de roscas dañadas. El kit de reparación métrico crea roscas internas más fuertes en la mayoría de metales y ayuda a recuperar el tamaño original de la rosca.

Todos los juegos incluyen:

Broca de acero de alta velocidad, Helicoils roscados, Herramienta de penetración reforzada, Mandril de instalación, Útil de inserción.

Referencia	Descripción	Medidas	PVP
9789	M9 x 1.0 Especial para Calentadores	6 x 8 mm - 6 x 11 mm - 8 x 14 mm [20 Uds.]	22,95€
9790	M10 x 1.0 - Especial para Calentador	6 x 8 mm - 6 x 12mm - 8 x 16 mm [20 Uds.]	23,95€
9791	M12 x 1.25 - Especial para Calentadores y Bujías	6 x 9 mm - 8 x 12mm - 8 x 18 mm [20 Uds.]	28,95€
9792	M14 x 1.25 - Especial para Bujías	6 x 10mm - 8 x 16 mm - 6 x 21 mm [20 Uds.]	34,95€



Helicoils de Repuesto - Pack 20 Uds.		
Referencia	Medidas	PVP
10192	M9 x 1.0	3,95€
10193	M10 x 1.0	4,95€
10194	M12 x 1.25	5,95€
10195	M14 x 1.25	6,95€

Ref.9909 KIT PARA ROMPER TUERCAS

Kit 4 Piezas



Medidas	Descripción
9 a 12mm	12mm Hex Dr.
12 a 16mm	14mm Hex Dr.
16 a 22mm	19mm Hex Dr.
22 a 27mm	22mm Hex Dr.

PVP. 44,95€

Ref.9533 JUEGO DE VASOS PARA QUITAR TUERCAS DAÑADAS

Kit 4 Piezas



Conjunto de vasos que se necesitan a la hora de extraer tuercas dañadas

Medidas
8, 9, 10, 11, 12, 13, 14, 15, 16, 17, 19mm

PVP. 63,95€

Ref.9423 JUEGO DE EXTRACTORES DE TORNILLOS ROTOS

Kit 8 Piezas



- Juego de extractores con rosca inversa para sacar tornillos rotos.
- Fabricados de acero cromo molibdeno.

Medidas
M3-6, M6-8, M8-11, M11-14, M14-18, M18-25, M25-35, M35-45

PVP. 16,95€

Ref.1106 JUEGO DE EXTRACTORES DE TORNILLOS ROTOS

Kit 6 Piezas



- Juego de extractores con rosca inversa para sacar tornillos rotos.
- Fabricados de acero cromo molibdeno.

Medidas
M3-M6, M6-M8, M8-M11, M11-M14, M14-M18, M18-M20.

PVP. 6,95€

Ref.9408 CALIBRE VERNIER 150MM



- Fabricado de acero endurecido y templado.
- Escala métrica y en pulgadas, graduados a 0,05mm y 1/128".
- Suministrado en estuche de plástico.

PVP. 17,95€

Ref.9809 CALIBRE DIGITAL 150MM



- Acero inoxidable de alta calidad.
- Longitud máxima: 150 mm
- Precisión de 0,01 mm
- Display LCD de 5 dígitos.
- 4 funciones de medición: interna, externa, profundidad y escala.
- Ruedecilla para ajustes precisos.
- Selección mm a pulgadas.
- Batería de 1.5 v LR-44 incluida

PVP. 26,95€

Ref.9199 JUEGO DE CEPILLOS DE ALAMBRE



Kit 38 Piezas

Material	Diámetros
Acero	8-9-10-11-12-13-14-15-16-17-18, 19mm
Latón	8-9-10-11-12-13-14-15-16-17-18, 19mm
Nylon	8-9-10-11-12-13-14-15-16-17-18, 19mm

PVP. 47,95€

ACEITERAS



	REF.	DESCRIPCIÓN	MEDIDA	PVP
01	11350	Aceitera de Plástico	250ML	8,45€
02	11351	Aceitera de Metal	500ML	12,45€

Ref.9420 JUEGO DE PASADORES



Kit 6 Piezas



Punzones cónicos.
Fabricado en CRV para garantizar su durabilidad.

Tamaños
3, 4, 5, 6, 7 y 8 mm
Longitud
150 mm

PVP. 15,95€

Ref.1099 JUEGO DE CEPILLOS DE ALAMBRE



Kit 3 Piezas

Medidas:
Largo Total: 175mm
Largo Cepillo: 45mm

PVP. 4,95€

Ref.11097 CEPILLO DE ALAMBRE

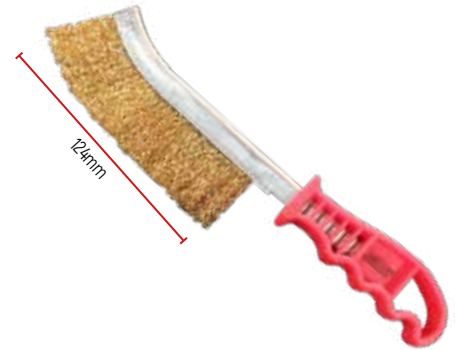

PVP. 2,95€

Ref.10975 MULTIMETRO DIGITAL CON COMPROBADOR TEMPERATURA



- Pantalla: LCD de 3 1/2 dígitos (conteo de 1999) de 0,6" de altura
- Polaridad: Automática, indicada negativa, supuesta positiva.
- Método de medición: interruptor A/D integral doble implementado.
- Velocidad de muestreo: 2 veces por segundo.
- Indicación de sobrecarga: "1" Dr. es la pantalla.
- Ambiente de operación: 0°C-40°C, a $-80\%RH$.
- Ambiente de almacenamiento: -10°C-50°C, a $-85\%RH$. Alimentación: 9V NEDA 1604 o 6F22.
- Indicación de batería baja
- Electricidad estática: alrededor de 4mA
- Tamaño del producto: 135 x 67 x 33 mm
- Peso neto del producto: 145 g (incluida la batería).

PVP. 24,95€

Ref.10685 NAVAJA PLEGABLE 160MM



Características
- Largo Abierto: 160mm
- Largo Cerrado: 90mm
- Hoja Acero Inoxidable: 67mm

PVP. 11,95€

Ref.11352 JUEGO DE CUTTERS



3 Piezas

Medidas
Abierto: 150mm
Cerrada: 90mm

PVP. 2,75€

Ref.11353 NAVAJA PROFESIONAL DE BOLSILLO



- Bloqueo de hoja para evitar apertura o cierre durante el uso
- Rápido cambio de hoja.

PVP. 11,95€

Ref.11354 CUTTER ESTRECHO PROFESIONAL



Medidas
9mm x 80mm

PVP. 24,95€



ILUMINACIÓN

Catálogo 2025
www.toolhub.es

Ref.10206 LÁMPARA DE TRABAJO CON FUNCIÓN UV



- 18 Leds SMD en parte frontal con 2 intensidades de luz : 1000 y 500 lúmenes.
- 1 Led SMD en parte superior para uso como linterna: 80 lúmenes.
- 4 Leds ultra violetas en parte superior.
- Carcasa resistente, ergonómica y recubierta de goma.
- Diseño abatible 180 grados con base imantada, 2 imanes traseros y dos ganchos giratorios para permitir su uso manos libres.
- Tiempo de uso: Hasta 6 horas.
- Tiempo de carga: 3'30".
- Indicador de carga.
- Protección IP54.
- Suministrado con cable USB.



Medidas: 250 x 55 x 37mm.
Se suministra con cargador tipo V

PVP. 54,95€

Ref.11789 LÁMPARA RECARGABLE LED SMD EXTRA FINA 400LM



Lúmenes	400
Tiempo de Trabajo	5 horas
Tiempo de Carga	2.5 horas
Carga	Tipo C
Luz Blanca	6000K
Luz Cálida	3000K
Distancia Alumbrado	10 metros
Imán	SI
Protección	IP33



PVP. 22,95€

Ref.10207 LÁMPARA DE TRABAJO 500LM



- 12 Leds SMD en parte frontal: 500 lúmenes.
- 1 Led SMD en parte superior para uso como linterna: 80 Lm.
- Carcasa resistente, ergonómica y recubierta de goma.
- Diseño abatible 180 grados con base imantada, 2 imanes traseros y un gancho giratorio para permitir su uso manos libres.
- Tiempo de uso: [500Lm] 3h., [80Lm] 6h..
- Tiempo de carga: 3h.
- Indicador de carga.
- Protección IP54.
- Suministrado con cable USB.



Medidas: 200 x 55 x 28mm

PVP. 39,95€

Ref.9795 LÁMPARA RECARGABLE DE 6+1 LED SMD



- 6 SMD frontales 270 Lm de luz blanca.
- 1 SMD en la cabeza 80Lm.
- Carcasa ergonómica resistente recubierta de goma.
- Diseño abatible 180 grados.
- Base imantada.
- Gancho giratorio en 360 grados.
- Batería Li-ion 3.7 V 2200mAh.
- Indicador de carga.
- Base de carga 230V y cable USB incluidos.
- Protección IP54.
- Tiempo de operación: 6 SMD leds 3'00". Linterna 8'00".
- Tiempo de carga 3h.

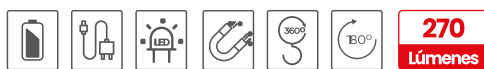

Medidas: 205 x 50 x 32mm

PVP. 45,95€

Ref.9684 LÁMPARA DE TRABAJO 250LM



- 4 Leds SMD producen 250 LM de luz blanca.
- 1 Led SMD en la cabeza produce 70 LM de luz blanca.
- Carcasa ergonómica resistente, recubierta de goma.
- Diseño abatible 180°.
- Base imantada para su uso manos libres.
- Gancho giratorio de 360°.
- Batería de litio de alta calidad (Li-ion 3.7V 1000mAh).
- Indicador de carga.
- Cable USB incluido.
- Tiempo de operación: 4 SMD 2'00" - linterna 3'00".
- Tiempo de carga: 3'00"



Medidas: 185 x 45 x 22mm

PVP. 29,95€

Ref.9794 LÁMPARA DE TRABAJO 220LM



- 4 SMD frontales 220 Lm de luz blanca.
- 1 SMD Led en la cabeza 80Lm.
- Carcasa ergonómica resistente recubierta de goma.
- Diseño abatible 180 grados.
- Base imantada.
- Gancho giratorio 360 grados.
- Batería Li-Poly 3,7 V 1500mAh.
- Indicador de carga.
- Cargador 230V y cable USB incluidos.
- Protección IP54.
- Tiempo de operación: 4 SMD leds 3h. - Linterna 8h.
- Tiempo de carga 3h. 30min.



Medidas: 125 x 68 x 30mm

PVP. 29,95€

Ref.10208 LÁMPARA RECARGABLE UV LED



- 6 Leds SMD UV en parte frontal: 1.9Lm luz ultra violeta
- 1 Led SMD en parte superior: 0.5Lm luz ultra violeta.
- Carcasa resistente, ergonómica y recubierta de goma.
- Diseño abatible 180 grados con base imantada, 2 imanes traseros y un gancho giratorio para permitir su uso manos libres.
- Tiempo de uso: Frontal 5'00", Superior 10'00".
- Tiempo de carga: 3h. 30min.
- Protección IP54.
- Suministrado con cable USB.



Medidas: 198 x 45 x 2mm

PVP. 34,95€

Ref.11010 LINTERNA RECARGABLE TIPO BOLÍGRAFO - 300 LM



- Leds SMD en parte frontal con 3 intensidades de luz: máximo 300 lúmenes
- 1 Led SMD en parte superior para uso como linterna.
- Carcasa metálica resistente y ergonómica.
- Imantada para permitir manos libres.
- Tiempo de uso: 4 horas antorcha.
- Tiempo de uso linterna frontal: a 300 Lúmenes 2.30h.
- Tiempo de carga: 1.45h.
- Indicador de carga.
- Protección IP54.
- Suministrado con cable USB
- Conector USB tipo - C

   **300**
Lúmenes

PVP. 29,95€

Ref.9810 LINTERNA TIPO BOLÍGRAFO 50LM



- 6 LED frontales 50 Lm.
- LED de 1W en parte superior.
- Base imantada fuerte.
- Largo 17.5 cm
- Suministrado con x3 pilas AAA

   **50**
Lúmenes

Medidas: 170 x 18 x 33mm

PVP. 6,95€

Ref.10210 LÁMPARA / FOCO DE TRABAJO CON FUNCIÓN POWERBANK



- 1 Led COB 10W en parte frontal con 2 intensidades de luz: 1000 y 500 lúmenes.
- Carcasa resistente, ergonómica y recubierta de goma.
- Tiempo de uso: (500Lm) 5h., (1000Lm) 2h. 30min.
- Tiempo de carga: 3'00".
- Salida USB 5V/2A para uso como powerbank.
- Indicador de carga.
- Protección IP65.
- Suministrado con cable USB Tipo C.

    **500/1000**
Lúmenes

Medidas: 160 x 105 x 35mm

PVP. 68,95€

Ref.11018 LINTERNA DE CABEZA RECARGABLE LED + COB

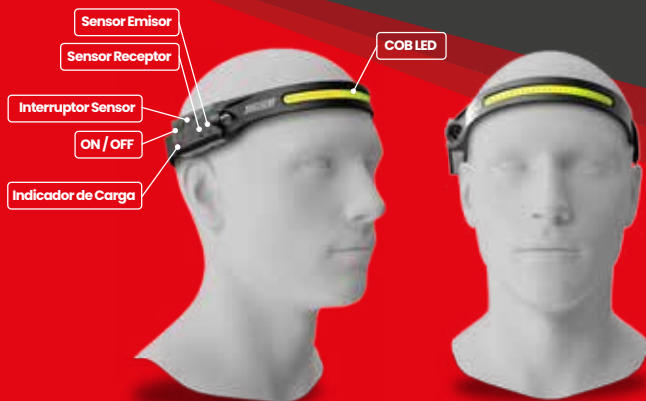

Carga 2.5h LED Sensor Movimiento USB Tipo C COB&XPE Tiempo 3-5h 2 Metros IPX 4

400
Lúmenes

PVP. 21,95€

Ref.10289 GORRO DE LANA CON LINTERNA



- 150 Lúmenes
- Batería Recargable
- Material Lavable

150
Lúmenes

PVP. 12,95€

Ref.10288 GORRO DE LANA CON LINTERNA, BLUETOOTH Y AURICULARES



- 150 Lúmenes
- Bluetooth
- Auriculares Inalámbricos
- Batería Recargable
- Material Lavable

150
Lúmenes

PVP. 24,95€

Ref.9566 LÁMPARA DE CAPÓ 220V



105mm - 170mm

- Corriente 220V.
- 96 LEDs SMD producen una luz blanca de alta intensidad.
- Ángulo de luz de 120 grados.
- Suministrado con soporte telescópico, con mecanismo de resorte (105 - 170mm).
- Gancho giratorio de 360°.
- Clase de protección III, IP54.
- Conforme a las normas ROHS.
- Mango ergonómico recubierto de goma.
- Cable de 5 metros



850
Lúmenes

PVP. 89,95€

Ref.10024 LÁMPARA RECARGABLE DE CAPÓ 700LM



105mm - 170mm



- Potencia Lumínica de 700 Lumen (6500K).
- Batería de Li-ion 3.7v 4000 mAh.
- Soporte telescópico de 105 a 170mm.
- Tiempo de carga 4'00"
- Tiempo de operación de 2h. 30min. a 3h.
- Protección IP54 y IK07
- Se suministra con cable USB y cargador



700
Lúmenes

PVP. 124,95€

Ref.9565 LÁMPARA DE INSPECCIÓN 220V



Medidas: 480 x 50 x 50mm

- 54 LEDs SMD 500 lúmenes.
- Ángulo de luz de 120 grados.
- Gancho giratorio en parte superior.
- Mango ergonómico recubierto de goma.

- Protección IP54.
- Cable de 5 metros.
- Enchufe de 2 pins, 220V.



500
Lúmenes

PVP. 36,95€

Ref.9685 LINTERNA LED TELESCÓPICA CON CABEZA GIRATORIA



178 > 575mm

- 3 Leds en parte superior: 20 lúmenes.
- Clip de bolsillo.
- Base imantada para uso manos libres.
- Telescópico 175 - 580mm.
- Cabeza flexible y giratoria 360 grados.
- Imán en cabeza para poder recoger piezas metálicas pequeñas.
- x4 pilas LR44 (suministradas).



Medidas: 175 x 21 x 21mm

PVP. 11,95€

Ref.10209 ENCHUFE CARGADOR USB 220V



15V 10A

PVP. 7,95€

Ref.10206-C CABLE ENCHUFE REF.10209



PVP. 4,00€

Ref.11114 GIROFARO XENÓN DESTELLEANTE - BASE CON PERNOS 12/110V



ECE R65/R70

IP65

+60°C
-40°C

12-110V

XENÓN

II

Características

Consumo: 3.0
Destello: Intermitente.
Lente: ABS - Baes - Anti-rotura

PVP. 19,95€

Ref.11115 GIROFARO ROTATIVO DESTELLEANTE LED BASE MAGNÉTICA 12/24V



ECE R65/R70

IP65

+60°C
-40°C

12-24V

LED

II

III

Características

Cable: 4 Metros
Destello: Doble Sentido - Rotación - 6 Destellos.
Lente: ABS - Baes - Anti-rotura

PVP. 34,95€

Ref.11116 GIROFARO DESTELLEANTE LED CUERPO FLEXIBLE 12/24V



ECE R65/R70

IP65

+60°C
-40°C

12-24V

LED

II

Características

Potencia: 9W
Destello: Doble destello - Rotación - 6 Destellos.
Lente: ABS - Baes - Anti-rotura

PVP. 35,95€

Ref.11117 GIROFARO DESTELLEANTE LED BASE MAGNÉTICA Y CON PERNOS 12/24V



ECE R65/R70

IP65

+60°C
-40°C

12-24V

LED

II

III

Características

Potencia: 9W
Destello: Doble destello - Rotación - 6 Destellos.
Lente: ABS - Baes - Anti-rotura
Cable: 2.5 mts.

PVP. 36,95€

FAROS DE TRABAJO CUADRADOS



1



2



3



4



5



6



7



8

REF.	DESCRIPCIÓN	MEDIDAS	PVP
1	11336 FARO DE TRABAJO CUADRADO 10W X4 LEDS SMD 2500LM CON SOPORTE.	Ancho: 70mm - Alto: 70mm - Profundidad: 40mm	39,95€
2	11337 FARO DE TRABAJO CUADRADO 5W X6 LEDS SMD 2800LM CON SOPORTE.	Ancho: 155mm - Alto: 45mm - Profundidad: 50mm	49,95€
3	11338 FARO DE TRABAJO CUADRADO 10W X4 LEDS SMD 3500LM CON SOPORTE.	Ancho: 80mm - Alto: 74mm - Profundidad: 74mm	69,95€
4	11339 FARO DE TRABAJO CUADRADO 3W X16 LEDS SMD 7500LM CON SOPORTE.	Ancho: 110mm - Alto: 110mm - Profundidad: 70mm	129,95€
5	11340 FARO DE TRABAJO CUADRADO 1W X16 LEDS SMD 4000LM CON SOPORTE.	Ancho: 105mm - Alto: 105mm - Profundidad: 63mm	44,95€
6	11341 FARO DE TRABAJO CUADRADO 3W X16 LEDS SMD 4500LM CON SOPORTE.	Ancho: 110mm - Alto: 110mm - Profundidad: 60mm	46,95€
7	11342 FARO DE TRABAJO CUADRADO 3W X9 LEDS SMD 1700LM CON SOPORTE.	Ancho: 105mm - Alto: 105mm - Profundidad: 45mm	22,95€
8	11343 SOPORTE MAGNÉTICO DE GOMA PARA FAROS DE TRABAJO		9,95€
9	11344 CABLE CONEXION MECHERO 12V		7,95€

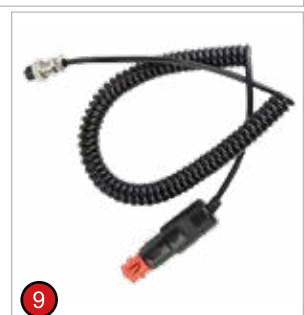



MOTOR

Catálogo 2025
www.toolhub.es

Ref.10411 JUEGO DE LLAVES DE ALUMINIO PARA FILTROS DE ACEITE



MEDIDAS		MEDIDAS	
Diámetro	Caras	Diámetro	Caras
24mm	6	79mm	15
27mm	6	64.5mm	14
30mm	6	84mm	14
32mm	6	87mm	16
36mm	6	92mm	15
38mm	6	94.5mm	15
63 - 64mm	14	100mm	15
66.5mm	14	Llave de filtros ajustable 55 - 90mm.	
64.5mm	14	Adaptador 1/2" a 3/8"	
74mm	14		

Kit 19 Piezas

1/2"

3/8"

PVP. 128,95€

Ref.9175 JUEGO DE LLAVES PARA FILTRO DE ACEITE



Conjunto de llaves para filtro de aceite compatible con la mayoría de los vehículos

1/2"

3/8"

Kit 30 Piezas

Incluye:

- Medidas de 65mm a 108mm.
- Adaptador de 3/8" a 1/2".
- Llave de filtro de 3 garras de 65-120mm.

REF.	DESCRIPCIÓN	PVP	REF.	DESCRIPCIÓN	PVP
9175-65/14	65mm x 14 caras	7,75€	9175-8082/15	80-82mm x 15 caras	8,95€
9175-6567/14	65-67mm x 14 caras	7,75€	9175-86/16	86mm x 16 caras	9,25€
9175-66/6	66mm x 6 caras	7,75€	9175-86/18	86mm x 18 caras	9,25€
9175-68/14	68mm x 14 caras	7,75€	9175-90/15	90mm x 15 caras	9,45€
9175-69/14	69mm x 14 caras	7,75€	9175-92/10	92mm x 10 caras	9,45€
9175-73/14	73mm x 14 caras	8,00€	9175-93/15	93mm x 15 caras	9,65€
9175-74/15	74mm x 12 caras	8,75€	9175-93/36	93mm x 36 caras	9,65€
9175-7476/15	74-76mm x 15 caras	8,75€	9175-93/45	93mm x 45 caras	9,65€
9175-7577/15	75-77mm x 15 caras	8,75€	9175-95/15	95mm x 15 caras	9,75€
9175-76/12	76mm x 12 caras	8,95€	9175-96/18	96mm x 18 caras	9,75€
9175-76/14	76mm x 14 caras	8,95€	9175-100/15	100mm x 15 caras	12,95€
9175-76/30	76mm x 30 caras	8,95€	9175-106/15	106mm x 15 caras	12,95€
9175-76/8	76mm x 8 caras	8,95€	9175-108/15	108mm x 15 caras	12,95€
9175-78/15	78mm x 15 caras	8,95€	9175-108/18	108mm x 18 caras	12,95€
9175-80/15	80mm x 12 caras	8,95€			

PVP. 96,95€

Ref.6538 JUEGO DE LLAVES PARA FILTRO DE ACEITE



MEDIDA	CARAS	MEDIDA	CARAS	MEDIDA	CARAS
65mm	14	80mm	15	82mm	15
68mm	14	100mm	15	90mm	15
73mm	14	93mm	15	75-77mm	15
74-76mm	15	93mm	36	76	30
74-76mm	14	65-67mm	14		

1/2"

3/8"

Kit 15 Piezas

Incluye:

- 14 llaves vaso para montar y desmontar
- 1 adaptador de 1/2" a 3/8"

PVP. 48,95€

Ref.9015 JUEGO DE VASOS DE FILTROS BAJO PERFIL

 Kit 5 Piezas **3/8"**

Referencia	Medida	PVP
9015/24	24mm	8,94€
9015/27	27mm	9,45€
9015/32	32mm	10,45€
9015/36	36mm	10,95€
9015/38	38mm	11,45€

PVP. 39,95€
Ref.1131 JUEGO DE LLAVES PARA FILTROS DE ACEITE - 3/8"

 Kit 5 Piezas **6 3/8"**

- Se suministran en un riel metálico.
- Adecuadas para trabajar en zonas de difícil acceso.
- Medidas: 24, 27, 32, 36 y 38mm
- Para carraca de 3/8".

PVP. 56,95€
Ref.9514 LLAVE DE FILTRO DE CADENA

UNIVERSAL

 Medidas
 Largo de Cadena: 520mm

PVP. 44,95€
Ref.9515 LLAVE DE FILTRO

UNIVERSAL
 Especial para Vehículos Industriales

 Capacidad Ajustable
 80 - 110mm.

PVP. 88,95€
Ref.9516 LLAVE DE FILTRO

UNIVERSAL
 Especial para Vehículos Industriales

 Capacidad Ajustable
 115 - 140mm.

PVP. 149,95€
Ref.9206 LLAVE DE FILTROS 3 GARRAS
UNIVERSAL 1/2" 3/8"

Adaptadores: 3/8" - 1/2"

 Capacidad Ajustable
 65 - 100mm

PVP. 11,95€
Ref.2023 LLAVE DE FLEJE PARA FILTRO
UNIVERSAL

 Capacidad Ajustable
 60 - 120mm

Disponible fleje de recambio, Ref.2024 - PVP 2,45€

PVP. 8,95€
Ref.1018 LLAVE DE FILTRO

Medidas: 74mm - 14 caras

Aplicaciones

 Mercedes Clase C/E, Volkswagen Golf IV TDI, Vauxhall, Opel
 Fiat, Nissan, Porsche, Renault

PVP. 13,95€
ALICATES PARA FILTROS DE ACEITE

Referencia	Capacidad	PVP
9527	45 - 89mm	9,45€
9528	54 - 108mm	9,95€

Ref.9074 LLAVES DE FILTRO PARA MOTORES RENAULT

 Medidas:
 27mm x 6 caras
 76mm x 12 caras
 96mm x 18 caras

PVP. 35,95€
Ref.11098 LLAVE DE CORREA PARA FILTROS DE ACEITE

Diseñada para quitar filtro de aceite de difícil acceso. No daña ni deja marcas en los filtros.

Longitud correa 21,5cm

PVP. 9,95€

Ref.1020 LLAVE DE FILTRO DE ACEITE BMW Y VOLVO

1/2"

Aplicaciones:

BMW 316, 318, (motores N40, N45, N46)
Volvo S40, S70, S80.

Medidas:

87 mm x 16 Caras

PVP. 17,95€

Ref.10347 LLAVE PARA FILTROS DE ACEITE

3/8"

Aplicaciones Incluyen:

BMW, Ford, Fiat, Lancia, Mercedes, Nissan, Opel, PSA,
Porsche, Renault, Suzuki, Toyota, VAG.

Medidas: 74 mm x 14 Caras

PVP. 24,95€

Ref.10348 LLAVE PARA FILTROS DE ACEITE

3/8"

Llave especial para motores Ford 1.5 y 1.6 EcoBoost con filtro Motorcraft.

Medidas: 74.5 mm x 15 Caras

PVP. 24,95€

Ref.9635 LLAVE DE FILTRO DE ALUMINIO RENAULT

3/8"

Aplicaciones:

Renault 2.2 DCI (G9T), 2.5DCI (G9U)

Medida: 96mm x 18 caras

PVP. 19,95€

Ref.9927 LLAVE DE FILTRO DE ACEITE HYUNDAI / KIA

1/2"

HYUNDAI

Tucson /ix35	2009 -
Santa Fe / Maxcruz	2012 -

KIA

Sportage	2011 -
Sorento	2010 -
Carnival / Sedona	2010 -

Motores

2.0 y 2.2 Diesel.

PVP. 22,95€

Ref.9144 LLAVE DE FILTRO DE ACEITE TOYOTA

3/8"

Aplicaciones Toyota

1.8 y 2.0 PRIUS, COROLLA Y AVENSIS

Medidas:

- 64.5 mm

PVP. 14,95€

Ref.9682 LLAVES DE FILTRO - PSA / FORD / JAGUAR

1/2"

Aplicaciones:

- Citroen C4, C5, Grand Picasso, Picasso. desde 2009
- Ford: C-Max, Focus, Galaxy, Kuga, Mondeo y S-Max, desde 2010
- Peugeot: 308, 3008, 407, 508, 5008. desde 2009
- Jaguar FX 2.2D desde 2012

Medidas:

- 27 mm x 12 Caras

Ref. OEM: 303-1579

PVP. 15,95€

Ref.9876 LLAVE DE FILTRO DE ACEITE OPEL / VAUXHALL / GM

Aplicaciones:

OPEL / VAUXHALL / GM

Motores:

2.0L y 2.2L Gasolina

Modelos:

Astra-G/Vectra-B/Vectra-C/VX220 Speedster/Zafira-A/ Omega-B/Astra-H/Signum/Zafira-B/Zafira Family/Insignia

Medidas:

- Cabeza de 12 caras de 32mm.
- Para llave de 1/2".

Ref. OEM: KM-6150

PVP. 18,95€

Ref.10932 LLAVE PARA CARCASA DE FILTRO DE ACEITE 74.7MM X 12 CANALES OPEL 1.5D

1/2"

PVP. 26,95€

Ref.9070 LLAVE DE FILTROS DE ACEITE MOTORES VAG DIÉSEL

1/2"

Aplicaciones:

Vehiculos VAG con filtros Mann, Mahle o Kneht.

Medida:

42mm

PVP. 16,95€

Ref.9078 LLAVE DE FILTRO DE ACEITE

3/8"

Aplicaciones

Mercedes Benz V6 y V8 CDI

Medidas

84mm - 14 caras

PVP. 14,95€

Ref.9548 LLAVE DE FILTRO DE ACEITE - TOYOTA - LEXUS

3/8"

Aplicaciones:

TOYOTA: 3.5L V6 (2007-2008), PRIUS 17 (2010)
LEXUS: GS300, LS250, LS350, ES350, GS350, GS450H, LS460, RX350, LS600H

Medidas

- 64.5 mm

PVP. 14,55€

Ref.9151 JUEGO DE REPARACIÓN DE ROSCA DE CÁRTER

Maletín con todo lo necesario para la reparación de roscas de tapones roscados de vaciado del aceite sin la costosa sustitución del cárter. Es muy fácil de usar, solamente hay que eliminar la rosca dañada con el macho de roscar y ampliarla al siguiente tamaño

Contenido

- 1 ud. macho de roscar especial M 13 x 1,5
- 1 ud. macho de roscar especial M 15 x 1,5
- 1 ud. macho de roscar especial M 17 x 1,5
- 1 ud. macho de roscar especial M 20 x 1,5
- 5 uds. de tapones y arandelas de aluminio M13 X 1,5
- 5 uds. de tapones y arandelas de aluminio M15 x 1,5
- 5 uds. de tapones y arandelas de aluminio M17 x 1,5
- 5 uds. de tapones y arandelas de aluminio M20 x 1,5

REPUESTOS (TAPONES Y ARANDELAS)

Referencia	Medida	PVP
9151-01	M13 x 1,5	7,95€
9151-02	M15 x 1,5	8,95€
9151-03	M17 x 1,5	9,95€
9151-04	M20 x 1,5	10,95€

PVP. 46,95€
Ref.10051 JUEGO DE LLAVES PARA QUITAR E INSTALAR TAPONES DE PLÁSTICO - ACEITE MOTOR

Útil para quitar e instalar tapones de aceite de plástico en vehículos modernos VAG, BMW, Ford y PSA.

Kit 5 Piezas

Los tapones se venden por separado, Ref. 10078/10079/10080/9981

PVP. 24,95€
Ref.9744 LLAVE PARA TAPÓN DE PLÁSTICO - CÁRTER VAG

- Desarrollado específicamente para los tapones de plástico (M14 x 1,5 x 22) que se encuentran en la última gama de VAG

APLICACIONES

	Modelo
Audi	A1, A3, A4, A5, A6, A7, Q3, Q5, Q7, TT, TTS
Seat	Alhambra, Leon, Toledo
Skoda	Octavia, Rápido, Supert, Yeti
VW	Caddy, CC, Golf, Jetta, Passat, Polo, Scirocco, Sharan, Tiguan, Touran, Beetle

Ref. OEM: 06L-103-801
Tapón de Recambio Ref. 9981

PVP. 9,95€
TAPONES DE PLÁSTICO PARA CÁRTER

	Referencia	Modelo	OEM	PVP
01	10078	FORD	1830727	2,50€
02	10079	BMW	11137605018	2,50€
03	10080	FORD PSA	871598. Peugeot Citroen: 9801444780	2,75€
04	9981	VAG	06L-103-801	2,95€
05	10947	DAF - MAN	DAF OEM 1982821 - MAN OEM 51.90310.6010.	3,95€

**PACKS (10 uds.)
TAPONES DE CÁRTER**

REF.	CONTENIDO	PVP
10680	TAPÓN DE PLÁSTICO DE CÁRTER - VAG - 10Uds.	25,95€
10681	TAPÓN DE PLÁSTICO DE CÁRTER - FORD - 10Uds.	22,50€
10682	TAPÓN DE PLÁSTICO DE CÁRTER - BMW - 10Uds.	22,50€
10683	TAPÓN DE PLÁSTICO DE CÁRTER - FORD/PSA - 10Uds.	24,75€

LLAVES DE FILTRO DE ACEITE

Referencia	OEM	PVP
11005	76mm X 14 CARAS	8,95€
11006	68mm X 14 CARAS	7,95€
11007	65mm X 14 CARAS	7,95€

Ref.10711 LLAVE DE FILTRO DE ACEITE 76MM X 12 CARAS ACANALADAS

PVP. 12,00€

Ref.10019 JUEGO DE EMBUDOS PARA LLENADO ACEITE MOTOR

Kit 15 Piezas



- Diseñado para vehículos con deflectores internos o escudos.
- El embudo de 2 litros se adapta gracias a los adaptadores, para una amplia gama de aplicaciones.
- La extensión angular especial con función de giro permite el acceso en aplicaciones difíciles de alcanzar.

Adecuado para:

Audi, BMW, Dodge, Honda, Mazda, Nissan, Subaru, Toyota, Volvo y VW.

PVP. 99,95€

Ref.1142 EMBUDO PARA LLENADO DE ACEITE / ADAPTADOR VAG



- Embudo con conector universal para BMW, Mercedes, VAG, Toyota, Mitsubishi etc.
- Suministrado con adaptador adicional para VW Golf VII, y el nuevo A3.

Capacidad

2,3 Litros.

PVP. 39,95€

Ref.9022 KIT DE VARILLAS PARA MEDIR ACEITE MERCEDES

Kit 4 Piezas



PVP. 32,95€

Ref.9736 LLAVE PARA QUITAR TAPÓN DE CARTER

Kit 2 Piezas

1/2"



Aplicaciones:

- 8mm: Citroën, Peugeot, Renault,
- 10mm: transmisiones y diferenciales (BMW, Renault Toyota)

Medidas:

Tamaños: S8 y S10
Largo: 37mm
Para llave de 1/2"Dr.

PVP. 8,95€

Ref.11112 BOMBA MANUAL DE ACEITE PARA BIDONES

Bomba manual con acabado esmaltado para evitar corrosiones y oxidaciones.

TUBO TELÉSCOPICO REGULABLE. 44,5cm a 76cm

Apto para bidones de rosca de 2" y de 45mm.



PVP. 32,95€

VARILLAS PARA MEDIR ACEITE MERCEDES



REF.	DETALLE	MEDIDAS	PVP
9022-A	Para Aceite de Transmisión	1220mm - tipo 722,6	14,95€
9022-B	Para Aceite de Transmisión	920mm - tipo 722,7, 716,5	14,95€
9022-C	Para Aceite de Motor	920mm - motores 103, 104, 111, 119, 120, 137, 603, 604, 605, 606, 611, 612, 613, 626	14,95€
9022-D	Para Aceite de Motor	930mm - motores 112, 113, 646, 647, 648	14,95€

Ref.9132 VARILLA DE ACEITE MOTORES VAG



Para medir el nivel de aceite en motores VAG con sistema electrónico de nivel de aceite, y para calibrar el cuadro.

Motores 2009 en adelante

2.0 TFSI, 3.2 FSI, 3.0 Supercharged, 4.2 FSI y 2.0TDI CR, 3.0TDI - 2008->, 3.0TFSI, 3.6 TFSI

OEM
T4078

PVP. 15,95€

Ref.9020 JUEGO DE LLAVES PARA CÁRTER

- Aptas para apretar y aflojar tapones de cárter cabezales cuadrados, hexagonales y triangulares
- Fabricadas en Cromo-Vanadio

CV 3/8"

Kit 18 Piezas



PVP. 49,95€

Ref.10706 BOMBA PARA ACEITE DE MOTOR 12V.



- Compacto, liviano y fácil de usar
- Elimina eficientemente hasta 2,8 litros por minuto
- Permite extraer el aceite de automóviles, marinos, motocicletas, vehículos recreativos y más
- Bomba de CC autocebante de 12 voltios y 5 amperios
- Solamente apto para aceite motor

PVP. 31,95€

**Ref.9939** EXTRACTOR DE ACEITE Y FLUIDOS - MANUAL

- Diseñado para la extracción de aceites de vehículos, motos, embarcaciones, reductores, etc.
- No necesita retirar el tapón de drenaje del aceite.
- Se maneja fácilmente mediante bomba manual.
- Tanque de aceite fabricado en plástico transparente y resistente a hidrocarburos.
- Suministrado con 1,5 m de tubo de succión.
- 2 sondas de succión (10x400mm y 6x750mm).

Dimensiones	220 x 220 x 600mm
Peso	2,7 Kg.
Capacidad	7,5 Lts.
Accionamiento	Manual

PVP. 129,95€

Ref.9940 EXTRACTOR DE ACEITE Y FLUIDOS - MANUAL Y NEUMÁTICO

- Diseñado para la extracción de aceites de vehículos, motos, embarcaciones, reductores, etc.
- No necesita retirar el tapón de drenaje del aceite.
- Se maneja fácilmente mediante bomba manual o el suministro de aire comprimido.
- Tanque de aceite fabricado en plástico transparente y resistente a hidrocarburos.
- Suministrado con 1,5 m de tubo de succión.
- 2 sondas de succión (10x400mm y 6x750mm).

Dimensiones	220 x 220 x 600mm
Peso	2,7 Kg.
Capacidad	8 Lts.
Accionamiento	Manual y Neumática

PVP. 195,95€

BANDEJAS RECOGEDORAS DE ACEITE

01 02



03



- Práctico tamaño para todo tipo de trabajos
- Pico vertedor para facilitar el drenado.
- Pared rígida, incluso con el aceite caliente.
- Mango posicionado para transportar y verter.
- Resistente a la mayoría de los productos químicos y disolventes.

	Referencia	Medidas	PVP
01	9007	15 Lts.	17,95€
02	10197	10 Lts.	13,95€
03	9637	8 Lts.	12,95€

Ref.9146 BANDEJA RECOJEDORA DE ACEITE PARA MOTOS

Medidas:
Capacidad 2,4 litros

PVP. 11,95€

Ref.9424 EMBUDO CUELLO FLEXIBLE CON FILTRO

Medidas
Diámetro boca: 140mm
Medida cuello: 290mm

PVP. 3,50€

Ref.9425 JUEGO DE EMBUDOS

Kit 4 Piezas



Medidas
50, 75, 100 y 125mm

PVP. 3,50€

Ref.10758 BANDEJA DE DRENAJE - 10L.

Suministrado con tapón de drenaje y tapón de liberación de aire para un vertido rápido de aceite.

Capacidad
10 Litros

PVP. 19,95€



Para un mecánico, disponer de herramientas profesionales de calidad es vital para la lubricación de motores. Aseguran precisión, eficiencia y seguridad, optimizando y prolongando la vida del motor.

www.toolhub.es

Ref.10970 EXTRACTOR NEUMÁTICO DE INYECTORES



Kit 20 Piezas



Extractor neumático de inyectores diseñado para poder quitar una amplia gama de inyectores (Bosch, Delphi, Siemens, Denso), sin la necesidad de tener todos los extractores del fabricante.



PVP. 309,95€

Ref.10016 CONJUNTO EXTRACTOR DE INYECTORES DIESEL

Kit 14 Piezas



Incluye

M14x1.5 Delphi - M17x1 Bosch - M20x1 Denso - M24x1 Siemens - M27x1 Siemens - M27x1.0 Bosch Adaptador martillo - 4 Vasos para inyectores 25, 27, 29, 30mm

- Martillo deslizante de 4kg con eje de 400mm
- Diámetro de 70 mm.
- Largo de 110 mm

PVP. 126,95€

Ref.11734 JUEGO ADAPTADORES DE GARRA PARA INYECTORES



Medidas

M14x1.5 - 12mm / M14x1.5 - 13.5mm / M14x1.5 - 16mm

PVP. 29,95€

Ref.10015 KIT EXTRACTOR DE INYECTORES DIÉSEL

Kit 22 Piezas



Kit para la extracción de los inyectores diésel Bosch / Delphi / Denso / Siemens

Incluye

- Martillo deslizante de 1.3kg con eje de 150mm.
- Martillo deslizante de 4kg con eje de 400mm.
- Adaptadores macho: M10 x 1.5, M16 x 1.5, M17 x 1.0, M20 x 1.0, M25 x 1.0, M27 x 1.0mm.
- Adaptadores hembra: 14 x 1.5 / 27 x 1.0mm (3 piezas).
- Adaptadores hexagonales: 17mm (10 x 1.5 Hembra), 21mm (14 x 1.5 hembra)
- Adaptadores Bomba Duse (VAG) : C y J .
- Adaptador de garra (CDI).
- Vasos abiertos 25, 27, 29 y 30 mm.

PVP. 174,95€

Ref.9004 EXTRACTOR DE INYECTORES DIÉSEL



• Para extraer inyectores Bosch y Lucas

Contenido:

- Martillo Deslizante
- Adaptador M8 (Macho)
- Adaptador M12 y M14 (Hembra)

PVP. 32,95€

Ref.1191 JUEGO DE ADAPTADORES PARA EXTRAER INYECTORES BOSCH / DELPHI



- Compatible con cualquier martillo deslizante con rosca UNF 5/8"
- Se puede usar con herramienta neumática para soltar el inyector por vibración

Contenido:

- M20 x M17x1.0 (Macho) Bosch
- M20 x M14x1.5 (Hembra) Delphi
- Punta Allen 10mm Inviolable x 3/8" dr.
- Adaptador M20x5/8"UNF Para Martillo Deslizante

PVP. 68,95€

Ref.10948 EXTRACTOR DE INYECTORES DIÉSEL - VAG 1.6 / 2.0 TDI



Herramienta para extraer inyectores Common Rail para motores 1.6 y 2.0 TDi . Se sujeta el inyector por la parte de la entrada de combustible a través de dos tipos de adaptadores dependiendo el inyector y se fijan con un perno especial. Suministrado también el martillo de golpeo para poder extraer el inyector.

Motores

1.6 y 2.0 TDI

OEM

T10402 y T10415

AÑO

Desde 2009

PVP. 89,95€

Ref.10351 EXTRACTOR DE INYECTORES DIÉSEL PARA FORD 2.0 ECOBLUE



Diseñado para extraer inyectores atascados solamente (una vez usado el inyector sería inutilizable)

Motores:

Ford 2.0 Ecoblue a partir de aproximadamente 2016

OEM Ford 2.0:

303-1090, 303-169011 y 303-168012

Recambio

Referencia	Medidas	PVP
10351-2/4	HUSILLO Y TUERCA DE FUERZA	17,45€

PVP. 69,95€

Ref.10232 EXTRACTOR DE INYECTORES DIÉSEL PARA JAGUAR LAND ROVER

Aplicaciones

Land Rover 2.7 V6 y 3.6 V8, Land Rover Discovery, Range Rover Jaguar X200S, X250XF y X350J

OEM

303-1127

 PVP. **32,95€**
Ref.9737 ADAPTADOR PARA MARTILLO NEUMÁTICO PARA EXTRACTOR DE INYECTORES

- Adaptador para martillo deslizando el cual permite utilizar la fuerza neumática, para hacer vibrar el inyector.
- Ideal cuando se requiere un método alternativo de extracción.
- Diámetro mínimo de apertura para anclaje 350mm.

Combinable con cualquier martillo deslizable. (Ej Ref. 1082, 3969, 10015, 10016, etc.)

 PVP. **89,95€**
Ref.3969 EXTRACTOR DE INYECTORES PARA MERCEDES BENZ

Aplicaciones

para motores CDi

REPUESTOS

Referencia	Medidas	PVP
3969-A1	Repuesto de Brazo	20,00€
3969-A2	Repuesto de Vaso Inyector	18,00€
3969-A3	Martillo Deslizante	34,00€

 PVP. **59,95€**
Ref.9156 EXTRACTOR DE INYECTORES PARA MERCEDES BENZ

Aplicaciones

Mercedes CDi. Sprinter | Clase E y C

 PVP. **75,95€**
Ref.9190 EXTRACTOR DE INYECTORES DIÉSEL PARA BMW

Permite extraer los inyectores sin quitar la culata

Motores

BMW M47 y M57

 PVP. **109,95€**
Ref.9183 EXTRACTOR DE INYECTORES PARA PSA HDI

Diseñada para extraer inyectores sin la necesidad de quitar la cabeza del cilindro en vehículos con motores PSA 2.0HDI (DW10 y DW12).

Motores

PSA 2.0 HDi (DW10 y DW12). Fiat / Lancia 2.0 JTD.

 PVP. **98,95€**
Ref.1082 EXTRACTOR DE INYECTORES DIÉSEL PARA MOTORES VAG

Diseñado para realizar la extracción de inyectores en motores diesel.

Vehículos

Volkswagen, Seat, Skoda, Audi

Aplicaciones

1,4 SDi/TDi, 1,9 D/SDi/TD, 2,0 TDi (PD), 2,5 TDi, 2,7 TDi, 2,8 TDi y 3,0 TDi.

 PVP. **72,95€**

Ref.9469 JUEGO DE VASOS 1/2" INYECTORES SIEMENS Y BOSCH



Kit 4 Piezas

Se utiliza para mejorar y facilitar las acciones de reparación, conservación etc. que se tengan que realizar sobre los inyectores.

Medidas

25mm, 27mm, 29mm y 30mm

PVP. 62,95€

Ref.6282 JUEGO DE VASOS CON VENTANA INYECTORES DIÉSEL



Kit 6 Piezas

MEDIDAS		
Medida	Largo	Caras
21mm	90mm	12
22mm	80mm	12
22mm	110mm	6

MEDIDAS		
Medida	Largo	Caras
27mm	80mm	12
28mm	80mm	12
28mm	83mm	6

PVP. 87,95€

VASOS PARA INYECTORES



01

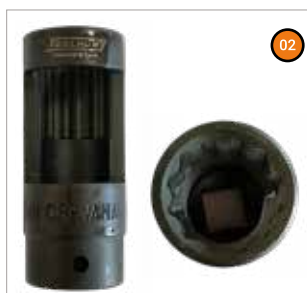

02



03



04



05

	Ref.	Medidas	Caras	PVP
01	1019	21mm x 110mm	12	18,75€
02	1013	22mm x 78mm	12	13,50€
03	3616	22mm x 110mm	6	14,95€
04	1007	27mm x 78mm	12	14,95€
05	1008	28mm x 78mm	12	14,95€

Ref.9720 JUEGO PARA LIMPIAR CÁMARA DE INYECTORES DIÉSEL



Kit 26 Piezas

Kit de herramientas de taller para realizar la limpieza de la cámara de inyectores diésel.

Incluye

- 10 cepillos de acero para la limpieza del los alojamientos de inyectores [Ø18 x 2, Ø19 x 2, Ø21 x 2, Ø24 x 2, y Ø26 x 2].
- 2 cepillos 9mm y 10mm para la limpieza del fondo del alojamiento de los inyectores.
- 8 tapones para cerrar el agujero de conexión de la cámara de combustión.
- 1 limpiatubos para el agujero de conexión de la cámara de combustión.
- 1 portapuntas flexible

PVP. 124,95€

Ref.10050 INSTALADOR DE RETÉN DE INYECTORES MOTORES DV6 (16V)



Diseñado para reemplazar rápida y fácilmente los sellos del tubo del inyector que se encuentran en los motores diésel DV6 1.6 16v.

Vehículos

Citroen, Fiat, Ford, Mazda, Peugeot, Suzuki y Volvo.

Motores

PSA DV6, Ford G8DX, HHDX, HHJX, Mazda Y6, Suzuki 9HX y Volvo D416AT

PVP. 59,95€

Ref.10017 ESCARIADOR PARA ASIENTO DE INYECTORES
Kit 17 Piezas

Conjunto de escariadores necesarios para limpiar y descarbonizar los asientos de los inyectores.

Escariadores Rectos		Escariadores Angulares
14 x 14	17 x 19	15,5 x 15,5
15 x 19	17 x 19,5	17 x 17
15,5 x 15,5	17 x 20	17 x 21
17 x 17	19 x 21,5	17 x 20,5
17 x 17,5		

PVP. 94,95€
Ref.9532 ESCARIADOR PARA ASIENTO DE INYECTORES
Kit 10 Piezas

Conjunto de escariadores que se usan para limpiar el asiento del inyector, en el momento en el que se cambian los inyectores.

Necesario para asegurar su correcto funcionamiento.

Escariadores Rectos	Escariadores Angulares
15 x 19	17 x 17
17 x 17	17 x 21
17 x 19	
18 x 21	
20 x 21	

PVP. 58,95€
Ref.10354 EXTRACTOR DE ARANDELA DE COBRE INYECTORES DIÉSEL

- Para arandelas de diámetro interno 4mm - 16mm.
- Punta cónica con rosca para agarrar la arandela
- Martillo deslizante para ayudar a sacar la arandela.

PVP. 69,95€
Ref.9061 EXTRACTOR DE ARANDELAS DE COBRE DE INYECTORES

Para quitar arandelas de cobre del asiento Inyector.

Medidas
Largo 230mm

Para Arandelas con diámetro interno 7,5mm - 10mm

Repuesto

Ref. 9061-1 Punta de recambio PVP 6€

PVP. 47,95€
ESCARIADORES DE ASIENTO DE INYECTOR DIESEL

Ref.	Medidas		PVP
10017-01	17 x 20	PLANO	7,95€
10017-02	17 x 19,5	PLANO	7,95€
10017-03	17 x 19	PLANO	7,95€
10017-04	15 x 19	PLANO	7,95€
10017-05	17 x 17,5	PLANO	7,95€
10017-06	17 x 17	PLANO	7,95€
10017-07	17 x 17	ANGULAR	7,95€
10017-08	15 x 15,5	PLANO	7,95€
10017-09	15 x 15,5	ANGULAR	7,95€
10017-10	14 x 14	PLANO	7,95€
10017-11	19 x 21,5	PLANO	7,95€
10017-12	17 x 20,5	ANGULAR	7,95€
10017-13	17 x 21	ANGULAR	7,95€

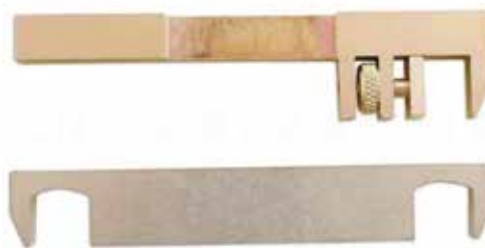
Ref.1132 ÚTILES PARA ALINEAR INYECTORES DIÉSEL FORD DURATORQ

Motores

FORD 2,0, 2,2 y 2,4 motores diésel Duratorq

PVP. 23,95€

Ref.9673 JUEGO DE ÚTILES PARA REPARAR / INYECTORES DIÉSEL
COMMON RAIL

Kit 8 Piezas



Herramientas especiales para aflojar y quitar los componentes internos.

Incluye:

- 3 x herramientas para lapear las válvulas.
- 1 x vaso 16mm, 8 caras para Bosch.
- 1 x llave hex inviolable 76mm
- 1 x llave hex inviolable 66mm
- 1 x herramienta para quitar asiento de válvula DENSO
- 1 x herramienta para extraer componentes SIEMENS

PVP. 96,95€

Ref.9466 EXTRACTOR DE AGUJA INTERNA INYECTORES DIÉSEL

Este extractor de 3 mordazas permite una extracción segura incluso de los inyectores atascados, no es necesario hacer un agujero en la aguja del inyector.

Compatible:

Bosch, Denso, Delphi y Siemens.

PVP. 36,95€

Ref.9866 CONJUNTO PARA REPARAR LA ROSCA DEL TORNILLO SUJETADOR DE INYECTOR
MERCEDES CDI

Kit 10 Piezas



- Para hacer una rosca nueva cuando el tornillo original se rompe.
- Para tornillos de sujeción del inyector M6 x 1 en motores
- El kit de herramientas contiene todas las herramientas de taladrado y centrado necesarias.
- Ahorro de costes y tiempo, el útil evita la extracción de la culata.

REPUESTOS

Referencia	Medidas	PVP
9866-1	Helicoils de recambio 5Pzs	22,00€
9866-2	Broca M8	28,00€
9866-3	Broca M6	28,00€

PVP. 69,95€

Ref.9121 COMPROBADOR DE PRESIÓN DE RETORNO DE INYECTORES COMMON RAIL

Diseñado para comprobar la presión del flujo de retorno de combustible de inyectores diesel common rail de Bosch, Siemens y Delphi.

Incluye

- Cámara transparente para visualizar aire en el combustible.
- Válvula de drenaje.
- Dos relojes : -1 a +3 bares & 1 a + 15 bares
- Conectores rápidos.

PVP. 165,95€

Ref.9193 CONJUNTO MEDIDOR DE
SOBRANTE CON ADAPTADORES

- Para los motores common rail, de hasta 6 inyectores.
- Determinación del volumen del flujo de retorno mediante tubos de cristal o medidores de cartucho.
- Incluye 6 tubos de cristal, 6 medidores de cartucho con líneas de conexión de 70 cm, montados en barras de aluminio con ganchos.

PVP. 58,95€

Ref.10980 COMPROBADOR DE BOMBA DE ALTA PRESIÓN DIÉSEL COMMON RAIL

Kit 31 Piezas



Diseñado para comprobar el correcto funcionamiento del sistema de alta presión en los motores common rail. De forma analógica y con los adaptadores se pueden realizar múltiples pruebas desde la presión de la rampa, la entrada a los inyectores de forma individual o múltiple.

Escala del manómetro de 0 a 2000 bares.

PVP. 395,00€

Ref.10319 EXTRACTOR / INSTALADOR DE BOMBA INYECTORA FORD 2.0 ECOBLUE

Motores
Ford 2.0D Ecoblue desde 2016
Códigos de Motor:
YLFS, YMFS, YNFS, YLF6, YMF6, YNF6, YLR6, YMR6, YNRS
OEM
303-1635

PVP. 146,95€

Ref.11739 EXTRACTOR Y SINCRONIZADOR BOMBA INYECTORA NISSAN RENAULT 2.0D

Descripción	OEM
Bloqueador Bomba Inyectora	905 290 40
Bloqueador Árbol de Levas	905 290 20
Guías para Montaje Bomba Inyectora	905 290 38
Pasador de Ajuste Bomba Inyectora	905 290 30

PVP. 74,95€

Ref.9760 EXTRACTOR DE POLEA DE BOMBA INYECTORA

Vehículos
Ford Transit 2.2 TDCI Land Rover Discovery TD4
Año
04/2011 -
Equivalente OEM
303-249 y 303-249/1

PVP. 37,95€

Ref.10067 EXTRACTOR DE RUEDA DENTADA DE BOMBA DIÉSEL

Permite quitar la polea para sacar la bomba sin necesidad de mover la correa/cadena de distribución.

Vehículos
Renault / Nissan / Opel
Motores
Diésel 2.2 y 2.5L
Tipos de Motor:
G9T y G94

PVP. 79,95€

Ref.10308 BLOQUEADOR DE BOMBA DE COMBUSTIBLE - JAGUAR / LAND ROVER

Aplicaciones
Jaguar, Land Rover, Range Rover
Motor
2.0D desde 2015
Códigos de Motor
AJ200D, 204DT, N200, 204DTD
Equivalente OEM
303-1627

PVP. 119,95€

Ref.10973 EXTRACTOR BOMBA INYECTORA KIA/HYUNDAI 1.6 DIESEL

Herramienta para quitar la bomba inyectora tanto Hyundai como Kia.

Motores
1.6D.
OEM
09331 - 2U000

PVP. 86,95€

Ref.10245 EXTRACTOR DE POLEA DE BOMBA DIÉSEL VAG

Motores
1.4 / 1.6 / 2.0 TDI
OEM
T10489

PVP. 69,95€

Ref.9870 EXTRACTOR DE POLEA DE BOMBA DIÉSEL VAG 2.0 TDI

Motores
6-cil. TDI Common Rail, 2.0L 4-cil TDI Common Rail 1.6L
OEM
T40064

PVP. 28,95€

Ref.9854 EXTRACTOR DE POLEA PARA BOMBA DE ALTA PRESIÓN

Vehículos
HYUNDAI / KIA

Motores
1.1 / 1.4 / 1.5 / 1.6 / 1.7

OEM
09331-2A000

PVP. 89,95€

Ref.9855 EXTRACTOR DE POLEA DE BOMBA DE ALTA PRESIÓN

Vehículos
HYUNDAI / KIA

Aplicaciones
Kia Sorento BL (2003-2009),
Hyundai iLoad (TQ; 2007-actualidad)

Motores
Kia D 2.5 VGT, Kia D 2.5 WGT
Hyundai D 2.5 TCI-A, Hyundai D 2.5 TCI-A2

OEM
09331-4A000

PVP. 119,95€

Ref.1024 EXTRACTOR DE BOMBA INYECTORA BMW 325TD / TDS

Motores 2.5 TD/TDS
BMW, Opel Omega y Range Rover

OEM
13-5-120

PVP. 19,95€

Ref.1035 EXTRACTOR DE BOMBA INYECTORA BMW M47 / M57

Motores 2.0D y 3.0D
BMW, M47 y M57.

OEM
13-5-190

PVP. 25,95€

Ref.1110 EXTRACTOR DE BOMBA INYECTORA BMW N47 / N57

Útil de taller de uso específico para extraer la bomba inyectora en motores BMW N47 y N57.

OEM: 118740

PVP. 14,95€

Ref.10042 EXTRACTOR RUEDA DENTADA PARA BOMBA INYECTORA

Vehículos
HYUNDAI / KIA

Motores
2.0 y 2.2 CRDi

OEM
09331-1M100

PVP. 59,95€

Ref.9670 JUEGO DE PASADORES DE BLOQUEO DE BOMBA INYECTORES MERCEDES

Kit 2 Piezas

Motores
Mercedes

Aplicaciones Incluyen:
Mercedes OM601, OM602, OM603, OM605, OM606 y OM617

PVP. 22,95€

Ref.9871 BLOQUEADOR DE BOMBA COMBUSTIBLE

Vehículos
Jaguar / Land Rover

Motores
3.0 TDV6, 306DT

Motores
Jaguar: XF (09-14), XJ (09-14)
Land Rover: Discovery 4 (09-14), Range Rover (09-14),
Range Rover Sport (09-14)

OEM
310-212

PVP. 29,95€

Ref.1128 VASO PARA BOMBA INYECTORA MERCEDES

Medidas
XZN Spline de 33 caras.

Motores
Mercedes OM601, OM602, OM603, OM605, OM606,
OM615, OM616, OM617

PVP. 10,95€

Ref.9668 JUEGO DE VASOS PARA BOMBA INYECTORA DIÉSEL BOSCH

Kit 5 Piezas
1/2'

Para Bombas VE (BOSCH VE)

- 01 - Para émbolo distribuidor
- 02 - Para Válvula reductora de presión
- 03 - Para Corredera de regulación

Para Bombas VP EDC TDI (BOSCH TDI)

- 04 - Para Tapa del regulador

Para Bombas VP 37 (BOSCH CR)

- 05 - Para Cuerpo de bomba

PVP. 39,95€
Ref.9539 VASO PARA TUERCA DE RETENCIÓN DE ANTECÁMARA DE COMBUSTIÓN DIÉSEL MERCEDES

1/2'

Medidas

 58 dientes
 Largo 61mm

Motores

Mercedes Benz 601, 602, 603, 605, 606, 661 y 662.

PVP. 15,95€
Ref.1050 CONJUNTO REGLAJE BOMBA INYECTORA

Para bombas Bosch, Lucas, Kikki, Nippon, Denso y CAV Roto diésel

Aplicaciones

Audi, BMW, Fiat, Ford, Isuzu, Iveco, Lancia, Land Rover, Mazda, Mitsubishi, Nissan, Renault, VW, etc...

PVP. 89,95€
Ref.1011 CEBADOR DE INYECCIÓN DIÉSEL

- Indispensable para la reintroducción de combustible en la bomba de combustible tras el mantenimiento
- Como instalación de nuevo filtro de diésel o tras el drenaje del tanque de combustible.

PVP. 24,95€
Ref.9627 CONJUNTO PARA PURGAR SISTEMAS DE COMBUSTIBLE DIÉSEL

- Conjunto de cebado de combustible integral equipado con conectores rápidos hembra y macho
- Diseñado para trabajar en conjunto con el circuito de combustible de baja presión, y reintroducir el combustible de regreso a la línea de combustible después del mantenimiento.
- Tubos transparente permiten la detección visual de cualquier aire dentro del sistema de combustible o si el aire se está filtrando inadvertidamente en la línea.
- Dos conectores universales y un tubo transparente permiten la conexión de los vehículos más antiguos no equipados con conectores de liberación rápida.

Aplicaciones:

Fiat, Ford, Land Rover, Mercedes, PSA, Renault, Rover y Vauxhall / Opel.

PVP. 299,95€
Ref.9626 KIT PARA PURGAR SISTEMAS DE COMBUSTIBLE DIÉSEL RENAULT / PSA

- Apto para la conexión en línea con el sistema de suministro de baja presión.
- Conexiones para motores de PSA y Renault.
- Acoples rápidos y tubos transparentes para facilitar la tarea del purgado.

PVP. 154,95€
Ref.10935 LLAVE PARA TAPA DE AFORADOR DE COMBUSTIBLE FIAT / JEEP

1/2'
Medidas

Diámetro 150mm con 5 almenas

Aplicaciones

Fiat Freemont, 500L, 500X - Jeep Renegade

Para ser utilizado con carraca de 1/2 o Vaso de 21mm

PVP. 68,95€
Ref.10929 JUEGO DE LLAVES PARA FILTRO Y SENSOR DE COMBUSTIBLE DIÉSEL MAZDA 2.2
Kit 2 Piezas

Diseñadas para no dañar el filtro de combustible y el sensor de agua.

Motores

SKYACTIV-D 2.2L.

Aplicaciones

Mazda 3, CX-8, Mazda 6

Medidas

50mm, 8 caras, 85mm y 15 caras

PVP. 29,95€

Ref.9459 JUEGO DE VASOS 3/8" CON VENTANA



Kit 6 Piezas

Medidas:
10, 11, 12, 14, 17 y 19mm.

PVP. 49,95€

Ref.9662 VASOS ABIERTOS PARA INYECTORES

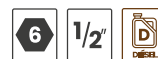

Facilita el montaje y desmontaje de los tubos de inyección de los inyectores Diésel y otras conexiones de tubo.

Incluye Llaves especiales para tubos de inyección:

- 14mm para BMW
- 17mm para BMW, Opel 2.5TD, Mercedes
- 19mm para Mercedes

Medidas:

- Para Carraca de 1/2"
- Longitud: 119mm.

PVP. 52,95€

Ref.10056 VASO PARA TUBOS DE INYECCION, BMW



Aplicaciones:

BMW N45 / N63 / S63

Cuadrado	Diámetro	Largo
3/8"	14mm	65mm
1/2"	17mm	70mm

PVP. 28,95€

LLAVES ABIERTAS PARA INYECTORES DIÉSEL



- Diseño acodado para facilitar su utilización.
- Compatible con la mayoría de los motores diésel.
- Perfil doble hexagonal.
- Extremo abiertos.

	Referencia	Medidas	PVP
01	9929	Llave Abierta Doble Para Inyectores Diésel 17 mm	22,95€
02	9930	Llave Abierta Doble Para Inyectores Diésel 14 mm	21,95€

Ref.9895 ALICATE PARA TUBOS DE COMBUSTIBLE



Aplicaciones

- Fiat, Alfa Romeo, Lancia 1.3, 1.9, 2.4 Diésel
- Opel Vectra C 1.9, 1.9 Signum, Astra H 1.3, Astra H 1.9 Diésel, Corsa C, Combo, Meriva 1.3 Diésel, Corsa B, Astra F, Astra G, Vectra B, Omega B Gasolina.
- Chrysler Neon 1.8, 2.0 y 2.5 Stratus
- Turismos Renault desde 1997

PVP. 27,95€

Ref.9700 ALICATE PARA CONECTOR DE TUBO DE COMBUSTIBLE



- Adecuado para la liberación de las conexiones en los tubos de combustible durante el mantenimiento, o a la hora de sustituir los respectivos filtros.
- Diseñado para comprimir los enchufes de conexión rápida y una fácil liberación sin dañar el conector.

PVP. 14,95€

Ref.9701 ALICATE PARA CONECTOR DE TUBO DE COMBUSTIBLE



- Empuñaduras de goma antideslizante.
- Acero de alta resistencia.
- Diámetro de conexiones soportadas: 20-39mm.
- Longitud de pinzas: 220mm.

PVP. 12,95€

Ref.9703 JUEGO DE ALICATES PARA CONECTORES TUBOS DE COMBUSTIBLE

Kit 3 Piezas



- Para tubos de 6, 8 y 10mm.
- Material de acero al carbono con mangos engomados.
- Alicates de 120mm. de largo con sistema de resorte robusto.
- Para mayoría de vehículos, Ford, Citroen, Renault, Peugeot, Opel y Seat.

PVP. 14,95€

Ref.9750 ÚTILES PARA QUITAR TUBOS DE COMBUSTIBLE - BMW MINI COOPER

Kit 2 Piezas



Modelo	Año
R56 (Cooper S / JCW Clubman)	2008-03/2012
R56 (Cooper S / JCW Hatch)	2007-03/2012
R57 (Cooper S / JCW Convertible)	2009-03/2012
R58 (Cooper S / JCW Coupe)	2012-03/2012
R59 (Cooper S / JCW Roadster)	2012-03/2012
R60 (Cooper S Countryman)	2011-03/2012

PVP. 32,95€

Ref.9505 ÚTILES PARA TAPONAR MANGUITOS

Kit 10 Piezas



Detiene el derrame de combustible de las líneas desconectadas

PVP. 35,95€

Ref.11785 ALICATE FLEXIBLE PARA CONECTORES DE COMBUSTIBLE

Diseñado para liberar las conexiones de combustible, aquellas que tienen doble botón y debe presionarse a la vez para poder desconectarlo. Ideal para zonas de difícil acceso.

Longitud Cable: 650mm
Apertura Pinzas: 3 a 32mm

PVP. 34,95€
Ref.10046 LLAVE PARA FILTRO DIÉSEL - VW CRAFTER 2.5 TDI - VOLVO 2.0 Y 2.4D

Especialmente diseñado para adaptarse a la carcasa de plástico para la extracción y sustitución del filtro de combustible de papel.



Aplicaciones:

Volkswagen Crafter 2.5 TDi (2006 - 2013).
Volvo 4 y 5 cilindros 2.0lt, 2.4lt Diésel.

Motores:

AUH, BCQ, BJJ, BJK,BJL, BJM, CEBA, CEBB, CECA, CECB

OEM:

T50011 y 999 7084

PVP. 29,95€
Ref.9581 LLAVE PARA LA TAPA DEL FILTRO DIÉSEL UFI VAG 2.0 TDI

6 posiciones de altura regulables

Aplicaciones:

Seat, Skoda, Volkswagen, Audi.

PVP. 43,95€
Ref.9924 LLAVE PARA FILTRO DIÉSEL, FORD TRANSIT 2.2 TDCI

Motores:

Ford Transit 2.2 TDCI a partir de 2012

OEM:

07 1140 001 00

PVP. 18,95€
Ref.10359 LLAVE PARA FILTRO DIÉSEL HYUNDAI / KIA 2.0 / 2.2 CDRI

Aplicaciones:

Hyundai / Kia

Motores:

2.0 - 2.2 CDRI

PVP. 22,95€
Ref.1143 LLAVE PARA FILTRO DE COMBUSTIBLE DIÉSEL

Diseñado especialmente para evitar y prevenir daños a la carcasa de plástico del filtro del combustible durante su manipulación.

Aplicaciones:

Citroën, Peugeot, Chevrolet, Suzuki,
Fiat, Opel, Saab.

Motores:

1.3 JTD/CDTi/DDis 1.9 JTD/CDTi/TiD
2.0HDI/VCDi/JTD 2.2 HDi/JTD 2.8/3.0 HDi/JTD

PVP. 34,95€
Ref.9660 LLAVE PARA FILTRO DE DIÉSEL - VOLVO

Llave especial para retirar y poner el filtro de combustible diesel en Volvo

Vehículos:

Volvo C30, C70, S40, S60, S80, V60, V70, XC60, XC70,
XC90.

OEM:

9997084

PVP. 26,95€

Ref.9412 LLAVE DE FILTRO DE COMBUSTIBLE PSA / RENAULT

3/8"



Diseñada para su uso en los filtros de combustible instalados en modelos PSA y Renault equipados con motores HDi.

Medidas:

Diámetro: 108mm.
Para llave de 3/8" Dr.

PVP. 19,95€

Ref.9458 VASO DE FILTRO DIÉSEL 2.0 / 2.2 HDI

1/2"



Vehículos:

Peugeot, Citroën, Fiat, Lancia,
Land Rover y Mitsubishi.

También para motores:

Ford 2.0 TDCi
Volvo 2.0 D.

Medidas:

Largo: 42mm.
Medida: 1/2", 27mm

PVP. 12,95€

Ref.9675 LLAVE PARA FILTROS ADBLUE 40MM

3/8"

- Para Carraca de 3/8" Dr.
- 46mm.

PVP. 13,95€

Ref.10358 LLAVE PARA TAPA DE AFORADOR DE COMBUSTIBLE

1/2"

Aplicaciones:

Grupo VAG, BMW, Chevrolet, Chrysler, Fiat,
Ford, Hyundai, Jaguar, Kia, Land Rover,
Mercedes, Nissan, Opel, Volvo, etc...

Medidas:

176mm

PVP. 34,95€

Ref.9665 LLAVE PARA TAPA DE AFORADOR DE COMBUSTIBLE

1/2"

Aplicaciones:

Audi : A3/A4/A6/A7/A8, Q3/Q5/Q7, R8, TT,
Volkswagen : Polo, Beetle, Golf, Golf Plus, Golf Cab,
Jetta, Eos, Scirocco, Passat, Passat CC, CC, Sharan,
Touran, Tiguan, Touareg, Phaeton, Caddy, Transporter,
incluye vehiculos de carga ligera.
Porsche : Cayenne.

OEM:

T10202 (VAG 3087)

PVP. 48,95€

Ref.10062 LLAVE PARA TAPA DE AFORADOR DE COMBUSTIBLE, VAG

1/2"

OEM:

T40068A

PVP. 52,95€

Ref.10349 LLAVE PARA TAPA DE AFORADOR DE COMBUSTIBLE

1/2"

Aplicaciones:

Ford, Fiat, Lancia, Alfa Romeo, Ferrari y Maserati

PVP. 49,95€

Ref.9120 LLAVE UNIVERSAL AJUSTABLE TAPA AFORADORES COMBUSTIBLE

Capacidad: 75 - 160mm.
24mm Hex Dr.

PVP. 23,95€

Ref.9661 LLAVE PARA TAPA DEL SENSOR DE BOMBA DE COMBUSTIBLE

1/2"

Aplicaciones:

BMW - E31 / E34 / E36 / E38 / E39 / E46 / E53 / E60 / E63 / E64 / E65 / E83 / E85 / E90.[1988 - 2013]
Mini - R50 R52 R53 R55 R56 R57. [1988 - 2013]
Porsche - Boxster / Cayman (1986). 911 Carrera / Turbo / G12 / G13 (1997). [2005 - 2012]

OEM:

161020

PVP. 67,95€

Ref.1152 LLAVE UNIVERSAL AJUSTABLE PARA TAPA DE AFORADORES DE COMBUSTIBLE

Medidas:

Capacidad: 89 - 170mm.
19mm Hex Dr.

PVP. 34,95€

Ref.7191 COMPRESÍMETRO DIÉSEL PROFESIONAL

La amplia gama de adaptadores para bujías incandescentes e inyectores permiten que este kit cubra la gran mayoría de coches, furgonetas, camiones, autobuses, como también los motores diésel agrícolas y marinos.

Kit 40 Piezas

Aplicaciones

Adaptadores de bujía incandescente o calentadores	Alfa, BMW, Chrysler, Daewoo, Fiat, Ford, Hyundai, Isuzu, Land Rover, LDV, Mazda, Mercedes, Mitsubishi, Nissan, PSA, Renault, Saab, Suzuki, Toyota, VAG, Vauxhall / Opel, Volvo.
Adaptadores Inyectores	M20, M22, M24 y Ford Stanadyne, también del tipo 'garra'.

Incluye:

- Reloj [0-70 bares] con manguera larga y reforzada.
- Conectores rápidos rectos y acodados.
- 20 adaptadores para calentadores.
- 5 adaptadores para inyectores.
- 6 Adaptadores tipo "garra" para variedad de aplicaciones comerciales, agrícolas y marinas.

PVP. 485,95€
Ref.9519 COMPRESÍMETRO DIÉSEL
Kit 17 Piezas

Incluye:

- 1 Manómetro 0-1000 psi - 0-70 bar.
- 1 Adaptador de 160mm.
- 4 Adaptadores para inyectores M20 x 1,5; M22 x 1,5; M24 x 1,5; M24 x 2.
- 9 Adaptadores de conexión rápida para M8, M10, M12 y M22.
- 1 Placa de adaptación.
- 1 Adaptador para codillo de 90°.

PVP. 79,95€
Ref.9579 JUEGO PARA EXTRAER LA PUNTA DEL ELECTRODO DE CALENTADORES

Permite extraer la punta del electrodo cuando se rompe dentro de la culata

Incluye

- 2 Machos M3 x 0,5 100mm - M4 x 0,7 100mm
- 2 Brocas especiales 2,5 x 120mm - 3,3 x 140mm
- 3 Husillos de extracción M3 x 0,5 100mm - M4 x 0,7 100mm
- 3 Tuercas de extracción
- 9 Tornillos diferentes medidas
- 3 Pernos guía M10 x 1,25 - M10 x 1,0 - M8 x 1,0

REPUESTOS

Referencia	Medidas	PVP
9579-01	MACHO M3X0,5	11,00€
9579-02	MACHO M4X0,7	11,50€
9579-03	BROCA 2,5X120MM	12,00€
9579-04	BROCA 3,5X140MM	12,50€

PVP. 88,95€
Ref.9188 EXTRACTOR DE CALENTADORES ROTOS M8 Y M10

Conjunto de herramientas para sacar calentadores rotos y dañados de la culata, particularmente cuando se rompen por debajo del nivel de la culata.

Incluye

Brocas, machos, centradores y extractores para remover el calentadores sin dañar la culata.

Medidas

Para calentadores con roscas M8 x 1,0 y M10 x 1,0.

PVP. 89,95€
Ref.9471 ALICATE ANGULARES PARA CONECTORES DE CALENTADORES

Medidas:

Largo: 235mm

PVP. 18,95€

Ref.1129 JUEGO DE VASOS PARA ROMPER EL ELECTRODO DEL CALENTADOR

Vasos especiales que permitan romper el electrodo interno para dejar una superficie lo más plana posible y facilitar la perforación antes de la extracción del calentador.

Medidas:
2.6mm, 3.2mm, 3.5mm, 4.5mm, 6.5mm, 8.25mm.

PVP. **89,95€**

Ref.9470 JUEGO DE VASOS ARTICULADOS PARA CALENTADORES

Kit 6 Piezas

Medidas:
8, 9, 10, 12, 14 y 16mm
Largo Total: 155mm
Largo Vaso: 55mm

PVP. **79,95€**

Ref.9468 JUEGO DE VASOS PARA CALENTADORES

Kit 3 Piezas



Juego de vasos que se usan para quitar los calentadores de manera rápida y sencilla ya que no es necesario extraer los cables.

- Con Ventana Lateral

Medidas:
• 8, 9 y 10mm.
• 3/8"

Aplicaciones:

Fiat, Alfa Romeo, Opel, Saab y PSA.

PVP. **21,95€**

Ref.9669 VASO PARA QUITAR CALENTADORES PSG

Kit 6 Piezas



- Los calentadores PSG tiene incorporado sensor de presión de combustión
- Este vaso esta diseñado para envolver la cabeza entera del calentador para protegerlo de posibles daños
- Suministrado también con 5 casquillos para proteger el conector del calentador una vez desconectado
- La profundidad del vaso permite admitir el calentador con el casquillo montado.

Aplicaciones:

Audi, Opel, Seat, Skoda y Volkswagen.

Medidas:

12mm

PVP. **9,95€**

LLAVES DE CARRACA PARA CALENTADORES

Referencia	Medidas	PVP
10378	M9 x 1.0 - 6 CARAS	19,95€
10379	M10 x 1.0 - 12 CARAS	19,95€

Ref.10226 JUEGO PARA LIMPIAR CÁMARA DE CALENTADORES

Kit 10 Piezas



- La geometría especial del escariador limpia el eje de la bujía incandescente, el asiento de la sonda y el canal de la varilla incandescente en un solo paso.
- Elimina los depósitos entre las bujías incandescentes y la culata.
- Uso universal para la mayoría de tipos de vehículos.
- Accionamiento hexagonal extendido de 10,0 o 17,0 mm con cabezal de accionamiento manual fresado.
- Escariador multinivel de una sola pieza.

Contenido

4 Centradores, 3 Escariadores, 1 llave conductora

Medidas

M8 x 1.0 - M10 x 1.0 - M10 x 1.25 - M12 x 1.15

PVP. **84,95€**

JUEGO DE REPARACIÓN DE ROSCA CON HELICOIL

Incluyen todo lo necesario para la reparación de roscas dañadas.

El kit de reparación métrico crea roscas internas más fuertes en la mayoría de metales y ayuda a recuperar el tamaño original de la rosca.

Todos los juegos incluyen:

Broca de acero de alta velocidad, Helicoils roscados, Herramienta de penetración reforzada, Mandril de instalación, Útil de inserción.

Referencia	Descripción	Medidas	PVP
9789	M9 x 1.0 Especial para Calentadores	6 x 8 mm - 6 x 11 mm - 8 x 14 mm. [20 Uds.]	22,95€
9790	M10 x 1.0 - Especial para Calentador	6 x 8 mm - 6 x 12mm - 8 x 16 mm [20 Uds.]	23,95€
9791	M12 x 1.25 - Especial para Calentadores y Bujías	6 x 9 mm - 8 x 12mm - 8 x 18 mm [20 Uds.]	28,95€
9792	M14 x 1.25 - Especial para Bujías	6 x 10mm - 8 x 16 mm. - 6 x 21 mm [20 Uds.]	34,95€



Helicoils de Repuesto		
Referencia	Medidas	PVP
10192	M9 x 1.0	3,95€
10193	M10 x 1.0	4,95€
10194	M12 x 1.25	5,95€
10195	M14 x 1.25	6,95€

Ref.7532 CONJUNTO PARA MEDIR LA PRESIÓN DE INYECCIÓN GASOLINA

- Estuche completo de adaptadores, mangueras y accesorios que se necesitan para realizar las pruebas pertinentes de presión de los sistemas modernos de inyección de combustible.
- Incorpora también conectores rápidos y una válvula de seguridad además de disponer de los modernos adaptadores schrader.
- Incluye un manómetro de 92mm de 0-10 bar.
- Para motores Europeos, Japoneses, Americanos.
- Permite controlar la presión de alimentación de gasolina.
- Se puede utilizar para casi todos los sistemas de inyección

Motores

K-Jetronic, L / LH-Jetronic, Motronic, Motronic-Jetronic, MPFI, TBI, EFI, DIGIFANT 1 / 2, CEI-Digital, Weber TPI, Spi, Singlepoint, Multipunto.

PVP. 169,95€
Ref.1157 MEDIDOR DE PRESIÓN DE INYECCIÓN GASOLINA

- Kit completo para medición de sistemas con puertos modernos tipo Schrader.
- Sistema de enchufes rápidos para montaje rápido
- Manómetro grande con doble escala: 0-100 PSI / 0-7 bar
- Válvula de descarga.
- Gancho para colgar el manómetro.

PVP. 54,95€
Ref.9602 JUEGO DE COMPROBACIÓN DEL SISTEMA ELÉCTRICO INYECCIÓN

Kit 11 Piezas
Motores

- Cable 1.3m de fibra óptica para permitir ver las luces NOID desde el asiento del conductor
- 7 tipos de NOID que cubren la mayor parte de aplicaciones EFI
- GM TBI Bosch, GM Multec 2, Ford TBI, GM PFI, Geo TBI, GM SCPI

PVP. 54,95€
Ref.10060 EXTRACTOR DE INYECTORES GASOLINA - BOSCH GDI

Aplicable en toda la gama de motores Ford EcoBoost GDI de gasolina, de 1.0 a 3,7 litros.

- Fácil de utilizar y colocar gracias a su diseño de pinza partida.
- Compatible con motores GM SIDI Ecotec (a partir del 2009).

OEM

Ford 310-206 / GM J-37281-A

PVP. 69,95€
Ref.10018 JUEGO PARA SINCRONIZAR CARBURADORES

Incluye:

- 4 Manómetros con válvula de cierre independiente con 90 mm Ø de la esfera
- 4 Tubos de goma reforzadas de Ø 8 mm paso de 4 mm y longitud de 750 mm
- 4 Adaptadores de 10 x 53 mm con paso M6 x 0,75
- 4 Adaptadores de 10 x 60 mm con paso M6 x 1
- 4 Adaptadores de 3,9 x 100 mm
- 4 Adaptadores de 3,9 x 165 mm
- 1 Adaptador universal sin rosca
- 4 Abrazaderas de presión para fijar los tubos
- Surtido de tóricas de repuesto

Manómetros graduados con Indicación de estados por códigos de colores

Capacidad:

- Rango de Presión: 0 a 15 PSI / 0 a 1 Kg/cm² / 0 a 1,03 Bar.
- Rango de Vacío: 0 a 76 cm/Hg y 0 a 30"/Hg.

PVP. 149,95€

VASOS DE BUJÍAS IMANTADOS LARGOS - 250MM

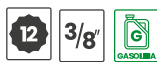

	Referencia	Medidas	PVP
01	1014	250 x 14 mm con vaso 3/8"	23,45€
02	1015	250 x 16 mm con vaso 3/8"	24,50€
03	1016	250 x 21 mm con vaso 3/8"	26,95€

Ref.9991 VASO DE BUJÍA IMANTADO DE PARED FINA



- Vaso extralargo (250mm)
- Imantado
- Pared fina

Aplicaciones Incluyen:

- Bujías BOSCH, Citroën, Renault, BMW N54, Mini, Mercedes M156

PVP. 23,50€

Ref.10235 VASO ARTICULADO DE BUJÍAS



- Vaso imantado con articulación para acceso reducido

Aplicaciones Incluyen:

- BMW Series 1, 3, 5 - Motor N43B

Medida

- 14mm y 12 caras

PVP. 18,95€

Ref.1027 VASO DE BUJÍAS

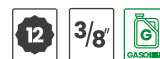

- Vaso Imantado
- Pared fina

Aplicaciones Incluyen:

- PSA, Renault, BMW, Mini, Mercedes M156

Medida

- 14mm y 12 caras

PVP. 9,95€

LLAVES DE BUJÍAS EN T "IMANTADAS"



	Referencia	Medidas	PVP
01	5235	Llave de 16 mm	22,95€
02	5236	Llave de 21 mm	24,95€

VASOS DE BUJÍAS



Referencia	Medidas	PVP
10676	1/2" Dr. - 16 mm.	4,45€
10677	1/2" Dr. - 18 mm.	4,85€
10678	1/2" Dr. - 21 mm.	5,45€

Ref.7010 ALICATES PARA CAPUCHONES DE BUJÍAS



Herramienta diseñada para extraer los capuchones de bujías sin dañar el resto de piezas.
Fabricada con material aislante para evitar descargas eléctricas.

PVP. 8,95€

REPARADOR DE ROSCAS DE BUJÍA



Diseño especial que permite pasar la herramienta dentro de la cámara y abrirla para coger la rosca desde abajo y reparar la rosca hacia arriba.

Referencia	Medidas	PVP
9186	M12 x 1,25	39,95€
9187	M14 x 1,25	36,95€

Ref.10698 VASO DE BUJÍA - 3/8" 13MM



- Vaso de bujía hexagonal simple de 6 caras con caucho para sujetar la bujía.
- Adecuado para motores con 13 mm de última generación bujías.

Medidas

- 3/8" Dr. - 13mm x 6 caras x 62mm largo

PVP. 9,95€

Ref.11095 PISTOLA ESTROBOSCÓPICA CON AVANCE

- Funciona con 12V.
- Bombilla especial de Xenon para un alto rendimiento y una larga duración.
- Pinza inductiva para colocar sobre el cable de la bujía donde se vaya a tomar la lectura (cilindro nº1).

PVP. 109,95€
Ref.11102 COMPROBADOR DE BUJÍAS 12V.

- Diseñado para verificar la chispa en las bujías, y poder determinar si el fallo en el motor es la bujía o la bobina.
- Sencilla utilización basta con colocar la bujía en el orificio y variar la perilla en función a las RPM que queremos simular.
- Se pueden comprobar dos bujías simultáneamente o individualmente.
- Apto para todo tipo de bujías en motores gasolina.

PVP. 46,95€
Ref.9735 EXTRACTOR DE BOBINAS DE ENCENDIDO VAG

Se utiliza para quitar las bobinas de encendido "tipo lápiz" que traen la mayoría de los motores de inyección directa (generación III).



Incluye	
Volkswagen	Golf (2013 >) - Jetta (2011 >)
Audi	A3 (2013->)
Skoda	Octavia (2013->)
Seat	Ibiza (2008 >) - Mii (2011 >) - Leon (2013 >)
Porsche	Macan (2014 >)

PVP. 28,95€
Ref.9173 ALARGADERA COMPRESÍMETRO GASOLINA

Alargadera de compesímetro para acceso de puntos profundos de Bujías



Para Roscas: M12
Largo: 200mm

PVP. 24,95€
Ref.9174 ALARGADERA COMPRESÍMETRO GASOLINA

Alargadera de compesímetro para acceso de puntos profundos de Bujías



Para Roscas: M14
Largo: 200mm

PVP. 24,95€
Ref.3983 JUEGO DE EXTRACTORES DE BOBINAS DE ENCENDIDO VAG

Kit 4 Piezas

Juego formado por 4 extractores de bobina de encendido para el uso en vehículos Volkswagen y Audi equipados con motores de encendido directo. Diseñados con un asa que es una barra en T con el fin de facilitar el uso de estas herramientas.

PVP. 62,95€
Ref.9177 COMPRESÍMETRO GASOLINA

Kit 8 Piezas

- Incluye**
- Reloj: 57mm con protección de goma
 - 2 Escalas: PSI (0-290) y Bares (0-20)
 - Conector: 150mm con conector M14/M18
 - 5 adaptadores: M10, M12, M14 y M18
 - 2 Repasa Roscas: M10 x M12 y M14 x M18

PVP. 49,95€
Ref.6806 COMPROBADOR CHISPA DE BUJÍAS
Kit 4 Piezas

Conjunto de herramientas que son de gran utilidad para las operaciones relacionadas con el mantenimiento y el diagnóstico de los vehículos, más concretamente, se utilizan para comprobaciones de la chispa de las bujías.

PVP. 18,50€
Ref.9792 JUEGO DE REPARACION DE ROSCA CON HELICOIL M14 X 1.25 - ESPECIAL PARA BUJÍAS

Incluye
Broca de acero de alta velocidad, Helicoils roscados, Herramienta de penetración reforzada, Mandril de instalación, Útil de inserción.

Medidas
M14 x 1.25 - Especial para Bujías

PVP. 34,95€
Ref.9176 COMPRESÍMETRO GASOLINA

- Reloj 65mm
- 2 Escalas PSI (0-300) y Bares (0-20)
- 2 Conectores Rígido (150mm) y Flexible
- Adaptador Tipo cono flexible
- Medidas 14mm y 18mm

PVP. 25,95€

Ref.9984 VASO PARA SENSOR DE OXÍGENO



12 1/2"

Aplicaciones:

BMW, Fiat, Ford, Peugeot

Medidas:

27mm
1/2" Dr.
12 Caras
Largo: 80mm

PVP. 11,95€

Ref.6257 JUEGO DE VASOS SONDA LAMBDA



Kit 7 Piezas

1/2" 3/8"

MEDIDAS		
01	29mm x 90mm	1/2"
02	22mm x 90mm	1/2"
03	27mm x 78mm	1/2"
04	22mm x 80mm	3/8"
05	27mm x 76mm	3/8"
06	22mm x 30mm	3/8"
07	22mm x 50mm	1/2"

PVP. 56,95€

Ref.9925 EXTRACTOR DE VÁLVULA EGR CON MARTILLO DESLIZANTE - HYUNDAI / KIA



APLICACIONES

Hyundai

Tucson / ix35 2009 -

Santa Fe / Maxcruz 2009 -

Kia

Sportage (R) 2010 -

Sorento (R) 2009 -

Carnival 2010 -

PVP. 61,95€

Ref.10013 JUEGO DE VASOS Y REPASADOR DE ROSCAS SENSOR DE OXÍGENO



1/2" 3/8"

Para la limpieza y la reparación de la rosca del asiento de las sondas lambda.

- 1x Repasador M12 x 1,25mm
- 1x Repasador M18 x 1,5mm
- 1x Vaso acodado (22mm) x 50mm Largo para carraca de 1/2"
- 1x Vaso acodado (22mm) x 31mm Largo para carraca de 3/8"
- 1x Vaso Largo con corte vertical (22mm) (6 caras x 80mm Largo para carraca de 3/8).

PVP. 32,95€

Ref.10014 LLAVE ARTICULADA PARA SENSOR DE OXÍGENO 22MM



- La cabeza se puede girar 180 grados
- Cabeza hexagonal de 22mm
- Apertura de 8,8mm
- Longitud 265mm

Aplicaciones:

BMW, FIAT, FORD, PEUGEOT

Medidas:

Altura Vaso: 80mm

PVP. 16,95€

Ref.9128 ALICATE PARA QUITAR SOPORTES DE TUBOS DE ESCAPE



Para facilitar el desmontaje del soporte del tubo de escape (anillo de goma)

PVP. 24,95€

Ref.1104 ÚTIL PARA INSTALAR Y QUITAR ABRAZADERAS DE TUBOS DE ESCAPE - VAG



PVP. 17,95€

Ref.9210 CORTADOR DE TUBOS DE ESCAPE



Medidas

Largo 250mm
Grosor máximo de tubo 2,5mm
Diámetro máximo de tubo 75mm

PVP. 83,95€

Ref.9197 JUEGO DE EXPANSORES DE TUBO DE ESCAPE



Medida

30 - 40mm, 38 - 62mm, 54 - 84mm

PVP. 42,95€

Ref.9006 ALICATE PARA BRIDAS DE TUBO DE ESCAPE



Sistema de trinquete incorporado

Aplicaciones

Peugeot, Citroën y Renault.

PVP. 22,95€

Ref.10958 JUEGO DE VASOS PARA SENSORES EGT

6 Piezas
3/8"

Diseñado para quitar los sensores de temperatura de escape.

Medidas

13mm, 14mm, 17mm - 3/8" - 6 caras

PVP. 69,95€
Ref.9910 ALICATES PARA ABRAZADERAS DE TURBO

- Herramienta esencial para estos tipos de clips.
- Función de bloqueo.

Aplicaciones Incluyen:

Grupo VAG 2.0TDi.

PVP. 39,95€
Ref.10045 JUEGO DE LLAVES Y VASO PARA ACTUADOR DE TURBO VAG

Kit 2 Piezas
1/4"

Para ajustar, retirar y reemplazar la cápsula de presión con transmisor de posición para el accionador de presión del turbo.

Aplicaciones Incluyen:

Golf VI, Golf Plus, EOS, Jetta, Passat, Passat CC, Scirocco, Tiguan, Transporter.

01 Vaso de 1/4" [10 mm - 6 caras x 50 mm] - OEM T10422

02 Llave media luna 12 puntos [10 x 12 mm x 143 mm de largo] OEM T10423

PVP. 24,95€
Ref.11386 COMPROBADOR DE FUGA DE TURBO

Conjunto diseñado para comprobar fugas de presión en el turbo. Contiene adaptadores de 35mm a 90mm adecuados para la mayoría de los vehículos comerciales ligeros y turismos.

PVP. 79,95€
Ref.10282 COMPROBADOR DE PRESIÓN DE TURBO

Permite comprobar la presión y el vacío del turbo en cualquier motor.

Suministrado en maletín.
Medidas

- Escala de medición: -1 a 3 Bar.
- Graduaciones: 0.20 Bar.
- Manguera: Largo de 2 metros.

Incluye

2 agujas de prueba

PVP. 48,95€
Ref.9629 COMPROBADOR DE FUGAS DE SISTEMA TURBO VEHÍCULOS INDUSTRIALES

Conjunto para detectar fugas de aire y grietas en intercooler, tubos y tuberías que conectan el turbo al colector de admisión. Suministrado con 3 adaptadores de entrada y 3 adaptadores de tapón para realizar las pruebas.

Medidas:

105/110mm, 115/120mm, 125/130mm

El uso de este método puede detectar incluso las más pequeñas grietas que se abren bajo la alta presión.
PVP. 189,95€
Ref.9747 BLOQUEADOR DE VALVULA DE DESCARGA DEL TURBO VAG 1.8 / 2.0 TFSI

- Para el bloqueo de la válvula de descarga del turbo (wastegate)
- Ideal para realizar trabajos de ajuste sobre el actuador eléctrico de presión de sobrealimentación del turbo compresor.
- Para motores 4 cilindros 1.8L y 2.0L 4V TFSI inyección directa [generación III].

OEM

T40290

PVP. 17,95€
Ref.10384 VASO PARA CARCASA ENTRADA TURBO RENAULT 1.6 DCI

Vaso especial para tornillos de la carcasa de entrada del turbo de los motores Renault diésel R9M (1.6DCI) utilizados en modelos de Renault, Nissan y Opel.

1/4"
Aplicaciones:

Renault

Medidas:

 8 puntas
10mm
Largo: 50mm

PVP. 12,95€
Ref.10989 VASO SENSOR OXIGENO 3/8" 22MM
3/8"

Medidas:

3/8" Dr. 22mm - 6 caras

PVP. 12,95€

Ref.10880 RASCADOR DE CULATA HOJAS DE LATON Y ACERO

- Herramienta fundamental para remover juntas y suciedad de los sellos de culatas o tapa de balancines.
- Suministrado con dos cuchillas Latón y Acero.
- Cuchilla de Acero para eliminar juntas y suciedad más resistente no apto para bloques de aluminio.
- Cuchilla de Latón diseñada para eliminar el pegamento de la junta y suciedad que no ha podido ser quitada con la de acero.
- Apta para bloques de aluminio.
- Diseño angular y corto para tener una mayor precisión y no dañar el bloque.
- Importancia del ángulo para evitar formar surcos en el bloque o que se nos resbale.
- Empuñadura ergonómica con almacenamiento para las cuchillas.

Recambio hoja de acero+hoja de latón.
Ref 11070. Toolhub, PVP 17,95€

PVP. 45,95€

Ref.10755 LAPEADOR DE VÁLVULAS

Para utilizar con taladro eléctrico. Esta herramienta se coloca en el portabrocas (8mm), permite lapear válvulas de forma rápida y eficaz.



Medidas Ventosas
16, 20, 30, 35, 45mm



VENTOSAS DE LAPEO DE VÁLVULAS,
Ref 10756. PVP 3,95€

PVP. 24,95€

Ref.10715 COMPROBADOR DE FUGAS DE CULATA

Diseñado para verificar que en el circuito de refrigeración no haya gases de escape esto implicaría que hay una fuga en la culata.

Su utilización es tan simple que basta con colocar el comprobador con líquido, tener a temperatura el motor y observar el aire que se encuentra en el vaso de expansión.

Si este mismo cambia de color implicaría que hay una fuga.

Incluye Líquido control de Co2

PVP. 79,95€

Ref.9472 LAPEADOR NEUMÁTICO DE VÁLVULAS

Herramienta que se precisa su utilización en el proceso de mantenimiento y conservación de las válvulas.

Se suministra dentro de una caja lo que facilita su transporte y almacenamiento.

Sistema de rotación sin percusión

Velocidad variable	0 a 5600 rpm
Ventosas	20, 30, 35 y 45mm
Entrada de aire	1/4"
Presión de aire	6 bares (90 PSI)

PVP. 168,95€

Ref.9194 COMPROBADOR DE FUGAS DE CILINDROS - GASOLINA

Diseñado para detectar una variedad de fallos comunes del motor tales como aros de pistón desgastados, válvulas desgastadas, fisuras en culata y juntas de culata sopladas. Doble manómetro que muestra el porcentaje de fuga y presión del cilindro. Adecuado para su uso en cualquier motor de gasolina con bujías de 10, 12 o 14mm.

PVP. 65,95€

Ref.7232 LÍQUIDO DE REPUESTO PARA REF. 10715 (250ML)

PVP. 39,95€

Ref.1179 JUEGO DE LAPEADORES DE VÁLVULAS

Ventosas	19 - 22mm y 32 - 38mm
Largos	245 y 255mm

PVP. 8,50€

Ref.9731 SOPORTE PARA COMPONENTES DE MOTOR

Para organizar y mantener separados los componentes durante la reparación de la culata.

- Evita la confusión cuando se trabaja en las culatas
- Espacio para 2 árboles de levas
- Ubicaciones separadas para almacenamiento de válvulas, muelles, elevadores de válvulas, tornillos de culata, etc.

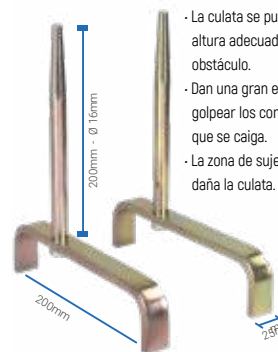
PVP. 69,95€
Ref.6486 PAR DE SOPORTES DE CULATA

- Soportes universales diseñados para favorecer el trabajo de reparación.
- La culata se puede exponer a una altura adecuada y libre de cualquier obstáculo.
- Dan una gran estabilidad y se puede golpear los componentes sin temor a que se caiga.
- La zona de sujeción es perfecta y no daña la culata.

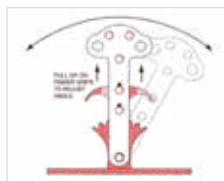
PVP. 49,95€
Ref.9463 COMPRESOR DE MUELLES DE VÁLVULAS

- Uso universal para motores SOHC y DOHC.
- Para quitar los muelles de válvulas sin desmontar la culata.
- Incluye adaptador de aire comprimido para mantener la válvula cerrada.

PVP. 169,00€
Ref.3523 COMPRESOR DE MUELLE DE VÁLVULAS

Doble Cabezal
Motores Multiválvulas y Zetec

- Dos cabezales para válvulas de Ø 25mm y Ø 30mm.
- La apertura se puede regular desde 20mm a 140mm.
- Garganta de 150mm.
- Para motores Diésel o Gasolina.

PVP. 77,95€
Ref.6428 COMPRESOR DE MUELLE DE VÁLVULAS

- Cabezal para válvulas de Ø 25mm.
- La apertura se puede regular desde 90mm a 140mm.
- Garganta de 150mm.
- Para motores Diésel o Gasolina de tamaño mediano.

PVP. 69,95€
Ref.9150 EXTRACTOR DE ESPACIADORES DE VÁLVULAS

- Compresor que facilita el trabajo de extracción de los espaciadores de válvulas.
- Esta herramienta se utiliza para algunos coches europeos con motores DOHC, que usan espaciadores de válvulas.

Aplicaciones

- Opel,
- Volvo,
- Renault y Peugeot 1.5 y 1.7 diésel.

PVP. 69,85€
Ref.9709 COMPRESOR DE MUELLE DE VÁLVULAS

Ideal para quitar el muelle, la cazoleta de fijación, el semiconos y el clip de válvulas mediante la compresión del muelle.



- Adaptador de mordazas reversibles.
- Bloqueo automático de acción de la leva a la tensión del muelle pre-establecido.
- Apto para el uso en una amplia gama de motores OHV, OHC y CVH.

PVP. 27,95€

Ref.10428 COMPRESOR DE MUELLES DE VÁLVULAS BMW

Herramienta para desmontar y volver a montar los muelles de control del eje intermedio utilizados en el sistema VT de los motores gasolina N13 (1.6), N20 (1.6 y 2.0), N26 (2.0) y N55 (3.0) de BMW.

El sistema de distribución variable de válvulas de estos vehículos utiliza un sistema de palanca con muelle que, si no se sujeta adecuadamente al ser retirado, puede salirse fácilmente causando daños o lesiones.

Códigos de Motor

1.6 N13 B16A, N20 B16A
2.0 N20 B20, N20 B20A, N20 B20B, N20 B20B/UO, N20 B2000, N26 B20, N26 B20A
3.0 N55, N55 B30A, N55 B30A/MO, N55 B30A/OO, N55 B30MO, N55 B30MO, N55 B3000

Año

2009 - 2018

OEM

117110 BMW

PVP. **164,95€****Ref.9672 VASO PARA AJUSTE DE VÁLVULAS**

1/2"

Fabricado en acero al Cromo-Molibdenu
Medida 17mm

Aplicaciones

Mercedes Benz M100 / 110 / 114 / 115 / 123 / 130

PVP. **17,95€****Ref.3346 COMPRESOR DE MUELLES DE VÁLVULAS**

Ø Externo	Ø Interno
30mm	27.5mm
25mm	23.5mm
23mm	21.5mm
19mm	16.5mm
16mm	13.5mm

Incluye

- 1 Soporte con alcance de compresión aprox.: 230mm.
- 5 adaptadores para válvulas.
- 3 ejes de compresión: 70, 110 y 120mm
- 1 Varilla de giro de 90mm.

PVP. **34,95€****COMPRESOR DE AROS DE PISTONES**

	Ref.	Largo	Cap.	PVP
01	1172	75mm	53-125mm	9,95€
02	9520	100mm	90-175mm	11,95€
03	9521	150mm	90-175mm	13,95€

Ref.9456 ALICATES DE ANILLOS DE PISTÓN

Para abrir con seguridad los anillos del pistón

PVP. **11,95€****Ref.1086 ALICATES PARA RETENES DE VÁLVULAS**

Herramienta esencial tanto para instalar como para extraer los retenes de las válvulas.

PVP. **10,95€**

Descubre la forma más rápida y sencilla de acceder a nuestros catálogos.

Escanee el código QR y acceda a nuestros catálogos en formato digital, listos para ser guardados y consultados sin necesidad de conexión a internet.

www.toolhub.es

Ref.9005 BRUÑIDOR DE CILINDROS

Incluye piedras de grano medio

Capacidad
51 x 178mm

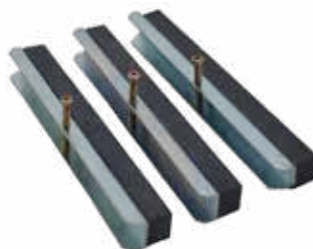
PVP. 42,95€
PIEDRAS DE REPUESTO PARA BRUÑIDOR REF. 9005

REF.	MEDIDAS	PVP
1001	Grano fino 100x10x8mm	14,50€
1002	Grano grueso 100x10x8mm	14,50€
1003	Grano medio 100x10x8mm	14,50€

Ref.9416 BRUÑIDOR DE CILINDROS

 Incluye piedras de grano medio
 Capacidad: 32 x 90mm

REPUESTO

REF.	CAPACIDAD	PVP
9417	Grano medio 220 - Largo 50mm	5,95€

PVP. 17,95€
Ref.9202 JUEGO DE GALGAS MÉTRICAS
Kit 20 Piezas

PVP. 6,95€
Ref.10200 JUEGO DE GALGAS ACODADAS PULGADAS Y MÉTRICAS
Kit 12 Piezas

MEDIDAS		MEDIDAS	
Pulgada	Métrica	Pulgada	Métrica
0.008	0.203	0.016	0.406
0.010	0.254	0.018	0.457
0.012	0.305	0.019	0.483
0.013	0.330	0.020	0.508
0.014	0.356	0.025	0.635
0.015	0.381	0.026	0.660

PVP. 7,95€
Ref.9875 GUÍA PARA TALADRAR PERNOS Y TORNILLOS ROTOS

Permite el taladrado rápido y preciso de tornillos de rosca rotos o desgarrados en las culatas o bridas de escape directamente en el vehículo.

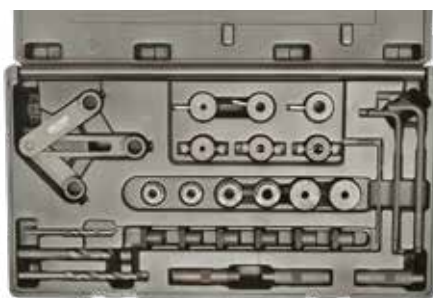
 - Se puede utilizar universalmente con roscas de tornillo M8 y M10
 - No es necesario quitar la culata para trabajar.

Contenido	
Pasador de centrado, cónico	Parada de perforación con tornillos cilíndricos, 4.0 mm.
Guía manga, Ø 8.0 mm.	Parada de perforación con tornillos cilíndricos, 6.5 mm.
Guía manga, Ø 10.0 mm	Parada de perforación con tornillos cilíndricos, 8.5 mm.
Tuerca hexagonal, M8	Llave hexagonal, 2 mm.
Tuerca hexagonal, M10	Llave hexagonal, 4 mm.
Broca con clavija de cilindro, 4.0 mm.	Llave hexagonal, 5 mm.
Broca con perno de cilindro, 6.5 mm.	Taladro espiral especial, Ø 4.0 mm.
Buje con pasador de cilindro, 8.5 mm.	Taladro espiral especial, Ø 6.5 mm.
Funda guía, M8	Taladro espiral especial, Ø 8.5 mm.
Manga guía, M10	

PVP. 149,95€
Ref.10361 VASO PARA VÁLVULA DE CONTROL DE BOQUILLAS DE PULVERIZACIÓN DE ACEITE MERCEDES OM651
1/2" HEX 24

Vaso especial para desmontar la válvula de control de las boquillas de pulverización de aceite en sistema de enfriamiento de los pistones de los motores Mercedes diesel OM651.

OEM
651589000900

PVP. 24,95€
Ref.10048 JUEGO PARA CAMBIO ATF MERCEDES 9G TRONIC

Descripción	OEM
Herramienta de Alineación	725 589 00 90 00
Llave hexagonal 8 mm	725 589 02 90 00
Dispensador	

Aplicaciones:

 E350 Bluetec desde 2013
 CLS desde 2014

Transmisiones:

9G Tronic(725589029000, 725589009000)

PVP. 16,95€
Ref.9874 LLAVE PARA FILTRO DE TRANSMISIÓN DSG VAG

1/2"

 - Diseñado para cambiar el filtro de aceite en las cajas de cambios DSG montadas en el vehículo VAG
 - Ahorro de tiempo ya que esto puede hacerse sin quitar la batería.

Medida:	24mm
---------	------

PVP. 28,95€

Ref.10899 MAQUINA PARA CAMBIAR LIQUIDO ATF

Diseñada para realizar el cambio, lavado y extracción de aceite para las transmisiones automáticas, en una amplia gama de marcas.

Información Técnica:

- Fuente de alimentación 12v.
- Potencia de la bomba 70w.
- Escala del manómetro de aceite 0-10 BAR O 0-150PSI.
- Capacidad del depósito de aceite usado 30L.
- Capacidad del depósito de aceite nuevo 30L.
- Longitud de las mangueras 2,56m.
- Máxima presión soportada por las mangueras 20BAR O 300PSI.

Adaptadores Incluidos					
1		16	Volkswagen	34	Latiguillos adaptables (4)
2	Volkswagen	17	Audi	35	
3		18		36	
4	Volkswagen, Toyota	19	Land Rover	37	Latiguillos adaptables (2)
5		20	BMW	38	
6	Volkswagen	21			39
7		22			
8	Buick	23	Volkswagen		
9		24	Volkswagen		
10	Buick, BMW	25	Volkswagen, Peugeot		
11		26	Volkswagen, Yiguan		
12	Audi	27	Volkswagen		
13		28	Ford		
14		29	Buick		
15	Land Rover	33	Manguera de plástico		

PVP. 939,95€
Ref.11740 BOMBA NEUMÁTICA PARA SUMINISTRAR Y EXTRAER ACEITE ATF 10L CON 15 ADAPTADORES.

Adaptadores Incluidos		
Ref.	Imagen	Aplicaciones
ATF101		Ford
ATF102		Universal de Bmw, Nissan, Honda etc.
ATF103		Audi, VW, Skoda
ATF104		Porche, VW, Audi
ATF105		Audi, VW, DSG
ATF106		Audi, VW, CVT
ATF107		Skoda, Audi, VW
ATF108		Skoda, VW
ATF109		Altis 2010, Benz 722.9

Adaptadores Incluidos		
Ref.	Imagen	Aplicaciones
ATF110		Skoda, Audi, VW
ATF111		Honda, Kia, Hyundai, etc
ATF112		Nissan, Infinity
ATF113		Toyota, Lexus
ATF114		Volvo
ATF115		Manguera Flexible Universal

PVP. 158,95€
Ref.9631 BOMBA MANUAL PARA SUMINISTRAR ACEITE ATF - 9.5L

- Diseñados para rellenar los fluidos de transmisión de difícil acceso.
- El tubo principal es de 7,5mm. de diámetro y 1,5 metros de largo.
- Cuenta con una válvula en el extremo y un conector rápido que acepta uno de los ocho adaptadores suministrados.

Adaptadores Incluidos			
	Ford 1/8 NPT		VW / Audi / Mini Cooper M10 x 1.0
	BMW, Honda, Nissan, ETC		Mercedes M12x 1.5
	VW / Audi		VW / Audi DSG M24 x 1.5
	VW / Audi / Porsche		VW / Audi CVT M22 x 1.5

PVP. 249,95€
Ref.9632 BOMBA MANUAL PARA SUMINISTRAR ACEITE ATF - 4L

PVP. 164,95€

Ref.9683 JUEGO DE ADAPTADORES PARA ATF

Kit 8 Piezas
Adaptadores Incluidos

	Ford 1/8 NPT
	BMW, Honda, Nissan, ETC
	VW / Audi
	VW / Audi / Porsche
	VW / Audi / Mini Cooper M10 x 1.0
	Mercedes M12x 1.5
	VW / Audi DSG M24 x 1.5
	VW / Audi CVT M22 x 1.5

PVP. 109,95€

Compatible con Ref. 9631 - 9632

Ref.9123 JUEGO DE ADAPTADORES PARA LLENADO DE ATF

Kit 3 Piezas
Aplicaciones:

- Mercedes M12 - Caja 722.9
- VAG M22 - Caja CVT
- VAG M24 - Caja DSG

Compatible con Ref. - 9632

	Ref.	Aplicaciones	PVP
1	9683-6	Adaptador ATF Mercedes M12	14,00€
2	9683-7	Adaptador ATF VAG M24 DSG	15,00€
3	9683-8	Adaptador ATF VAG M22 CVT	15,00€

PVP. 44,95€
ADAPTADORES ATF

Todos los adaptadores son compatibles con las Referencias 9631 - 9632



	Referencia	Aplicaciones	PVP
1	9645	Infiniti Caja 7 Velocidades M18 x 1,25	12,95€
2	9646	Skoda / Toyota / Lexus M18 x 1,5	13,45€
3	9647	Mini Cooper	14,75€
4	9648	Nissan Juke M18 x 1,25	9,95€
5	9454	VAG M30 x 2,5	18,45€
6	9165	Lexus y Toyota	21,95€
7	9164	Volvo	16,95€
8	9455	VW Passat y Tiguan	26,95€

Ref.10057 VASO PARA TAPÓN ATF MINI

Medidas:
T55x17mm

PVP. 12,95€
Ref.10385 EXTRACTOR / INSTALADOR DE EMBRAGUES DSG - VAG

Conjunto de herramientas que permite extraer e instalar los embragues DSG de 6 y 7 velocidades utilizados en modelos del Grupo VAG

OEM

T10323 / T10373 / T10374 / T10376.

PVP. 119,95€
Ref.10386 CONJUNTO SERVICIO EMBRAGUES VAG - DSG - OAM/08D

Herramienta esencial para el desmontaje e instalación del embrague DSG utilizado en las cajas de cambio de 6/7 velocidades de VAG.

Incluye: dispositivo de soporte del embrague, extractor, bloque de calibración, pieza de empuje y la palanca de montaje. Es necesario para la reparación de la unidad de acoplamiento

Aplicaciones

- **VW:** Golf a partir de 2004, Golf Plus a partir de 2005 con caja de cambios de 7 velocidades.
- **Audi:** A3 a partir de 2004 con caja de cambios de 7 velocidades.
- **VW:** 2Touareg a partir de 2003 con caja de cambios de 6 velocidades.

PVP. 229,95€
Ref.9745 LLAVE PARA CAJA DE CAMBIOS DSG 7 VELOCIDADES

Para extraer la unidad mecánica en las cajas de cambio DSG de doble embrague VAG de 7 velocidades es necesario mantener separada la unidad de embrague de la caja de cambios durante todo el proceso, esta palanca está diseñada en concreto para realizar este trabajo específico de forma cómoda, sencilla y segura.

VW	Golf 2004>, Golf 2009>, Golf Variant 2007>, Golf Variant 2010>, Jetta 2005>, Jetta 2011>, Passat 2006>, Passat CC 2009>, Eos 2006>
Seat	Altea 2005>, Altea 2009>, Toledo 2005>, Toledo 2013>, Leon 2006>, Leon 2009>, Leon 2013>, Altea XL 2007>, Altea XL 2009>, Altea Freerack 2007, Altea Freerack 2009>, Ibiza 2008>
Audi	A3 2004>

PVP. 24,95€
Ref.10047 BARRA DE RETENCIÓN PARA EMBRAGUES DSG - VAG

Permite la instalación y el arreglo de los embragues dobles sobre la transmisión DSG 6 velocidades de los vehículos del grupo VAG

- Para transmisiones del tipo 02E - 6
- Vehículos de 6 velocidades línea VAG
- OEM: T10303

PVP. 24,95€

Ref.10757 ÚTIL DE SUJECCIÓN DEL EJE LATERAL TRANSMISIÓN PARA AUDI A4, A5 Y Q5



Se utiliza al aflojar el eje lateral, y liberar el conector en el módulo sensor de las transmisiones DSG de 6 y 7 velocidades de VW y Audi.

OEM T40217

PVP. 59,95€

Ref.10879 ADAPTADOR DE ACEITE DE TRANSMISIÓN VAG DSG



Adaptador Especial para llenar aceite de transmisión automática en transmisiones DSG de 7 velocidades / transmisiones de doble embrague.

Aplicaciones

Tiptronic / S-Tronic 0B5, 0C1, 0CK, 0CL, 0DN, 0DP

OEM

VAS 6617/12

PVP. 38,95€

Ref.10910 CUÑA PARA QUITAR EJE TRANSMISIÓN VAG 6 VELOCIDADES 09G



Cuña de aluminio para quitar el eje de transmisión de la caja de cambios de VW con velocidades 09G automática.

Medidas

Largo: 262mm

OEM

T10161

PVP. 49,95€

Ref.10951 EXTRACTOR DE 5ª MARCHA DE TRANSMISIÓN FORD



Herramienta para extraer la 5ª marcha de la caja de cambios FORD B5 Y B5.

Aplicaciones

Focus Mk1, Mk2, Mk3, Ford KA, Mondeo, C-Max, Galaxy, EcoSport, Fusion, Transit, Transit Connect, todos ellos con caja de 5 velocidades.

OEM

308-082

PVP. 59,95€

Ref.10234 BLOQUEADOR DE VOLANTE - VAG 1.4 TFSI / TSI



Esta herramienta se usa para bloquear el volante de motor para permitir aflojar y apretar los tornillos del volante y embrague en los motores 1.4 TFSI / TSI del Grupo VAG.

OEM:

T10044

PVP. 48,95€

Ref.10346 EXTRACTOR / INSTALADOR DE EMBRAGUES DPS6 / 6DCT250 - FORD

Esta herramienta es para la extracción e instalación de los embragues bimasa de las cajas de cambio de 6 velocidades DPS6 y DCT 250 de Ford.



Aplicaciones

Ford: B-Max, Ecosport, Fiesta, Focus, Transit, Transit Connect, Transit Tourneo.

Año

2008 - 2021

OEM

307-675.

** Para reemplazar los retenes de la caja de cambios utilice junto con Ref. TOOLHUB 10356.

PVP. 364,95€

Ref.10936 EXTRACTOR DE TRANSMISIÓN VAG CAJA MANUAL DE 5 Y 6 VELOCIDADES



Diseñada para extraer la 5ª marcha en cajas de 5 velocidades y la 6ª marcha en cajas de 6 velocidades.

Aplicaciones

Audi A3 y TT
Seat Altea, León y Toledo
Skoda Fabia, Octavia, Superb y Yeti
Volkswagen Escarabajo, Caddy, Eos, Golf, Jetta, Passat, Polo, Scirocco y Touran.

OEM

10309A

PVP. 249,95€

Ref.10357 HERRAMIENTA PARA RESETEAR EMBRAGUES DPS6 / 6DCT250 - FORD



Esta herramienta es necesaria para resetear un embrague bimasa de las cajas de cambio de 6 velocidades DPS6 y DCT 250 de Ford.

Aplicaciones

Ford: B-Max, Ecosport, Fiesta, Focus, Transit, Transit Connect, Transit Tourneo.

Año

2008 - 2021

OEM

307-676.

PVP. 283,95€

Ref.9748 ÚTIL PARA INSTALAR / QUITAR EMBRAGUE DCT

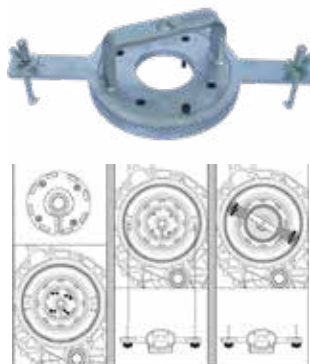

Volvo C30, C70 (06-), S40 (04-), S60 (11-), S80 (07-), S80L, V40 (13-), V40 Cross Country, V50, V60, V70 (08-), XC60.

Ford Focus (04-), C-Max, S-Max, Galaxy, Mondeo (07-), Kuga (13-)

Chrysler Sebring.

Dodge Avenger, Journey.

OEM

9997435 (volvo) / 308-763 (Ford)

PVP. 109,95€

Ref.10916 ALINEADOR DE EMBRAGUE BMW MINI CAJA DE CAMBIO MANUAL 6 VELOCIDADES

Herramienta de alineación de plato de embrague BMW Mini MK1 para caja de 6 velocidades

Aplicaciones

W17 (IND 1.4 D) W11 1.6 Gasolina.
CAJA GS6-85BG

OEM

Z1 2 Z10

PVP. 59,95€
Ref.10915 ALINEADOR DE EMBRAGUE BMW MINI CAJA DE CAMBIO MANUAL 5 VELOCIDADES

Herramienta de alineación de embrague BMW Mini MK1 con caja de cambios de 5 velocidades

Aplicaciones en Motores

W10B14AW10B16A

OEM

Z1 6 100

Año

Desde 2001-2006

PVP. 37,95€
Ref.10244 POSICIONADOR DE EMBRAGUE ELECTRÓNICO FIAT

Herramienta especial para bloquear la palanca de selección dentro de la unidad hidráulica de actuación.

Aplicaciones

Fiat 1.3 Multijet - C510 Dualogic

PVP. 27,95€
Ref.9993 ALINEADOR DE EMBRAGUES SAC

- Permite el desmontaje y montaje correcto de los embragues autoajustables.
- El kit para compresores de tapas de embragues de 6, 8 y 9 pernos permite la compresión y montaje correcto de la tapa del embrague, para evitar daños en el mismo.
- Incluye 6 mandriles de embrague cortos de estilo BMW donde la tapa del embrague se monta con un dispositivo de bloqueo del paso.
- Incluye 2 herramientas de alineación de discos centrales ampliables intercambiables con pasadores de casquillos de espiga de 12, 14, 15, 16, 17, 18 y 19 mm de diámetro.

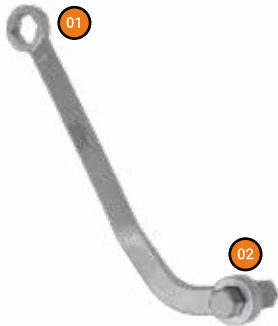
PVP. 209,95€
Ref.10228 LLAVE PARA TAPONES DE ACEITE - TRANSMISIÓN Y DIFERENCIAL

- Diseño de bajo perfil para uso en sitios con acceso reducido.
- 01. 17mm de 6 caras para tapón de aceite de motor.
- 02. Allen 14mm para transmisión y diferencial.

Aplicaciones:

BMW - Mercedes

PVP. 27,95€
Ref.9667 JUEGO DE CENTRADORES DE EMBRAGUE BMW 2.0 Y 3.0
Kit 2 Piezas

Útil para centrar el disco de embrague antes de instalar o reinstalar un embrague autoajustable (SAC). También se puede utilizar para alinear nuevos embragues ya pretensados SAC.

Medidas:

15 x 26,5mm: Modelos BMW equipados con SAC pretensado placa de presión del embrague. Adecuado para BMW E36, E39, E46, E87 equipado con una caja de cambios S5D-250G.

15 x 32,5mm: Vehículos BMW con un motor N54B30, como E90 / E91 / E92 / E93 (335i) en el que el cojinete de guía está montado en el eje primario.

PVP. 28,65€
Ref.10356 KIT PARA EXTRAER E INSTALAR RETENES DE CAJA DE CAMBIOS / EMBRAGUE DPS6 / 6DCT250 - FORD

Conjunto de herramientas que permite extraer e instalar los retenes de diferencial y el eje de entrada de las cajas de cambio de 6 velocidades DPS6 y DCT 250 de Ford.

Aplicaciones

Ford: B-Max, Ecosport, Fiesta, Focus, Transit, Transit Connect, Transit Tourneo.

Año

2008 - 2021

OEM

307-671 / 307-672 / 307-673 / 307-674.

PVP. 165,95€
Ref.10350 LLAVE PARA RESETEAR ACTUADOR DE EMBRAGUE

14 3/8"

Punta especial de 14 estrías para resetear los actuadores antes de instalar el embrague bimasa de Ford.

Aplicaciones

Ford: B-Max, Ecosport, Fiesta, Focus, Transit, Transit Connect, Transit Tourneo, Bimasa DCT de Ford.

Año

2008 - 2021

OEM

307-671 / 307-672 / 307-673 / 307-674 / 307-677

PVP. 8,95€

Ref.9475 ALINEADOR DE EMBRAGUES PARA COCHES Y VEHÍCULOS COMERCIALES LIGEROS

Kit 11 Piezas
Medidas:

 Mandriles: 15-19, 20-26 y 23-36mm.
 Centradores: 12, 14, 15, 16, 17, 18, 19 y 20mm.

PVP. 84,95€
Ref.9106 ALINEADOR DE EMBRAGUES

Kit 2 Piezas
Medidas:

 Diámetros ajustables:
 15-19 y 20-26mm

PVP. 65,95€
Ref.9680 ALINEADOR DE EMBRAGUES

Kit 11 Piezas

Cubre la mayor parte de embragues de vehículos modernos con tracción delantera

Medidas:

 Mandriles de: \varnothing 15 - \varnothing 28mm
 Centradores: \varnothing 12, 14, 15, 16, 17, 18, 19, 20mm

PVP. 43,95€
Ref.1084 ALINEADOR DE EMBRAGUES

Kit 17 Piezas

- 8 adaptadores cónicos de centrado para los discos de embrague en tamaños de 14, 5 a 25, 5mm.
- 8 adaptadores para el centrado de cigüeñal

Medidas:

10, 8-12, 2-13, 5-14, 7-15, 8-17, 1-18, 3 y 19, 9mm.

PVP. 28,95€
Ref.9677 ALINEADOR DE EMBRAGUE DE CAMIONES

Kit 6 Piezas

- Adecuado para una amplia gama de vehículos comerciales.
- Proporciona un ajuste rápido para adaptarse a cualquier diámetro.
- Cuatro puntas intercambiables ayudan con la alineación.
- Para embragues simples o de doble disco.

Medidas:

 Mandril nº1 \varnothing 36-45mm
 Mandril nº2 \varnothing 42-52mm
 Centradores de \varnothing 20, 25, 27, 30

PVP. 179,95€
Ref.9666 ALINEADOR DE EMBRAGUES JAGUAR / LAND ROVER

Aplicaciones:

 Land Rover Defender 2.4 TD4, Discovery TDV6,
 Range Rover TDV6.
 Jaguar X200-S Type

Ref. OEM: 308-419, 303-1096.

PVP. 24,95€
Ref.10068 JUEGO DE MANDRILES PARA EMBRAGUE SAC

Kit 6 Piezas

Útil para centrar el embrague en el volante de inercia mientras se instalan embragues autoajustables en vehículos BMW.

Medidas:
 \varnothing 15mm x 23mm
 \varnothing 15mm x 32,5mm
 \varnothing 15mm x 26,5mm
 \varnothing 15mm x 34mm
 \varnothing 15mm x 28mm
 Centrador: \varnothing 15mm x 32,5mm

PVP. 85,95€
Ref.9702 ALICATE PARA CONECTOR DEL ENFRIADOR DE ACEITE

Diseñado para separar con facilidad las líneas de refrigeración hidráulicas conectadas a la transmisión. Sin este útil es casi imposible hacerlo. Permiten ahorrar tiempo y dinero.

- Mango antideslizante de vinilo. Fabricado en acero al carbono de máxima resistencia.
- Ajustable en 4 posiciones como los alicates pico de loro. Horquillas de 15 y 22mm

Aplicaciones:

BMW: E81, E82, E87, E46, E90, E60, E63, E65, E83, E53, E70, E85 y los MINI: R50, R52 y R53.

PVP. 32,95€

Ref.10233 INSTALADOR PARA RETÉN DELANTERO DE CIGÜEÑAL

Aplicaciones: **Jaguar X type Land Rover Defender**
Motores: 2.0/2.2/2.4/3.2 TDDI / TDCI
OEM: 303 679A, 303-682

PVP. **58,95€**

Ref.9096 CONJUNTO PARA EXTRAER / INSTALAR RETENES DE CIGÜEÑAL Y ÁRBOL DE LEVAS

Este conjunto de piezas permite cubrir una amplia gama de vehículos con retenes de aceite de entre 27mm y 58mm de diámetro.

Incluye

- 7 x adaptadores Azul (aluminio).
- 5 x adaptadores cromados grandes.
- 7 x adaptadores cromados pequeños.
- Tirador para el uso con los sellos de aceite entre 27 - 58mm de diámetro

PVP. **84,95€**

Ref.10065 INSTALADOR DE RETÉN TRASERO DE CIGÜEÑAL PARA JAGUAR / LAND ROVER

Aplicaciones:
 Jaguar / Land Rover / Range Rover

Motor:
Jaguar XF
Land Rover Freelander 2
Range Rover Evoque

OEM
 303-1271

PVP. **122,95€**

Ref.10229 INSTALADOR DE RETÉN CIGÜEÑAL PARA JAGUAR / LAND ROVER

Aplicaciones:
 Jaguar / Land Rover / Range Rover

Motor:
Jaguar X200 / X250 / X350 / X351
Land Rover Discovery 3 y 4
Range Rover Sport

OEM
 303-1130

PVP. **79,95€**

Ref.10004 INSTALADOR RETÉN CIGÜEÑAL PARA MERCEDES OM 651

Aplicaciones:
 OM651

OEM
 651589006100 / 651589016100

PVP. **165,95€**

Ref.10003 INSTALADOR DE RETÉN DE CIGÜEÑAL - MERCEDES

Se utiliza para instalar el sello de aceite del cigüeñal delantero y trasero.

Aplicaciones:
 M102 / M111 / M112 / M113 / M137 / M156 /
 M159 / M272 / M275 / M285 /
 OM601 / OM602 / OM603 / OM604 /
 OM605 / OM606 / OM628 / OM629.

OEM
 1195899011400 / 11589084300

PVP. **159,95€**

Ref.10355 INSTALADOR DE RETÉN DELANTERO DE CIGÜEÑAL

Aplicaciones: Citroën, Peugeot, Ford
Motores: 1.4/1.6 Diésel (DV4/DV6)
OEM: 303-733

PVP. **24,95€**

Ref.10387 INSTALADOR DE RETÉN DE CIGÜEÑAL VW CRAFTER 2.5 TDI

Herramienta especial para poder instalar el retén de cigüeñal y asegurar que el sensor está correctamente alineado.
OEM: T50100

PVP. **139,95€**

Ref.9872 INSTALADOR DE RETÉN TRASERO DE CIGÜEÑAL - VAG



Referencia OEM T10134 y T10017

PVP. **142,95€**

Ref.10219 COMPROBADOR DE BOMBA DE AGUA

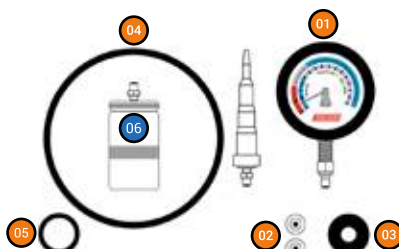

Diseñado para comprobar el funcionamiento, con el motor en marcha, de las bombas de agua del sistema de refrigeración con acción mecánica. El analizador indica de forma eficaz el flujo de refrigerante. Para ello, mide los pequeños aumentos de presión que produce la circulación del refrigerante alrededor del bloque. Facilita la identificación de problemas en las bombas debido a daños en rodetes, gripado de los ejes de los rodetes y un deslizamiento excesivo del mecanismo o la correa de la bomba de agua. El kit puede ayudarle a identificar estos problemas antes de desmontar el motor, lo que facilita un diagnóstico más rápido y efectivo.



Incluye

- 01. Manómetro (baja presión, 0-15 psi)
- 02. Tapones obturadores x 2
- 03. Juntas de goma para tubos x 2
- 04. Mangueras de plástico de 6mm [2m]
- 05. Conector de manguera macho
- 06. Cuerpo del conector de tubo (dos piezas)

PVP. 134,95€

Ref.8000 KIT PARA COMPROBAR CIRCUITO DE REFRIGERACIÓN



Kit 25 Piezas

Permite comprobar las fugas en el sistema de refrigeración, bomba de agua, juntas, radiadores y radiadores de calefacción, juntas de culata, mangueras y carcasas.

Compatible:

Alfa, Audi, BMW, Chrysler, Citroën, Daewoo, Fiat, Ford, Honda, Hyundai, Kia, Lancia, Mazda, Mercedes, Mitsubishi, Nissan, Peugeot, Renault, Rover, Saab, Seat, Skoda, Suzuki, Toyota, Vauxhall / Opel, Volvo, VW

PVP. 298,95€

Ref.7231 KIT PARA COMPROBAR CIRCUITO DE REFRIGERACIÓN



Kit 20 Piezas

Permite comprobar los circuitos de refrigeración en la mayoría de los vehículos ya que consta de 19 adaptadores y una bomba de presión.

PVP. 249,95€

Ref.9633 COMPROBADOR UNIVERSAL DE CIRCUITO DE REFRIGERACIÓN



El cuerpo de goma de los adaptadores permite la utilización en la mayoría de los sistemas de refrigeración de la industria automotriz.

- El usuario puede realizar diagnósticos de pruebas de presión y sistema de refrigeración de forma simultánea.
- 0-35 psi.
- Incluye maletín para su transporte.

Medidas

- 01. 17 - 24mm
- 02. 28 - 31.5mm
- 03. 37 - 39.5mm
- 04. 47 - 48.5mm

PVP. 219,95€

Ref.9634 COMPROBADOR DE CIRCUITO DE REFRIGERACIÓN DE VEHÍCULOS INDUSTRIALES



Kit para comprobar la presión en el sistema de refrigeración con conjunto de adaptadores para vehículos industriales. Contiene una bomba de presión y 7 adaptadores con conectores rápidos para un uso fácil. Apto para diagnosticar fugas en el circuito de refrigeración (bomba de agua, mangueras, juntas, radiador etc.).

PVP. 229,95€

Ref.10700 KIT COMPROBADOR CIRCUITO DE REFRIGERACIÓN Y LLENADO DE LÍQUIDO REFRIGERACIÓN.



Kit completo para comprobar la estanqueidad de los circuitos de refrigeración. Permite comprobar fugas en el circuito de refrigeración, bomba de agua, radiador, junta de culata, radiador de calefacción, mangueras etc.

También contiene herramienta que permite purgar el circuito de aire y rellenar el circuito con refrigerante nuevo sin burbujas de aire

PVP. 249,95€

Ref.9639 KIT PARA LLENADO DE LÍQUIDO REFRIGERANTE POR VACÍO

Kit 6 Piezas

Permite purgar rápidamente el aire atrapado en el sistema de enfriamiento y así evitar sobrecalentamiento, reduciendo el tiempo y sin introducir burbujas.
Sirve también para hacer pruebas de presión

- Permite la prueba de fugas en el sistema de refrigeración.
- Cuerpo de caucho Universal, más cuatro adaptadores adicionales que cubren la mayoría de los radiadores de vehículos.

- Peso: 1,6 kg.
- Incluye 6 piezas.
- Dimensiones: 135x103x230mm.

PVP. 109,95€
Ref.9938 PURGADOR DE CIRCUITO CALEFACCIÓN AIRE+AGUA

- Apto para cualquier tipo de vehículo.
- 5 medidas permiten un ajuste preciso.
- Rápido y eficaz.

Combina agua con aire comprimido para aumentar la eficiencia en el proceso de limpieza del sistema de enfriamiento del vehículo

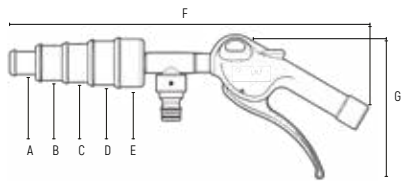

Medidas			
A	19mm	E	40mm
B	29mm	F	315mm
C	32mm	G	120mm
D	36,5mm		

PVP. 54,95€
Ref.4449 JUEGO DE LLAVES PARA VENTILADOR

Conjunto de llaves para realizar todo tipo de operaciones que son necesarias sobre el ventilador

Incluye:

- 4 x Llaves de embrague de ventilador 32mm, 36mm, 40mm, 65mm
- 1 x Llave soporte de ventilador de embrague 38mm y 44,5mm
- 1 x Herramienta de sujeción del ventilador del embrague
- 1 x Llave Ajuste de correa universal del ventilador
- **Llaves Allen:** 1x10mm, 1x8mm, 1x2,5mm
- Para desmontar el tornillo central del ventilador.
- Permite al técnico bloquear las bombas de agua, mientras suelta el radiador
- Permite aflojar los embragues de los ventiladores.

PVP. 149,95€
Ref.9195 BANDEJA RECOGEDORA ANTICONGELANTE

Capacidad: 15 Litros

PVP. 18,95€
Ref.9402 DENSÍMETRO DE ANTICONGELANTE

Herramienta de taller necesaria para determinar el valor de concentración o densidad del líquido anticongelante.

PVP. 5,45€
Ref.2116 LLAVE PARA VENTILADOR

Llave Perfil delgado para quitar el termo ventilador viscoso montado en los vehículos BMW, Ford Vauxhall / Opel, etc.

 Medidas:
32 - 36mm

PVP. 19,95€
Ref.10925 LLAVE PARA TAPÓN DE RADIADOR RANURA EN PLANO

Diseñada para quitar los tapones con ranura plana de los radiadores

Aplicaciones

BMW, Chrysler, Ford, Land Rover, Mercedes, Vauxhall/Opel.

Medidas

Largo: 14mm / Grosor: 2,5mm

PVP. 9,95€
Ref.10918 LLAVE PARA TAPÓN DE RADIADOR RANURA EN CRUZ

3/8"

Adaptador en forma de cruz abierta a los lados. Apto para la mayoría de tapones en turismos. Ideal para no dañar el tapón de plástico.
Se puede utilizar con vaso de 17mm o carraca de 3/8".

PVP. 11,95€
Ref.11374 EMBUDO UNIVERSAL DE LLENADO REFRIGERANTE

Kit 6 Piezas

Diseñado para permitir un llenado rápido y sencillo del refrigerante sin derrames ni burbujas de aire.

Contiene una amplia variedad de adaptadores para muchos vehículos.

PVP. 39,95€

Ref.10252 JUEGO DE ALICATES DE ABRAZADERAS CON CABLE INTERCAMBIABLE - PROFESIONAL



Kit 4 Piezas



3 Mordazas con cable flexible intercambiable.

Incluido:

- 1 x 670mm para abrazaderas normales (3-52mm)
- 1 x 670mm con doble cara para abrazaderas tipo muelle y común (0-75mm)
- 1 x 635mm para abrazaderas Clic-R (0-24mm)

PVP. 124,95€

Ref.10251 ALICATES PARA ABRAZADERAS CON CABLE INTERCAMBIABLE PROFESIONAL



Alicates profesionales para comprimir abrazaderas de expansión utilizadas en líneas flexibles de combustible, aceite y agua. Le permite trabajar en lugares inaccesibles gracias a una cable largo (630 mm)
Uso en talleres de coches, maquinaria, motos, camiones ... y todo tipo de motores.

PVP. 72,95€

Ref.10294 CABLE DE REPUESTO PARA REF. 10251 Y 10252

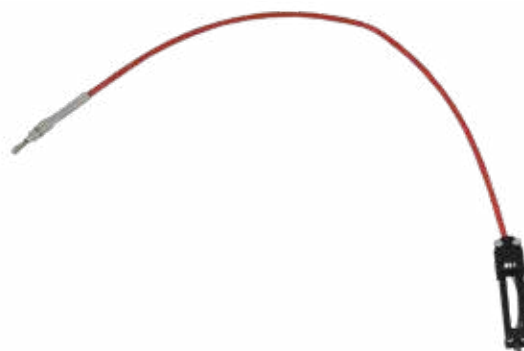

PVP. 16,95€

Ref.9578 ALICATE PROFESIONAL PARA ABRAZADERAS CON CABLE FLEXIBLE - PROFESIONAL



Alicate para abrazaderas de acción rápido. Mordaza de triple acción para abrir más tipos de abrazadera incluyendo las de tipo VAG

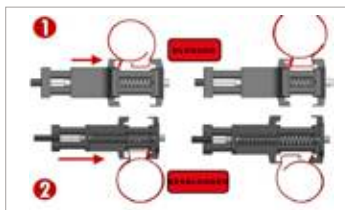

PVP. 79,95€

MORDAZA PARA ABRAZADERAS



	Ref.	Largo	Cap.	PVP
01	9595	85mm	60mm	24,50€
02	9596	67mm	36mm	22,95€

Ref.5122 ALICATE DE ABRAZADERAS CON CABLE FLEXIBLE



Alicate diseñado unicamente para trabajar con abrazaderas de refrigeración tal y como mostramos en la imagen, no es apta para utilizarse con abrazaderas de turbo, admisión, escape

Medida
18 - 54mm



PVP. 19,95€

Ref.9704 JUEGO DE ALICATES PARA ABRAZADERAS
Kit 3 Piezas

- Mango largo de Alcance Extendido
- Puntos de sujeción con rotación de 360° ranurados para sujetar firmemente las abrazaderas.
- Se adapta a la mayoría de las abrazaderas.

Puntas ranuradas para la mayoría de abrazaderas

Incluye

- 1 x punta recta
- 1 x punta acodada 45°
- 1 x punta acodada 90°

Largo: 330mm

PVP. 67,95€
Ref.9525 JUEGO DE ALICATES PARA ABRAZADERAS
Kit 9 Piezas

Incluye

- Alicates para abrazaderas especiales de tubos flexibles con cable bowden (aprox. 630mm de largo)
- Alicates para abrazaderas del tipo clic y clic-r (aprox. 180 mm de largo).
- Alicates para abrazaderas de tubos flexibles con toma +.
- Alicates para abrazaderas con toma "U".
- Alicates para desmontar tubos flexibles (con un diámetro de 4-13 mm).
- Alicates para abrazaderas tipo muelle de banda.
- Destornillador con mango cambiante (para ranura y ranura en cruz)
- Desmontador de tubos flexibles (gancho especial)

PVP. 78,95€
Ref.5014 ALICATES PARA ABRAZADERAS

Permite extraer e instalar abrazaderas elásticas de forma sencilla.

PVP. 11,95€
Ref.9133 ALICATE PARA ABRAZADERAS CLIC Y CLIC R (TIPO ARO)

 Se utiliza para abrir y cerrar los lazos Clic y tipo Clic-R de manguera reutilizable.
 Longitud: 170mm

PVP. 10,95€
Ref.9880 JUEGO DE DESTORNILLADOR FLEXIBLE 1/4"
Kit 5 Piezas
1/4"

 Destornillador flexible con vasos hexagonales intercambiables.
 · Ideal para ajustar bridas y abrazaderas en lugares de difícil acceso.
 · Mango ergonómico, resistente a los golpes

Medida de Vasos

5, 6, 7 y 8mm

PVP. 12,95€
Ref.9127 EXTRANGULADOR DE MANGUITOS CON CABEZA GIRATORIA

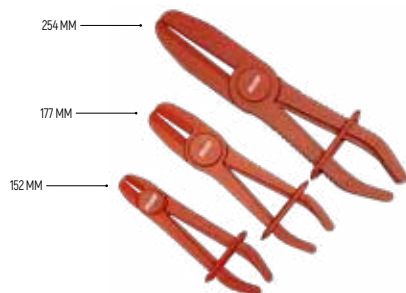
PVP. 27,95€
Ref.6336 JUEGO DE ALICATES PARA ESTRANGULAR MANGUITOS
Kit 3 Piezas

3 tamaños diferentes para adaptarse a la mayoría de los manguitos de vehículos (gasolina, frenos, líquido refrigerante, etc)

Mordaza con cantos redondeados, evita dañar los manguitos

PVP. 11,95€
Ref.10362 JUEGO DE ALICATES ANGULARES PARA ESTRANGULAR MANGUITOS
Kit 3 Piezas

Mordaza con cantos redondeados, evita dañar los manguitos

PVP. 11,95€

Ref.10025 KIT DE RECARGA Y COMPROBADOR DE PRESIÓN DE AIRE ACONDICIONADO

- Para recargar y comprobar sistemas de aire acondicionado de vehículos
- Acoples para gas R-134a y R12 (codificados por colores). También se venden por separado **Ref. Toolhub 10027**
- Válvulas de cierre individuales para los manómetros.
- Tubos de carga de tres colores con una longitud de 1,5 m c/u.
- Indicador azul (bajo): 0-350 psi
- Indicador rojo (alto): 0-500 psi

PVP. 98,95€

Ref.10921 LLAVE PARA SUJETAR EMBRAGUE DEL COMPRESOR A/C PARA FORD 412-154

Diseñada para sostener el compresor de embrague del A/A, el centro de la llave es abierto para quitar el perno central del compresor. Se utiliza con cuadradillo de 3/8"

Aplicaciones

Ford Transit Custom PHEV desde 2012

OEM

412-154

PVP. 18,95€

Ref.9928 JUEGO DE LLAVES PARA DESCONEXIÓN DE TUBOS DE A/A VAG**Compatible**

Audi - A3 2004> ; A4 2001> ; A5 2008> ; Q5 2008> ; TT 2007>

Seat - Ibiza / Cordoba 93 ; Ibiza / Cordoba 99 ; Ibiza 02 / Cordoba 03 ; Ibiza 2008 ; Leon 2006 ; Leon 2009 ; Toledo / Leon 99 Toledo 2005 ; Alhambra 2011 ; Altea 2005 ; Altea 2009 ; AlteaXL 2007 ; AlteaXL 2009 ; AlteaFreeTrack 2007 ; AlteaFreeTrack 2009 ; Exeo 2009 ; Arosa ; Inca

PVP. 48,95€

Ref.6494 KIT DESCONEXIÓN TUBOS DE A/A Y COMBUSTIBLE

Kit 9 Piezas

Medidas

1/2" / 13 mm - 5/8" / 16 mm - 3/4" / 19 mm - 7/8" / 23 mm - 5/16" / 8 mm, 3/8" / 9,5 mm - 1/2" / 13 mm - 5/8" / 16 mm - 3/4" / 19 mm

PVP. 9,95€

Ref.10922 LLAVE PARA SUJETAR EMBRAGUE DEL COMPRESOR A/C PARA FORD 412-103

Diseñada para sostener el compresor de embrague mientras se quita el perno central.

3/8"

**Aplicaciones**

Ford Fiesta, C-max, B-max

OEM

412-103

PVP. 18,95€

Ref.10208 LÁMPARA RECARGABLE UV LED

Medidas: 198 x 45 x 2mm

- 6 Leds SMD UV en parte frontal: 1.9Lm luz ultra violeta
- 1 Led SMD parte superior: 0.5Lm luz ultra violeta.
- Carcasa resistente, ergonómica y recubierta de goma.
- Diseño abatible 180 grados, base imantada, 2 imanes traseros y un gancho giratorio.
- Tiempo de uso: Frontal 5'00", Superior 10'00".
- Tiempo de carga: 3'30".
- Protección IP54.
- Suministrado con cable USB.



PVP. 34,95€

Ref.10027 ENCHUFES RÁPIDOS PARA ALTA Y BAJA PRESIÓN A/A

- Codificados por color.
- Rápido y fácil de conectar / desconectar
- Alta velocidad de flujo.
- Flare macho de 1/4"
- Acoples R-134a y R12

PVP. 21,95€

Ref.10923 LLAVE PARA SUJETAR EMBRAGUE DEL COMPRESOR A/C PARA FORD 412-134

Diseñada para sostener el compresor de embrague mientras se quita el perno central

3/8"

**Aplicaciones**

Ford C-max, B-max, Ecosport, Edge, Fiesta, Focus, Galaxy, Kuga, S.Max, Transit Courier

OEM

412-134

PVP. 17,95€

Ref.11051 CONECTORES DE AIRE ACONDICIONADO - GAS 1234YF

Kit 2 Piezas

Conectores diseñados para trabajar específicamente con el tipo de gas 1234YF. Este gas es mucho más volátil que el antiguo y estos adaptadores nos brindan una conexión segura y eficaz en el sistema de aire acondicionado del vehículo.

Sistema de conexión de acople rápido con rosca integrada para asegurar que en ningún momento el conector se libere solo.



PVP. 39,95€

Ref.11396 JUEGO DE VÁLVULAS PARA AIRE ACONDICIONADO

- 10 válvulas CH-9520C
- 10 válvulas CH-9800 para R134
- 5 válvulas CH-L08 para el lado inferior
- 5 válvulas CH-V066 para Peugeot / Volvo
- 5 válvulas laterales 10 mm CH-H10
- 5 válvulas CH-GMH, General Motors Opel
- 1 Destornillador para Obuses

PVP. 24,95€

Ref.10920 LLAVE PARA SUJETAR EMBRAGUE DEL COMPRESOR A/C PARA FORD 412-157

Diseñada para sostener el compresor de embrague del A/A, el centro de la llave es abierto para quitar el perno central del compresor. Se utiliza con cuadradillo de 3/8"

3/8"

Aplicaciones

Ford Transit Custom PHEV

OEM

412-157

PVP. 14,95€

Ref.10904 COMPROBADOR DE PRESIÓN DE ADBLUE

Incluye

- Manómetro con tuberías y conectores para conectar al sistema SCR.
- 1 tubo de conexión adicional con conectores rectos
- 1 tubo de conexión adicional con conectores a 90° para facilitar la conexión en áreas de difícil acceso.

PVP. 119,95€

Ref.10924 LLAVE PARA TAPÓN ADBLUE - PSA

3/8"



Herramienta para quitar el tapón del tanque de AdBlue® aunque esté atascado por la cristalización de la urea.

Aplicaciones

Peugeot: 208, 301, 308, 308SW, 508, 508SW, 2008, Expert, Partner, Rifter.

Citroën: C3, C3 Picasso, C4 Cactus, C4 Picasso, C4 Grand Picasso, C5, DS3, DS3 Cabriolet y Jumpy.

PVP. 12,95€

Ref.10906 EMBUDO PARA ADBLUE - CUELLO RECTO

Diseñado para enroscarse directamente en la boca de llenado del depósito de AdBlue® cuando el vehículo está equipado con una boca de llenado recta, con válvula antiderrame.

Capacidad

1,1 Litros

PVP. 29,95€

Ref.10907 EMBUDO PARA ADBLUE - CUELLO ANGULAR

Diseñado para colocarse directamente en la boca de llenado del depósito de AdBlue® cuando el vehículo está equipado con una boca de llenado en ángulo, con válvula antiderrame.

Capacidad

1,1 Litros

PVP. 32,95€

Ref.10902 JERINGA PARA ADBLUE 1.5L.

- Jeringa para extracción de líquidos y fluidos fabricada con materiales resistentes.
- Con válvula de cierre que evita derrames del líquido.
- **Capacidad** de 1,5 L
- Tubo 41 cm llega al fondo del depósito para poder extraer todo el fluido.
- Permite extraer e inyectar líquido refrigerante, agua, líquido de frenos, aceite, combustibles, etc.
- Los materiales de fabricación soportarán variedad de tipos de corrosión.

PVP. 61,95€

Ref.9675 LLAVE PARA FILTRO DE ADBLUE

3/8"

6



Vaso especial para apretar y aflojar el filtro de Adblue.
Medida: 46mm x 6 caras.

PVP. 13,95€



Visite www.toolhub.es o escanee el código QR y descubra la forma más rápida y sencilla de acceder a todos nuestros **catálogos**.
listos para ser guardados y consultados sin necesidad de conexión a internet.

Ref.9115 LECTOR OBDII / EOBD + CAN DIÉSEL Y GASOLINA



- Funciona con vehículos 1996 y posteriores (OBD II y CAN).
- Recupera códigos genéricos (P0, P2, P3 y U0), códigos específicos del fabricante (P1, P3 y U1) y códigos pendientes.
- Determina con facilidad la causa de un indicador de comprobación de motor (MIL).
- Apaga la luz de un indicador de comprobación de motor (MIL), borra códigos y restablece monitores.
- Muestra el estado de control y de preparación I/M (emisiones)
- Lee flujos de datos PCM en tiempo real
- Recupera información sobre el vehículo (VIN, CIN y CVN)
- Menú y definiciones DTC en varios idiomas.
- Cumple con todas las normas CE, FCC y RoHS.

PVP. 64,95€

Ref.6324 ESTETOSCOPIO



Estetoscopio mecánico de calidad para localizar y amplificar ruidos mecánicos y de fluidos internos.

PVP. 6,95€

Ref.4422 COMPROBADOR DE PRESIÓN / VACÍO

Herramienta de diagnosis que ayuda a identificar una variedad de problemas en los sistemas de los vehículos.



Ideal para buscar fugas en:
Combustible, Encendido, Transmisión,
Emisiones, A/A

Incluye

- Accesorios para sangrar frenos y embragues.
- Bomba con función de presión / vacío.

Medición

- Presión 0 a 4 Bares.
- Vacío 0 a -1 Bares

PVP. 169,95€

Ref.9204 COMPROBADOR DE PRESIÓN / VACÍO



Adecuado para el control de los sistemas de presión y de vacío como la presión de sobrealimentación, electroválvulas de vacío, rejillas de ventilación del tanque, sensores MAP, etc.

- También apropiado para el sangrado de frenos.
- Indicador de presión / vacío 63,5 mm.
- Rango de indicador de presión: 0 a 3 bar.
- Rango de indicador de vacío: 0 a -1 bar.

PVP. 68,95€

Ref.9524 COMPROBADOR DE VACÍO



Kit comprobador de presión y vacío.

Se utiliza para:

- Detectar anomalías en la bomba de combustible y otros sistemas de vacío.
- Comprobar presión en los sensores de oxígeno de escape o sensores lambda.

Incluye

- Reloj de 3.5 de diámetro con doble escala: 0-10 psi / 0-70 Hg
- Múltiples adaptadores 14mm/18mm

PVP. 25,95€

Ref.6722 COMPRESÍMETRO DE ACEITE



Permite comprobar la presión del aceite.

Incluye

- Manómetro con doble escala de 0 - 10 bar / 0-140psi con carcasa protectora.
- Manguera flexible de 100 cm.
- 10 adaptadores.
- 1 adaptador 90°

PVP. 47,95€

Ref.4294 ESTETOSCOPIO ELECTRONICO



Permite escuchar y comparar hasta 6 zonas diferentes al mismo tiempo. Al llevar cables de 6 metros podemos comparar la salida de escape, el silenciador y la admisión desde el capó.

Ofrece la máxima sensibilidad al ruido con amplificador regulable de alta potencia.

Incluye sonda de comprobación y 6 probadores con pinza y cable de 5 metros.

El selector de pinza permite conmutar entre las 6 entradas, y permite comparar y detectar con facilidad problemas de mecánica en motor, transmisión, admisión, escape, inyectores, radiadores, válvulas y tanques de combustible.

Auriculares grandes, ofrecen la máxima comodidad con cable de 2 metros

PVP. 159,95€

Ref.1155 TERMÓMETRO DIGITAL POR INFRARROJOS



Incluye

- Rango de Medición: -50 a 550°C [-58 1022 °F]
- Exactitud: +1.5°C / +1.5%
- Resolución: 0.1 °C o 0.1 °F
- Relación distancia objeto: 12:1
- Emisión: 1.10 - 1.00 Ajustable [0.95 preestablecida]
- Unidad seleccionable: °C / °F
- Apagado automático
- Laser ON/OFF seleccionable
- Luz de fondo ON/OFF
- Batería: 3V [1.5V AAA Pilas 2]

PVP. 34,95€



04

FRENOS

Catálogo 2025
www.toolhub.es

Ref.9649 SANGRADOR DE FRENOS POR PRESIÓN 12V - 2L



- Portátil y autónomo.
- Compatible con los sistemas ABS.
- Alimentación 12v con prevención contra las inversiones de polaridades.
- Cuerpo de acero inoxidable.
- Bomba peristáltica con parada automática, no hay contacto directo entre el líquido, el aire y las partes móviles de la bomba.
- Regulador de 0 hasta 3,2Bar.
- Depósito de 2 litros con nivel visible e indicación de nivel mínimo.
- Parada automática de la bomba al nivel mínimo.
- Apertura ancha del depósito para facilitar su limpieza.
- Cable de alimentación 12v.
- Flexible de alimentación líquido de frenos con empalme rápido, bidón de recuperación del líquido con cadenilla de enganche y tapón de rosca.
- Suministrado con adaptador universal europeo.



PVP. 899,95€

Ref.10984 SANGRADOR DE FRENOS POR PRESIÓN 12V



Incluye:

- Conexión 12v
- Adaptador Europeo.
- Depósito para líquido de frenos antiguo con boquilla sangradora
- Rango de Presión 0-6 bar 0-87 Psi
- Largo manguera de llenado: 3.5m.

PVP. 529,00€

Ref.9650 SANGRADOR DE FRENOS NEUMÁTICO POR PRESIÓN



Tanque de baja presión [20-40 PSI] puede ser precargado con aire comprimido, haciendo que la unidad sea totalmente portátil .

- Apto para su uso en sistemas ABS.
- Permite realizar el trabajo a una sola persona de forma segura y cómoda.

Incluye

- Adaptador Europeo.
- Adaptador Universal.

PVP. 399,95€

Ref.10896 SANGRADOR NEUMÁTICO DE FRENOS



Tanque de baja presión (20-40 PSI), ideal para ser precargado y trabajar a distancia del suministro de aire. Apto para sistemas ABS, ideal para que una sola persona pueda sangrar los frenos.

Incluye maletín adaptadores
Referencia 10909

PVP. 199,95€

Ref.1096 SANGRADOR DE FRENOS NEUMÁTICO POR VACÍO



El kit permite realizar el sangrado o purgado del líquido de frenos por una sola persona, válido para coches, furgonetas, camiones y motos.

Boquilla Para Sangrar de recambio .
Ref 9732 - PVP 7,95€.

PVP. 35,95€

Ref.1082 SANGRADOR DE FRENOS POR PRESIÓN



La capacidad del tanque es de 25 litros, permitiendo el reemplazo total del líquido de frenos de una vez.

Medida

170 x 190 x 420mm.
Peso: 1140 G.

Incluye

Adaptador europeo.

PVP. 59,95€

Ref.10909 CONJUNTO DE TAPONES PARA SANGRADOR DE FRENOS

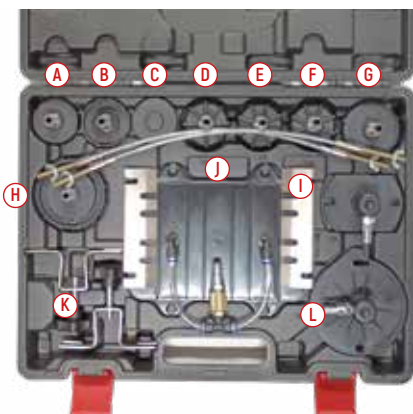

Kit 17 Piezas

Conjunto de adaptadores de sangrado de freno, apto para el 90% de los vasos de expansión de líquido de frenos.

Compatible con 10896, 9650, 9649, 9628

MEDIDAS

A	39,5mm	G	45,5mm
B	33mm	H	56,5mm
C	39,5mm	I	55,5mm
D	41,5mm	J	121x180mm
E	43mm	K	101mm
F	44,5mm	L	47-94mm

PVP. 78,95€

Ref.10712 SANGRADOR DE FRENOS Y EMBRAGUES



Utiliza el aire suministrado por el neumático del coche. Válvula para controlar la presión del aire. Tubo extralargo para vehículos grandes y base magnética para evitar derrames.

Se puede utilizar con sistema ABS.

Adaptadores

1x25mm - 1x27mm - 1x44/45mm, 1x46mm.

PVP. 19,95€

Ref.10990 COMPROBADOR DE PRESIÓN DE FRENOS

Kit 24 Piezas



Diseñado para comprobar el correcto funcionamiento del sistema de frenos. Se puede verificar en diferentes puntos en el sistema, desde el cilindro principal, purgadores de frenos, bomba. Dispone de dos manómetros con un rango de trabajo de 0 a 250 kg/cm² con 22 adaptadores para las conexiones.

PVP. 135,00€

Ref.9733 MANGUERA PARA SANGRAR FRENOS



Adaptadores:

- 2 Adaptadores con ganchos.
- Mangueras de silicona:
- Longitud: 1.060mm [x2].
- Diámetro interior: de 3mm / fuera de 7mm.

PVP. 17,95€

Ref.11019 COMPROBADOR DE LÍQUIDO DE FRENOS / PRESIÓN DE NEUMÁTICOS



Incluye:

- Indicador Líquido de Frenos: bueno, regular, malo
- Unidades de Medida: psi, kpa, bar, kg/cm²
- Rango de Presión: 3-150 Psi
- Pilas Incluidas: (2) 1,5 V, LR44

PVP. 24,95€

Ref.9630 ADAPTADOR UNIVERSAL PARA SANGRADO DE FRENOS



- Se adapta a cualquier sistema de frenos.
- Incluye acople universal.
- Mediante dos tornillos de ajuste y una cadena se logra un calze rápido y cómodo para trabajar.

PVP. 28,95€

Ref.10410 JUEGO DE LLAVES PARA PURGAR FRENOS

Kit 7 Piezas



Diseñado para liberar el purgador sin dañar la rosca, las caras de cada llave sujetan el purgador a la perfección. Además podemos colocar la manguera en la propia llave para extraer el líquido de frenos.

Medida llaves:

7, 8, 9, 10, 11, 12mm.

Ref.	Medidas	PVP
9623	7mm	12,95€
10686	8mm	13,25€
9624	9mm	13,55€
10687	10mm	13,95€
10688	11mm	14,25€
10689	12mm	14,55€

PVP. 84,95€

Ref.11103 ADAPTADORES PARA SANGRAR FRENOS TESLA MODEL 3/Y - S/X

Kit 2 Piezas



Compatible con 10984

PVP. 79,95€

Ref.10044 JUEGO DE GANCHOS FLEXIBLES

Kit 2 Piezas



Ganchos de apoyo para prevenir que el peso del caliper suelto dañe los tubos de frenos.

Escala

Largo: 0 - 60mm

Medidas:

Largo: 240mm

PVP. 12,95€

Ref.9898 VASO PARA CALIPER DE FRENOS AUDI / PORSCHE

3/8"



- Aplicaciones: Audi, Porsche y Volkswagen.
- Perfil: 10 puntas x 9mm.
- Largo: 30mm

PVP. 9,95€

Ref.9732 BOQUILLA PARA SANGRAR FRENOS



- Válido para la mayoría de los sangradores.
- Apto para el sangrado de frenos o embragues.
- Se puede utilizar con sangradores manual o neumáticos.

PVP. 7,95€

Ref.10298 RETRACTOR DE PISTONES DE FRENOS



Kit 24 Piezas

Kit diseñado para retraer los pistones de freno en los calipers previniendo daños en los retenes.
Husillos imantados para roscar a izquierda o derecha.
Permite retroceder los pistones de freno, girándolos y presionándolos al mismo tiempo.

Incluye

- 1 Perno de rosca derechas.
- 1 Perno de rosca izquierdas.
- 2 Placas de retención.
- 19 Adaptadores multimarca.
- 5 Arandelas.
- 1 Maletín de plástico para colocación.

PVP. 34,95€

Ref.10020 HERRAMIENTA PARA RETRACTOR PISTONES DE FRENOS



Kit 5 Piezas

- Llave de rosca derecha.
- Placa de reacción.
- Adaptador universal (38/43/54mm).
- Adaptador de doble cara PCD 22/32mm.
- Adaptador PCD 20mm.

PVP. 12,95€

Ref.9609 RETRACTOR UNIVERSAL DE PISTONES DE FRENOS



Kit 6 Piezas

Los adaptadores ajustables permiten adaptarse a cualquier tipo de pistón de freno, tanto rosca izquierda como derecha, de esta forma este kit se convierte en una herramienta indispensable para nuestro taller.

PVP. 84,95€

Ref.2807 RETRACTOR DE PISTONES DE FRENOS CON ROSCA IZQUIERDA



Kit 5 Piezas

Aplicaciones:

Vehículos Citroen, Ford y Renault con pistones de frenos con rosca izquierda.

PVP. 16,95€

Ref.9606/1 KIT RETRACTOR DE PISTONES DE FRENOS NEUMÁTICO + JUEGO DE ADAPTADORES AJUSTABLES

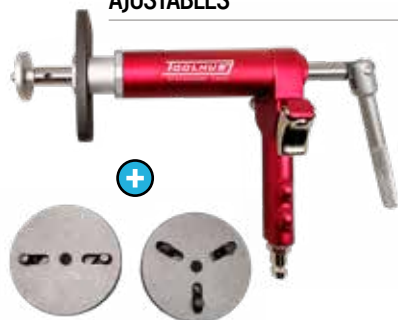

PVP. 109,95€

Ref.9063 RETRACTOR DE PISTONES DE FRENOS NEUMÁTICO



- Para pistones roscados mano izquierda y derecha.
- Compatible con la mayoría de los kits de extractores.

PVP. 79,95€

Ref.9606 JUEGO DE ADAPTADORES AJUSTABLES PARA RETRACTOR DE PISTONES DE FRENOS



Kit 2 Piezas

Funcionan con la mayoría de llaves de reacción de 2 puntos (como Toolhub Ref 10298)

PVP. 55,95€

Ref.3060 RETRACTOR DE PISTONES DE FRENOS



- Para retraer los pistones del caliper de frenos.

Medidas:

Apertura: 12,5mm - 92,5mm.

PVP. 20,95€

Ref.10692 MEDIDOR DE PROFUNDIDAD DEL NEUMÁTICO Y DESGASTE DE DISCO DE FRENO

Herramienta para medir rápidamente el espesor del disco de freno. También se puede utilizar para medir la profundidad de la banda de rodadura de los neumáticos.



Escala

Largo: 0 - 60mm

PVP. 22,95€

Ref.1166 JUEGO DE GALGAS PARA FRENOS



Kit 8 Piezas

- 2mm, y 3mm. Reemplazar urgente.
- 4mm, 5mm y 6mm. Precaución
- 8mm, 10mm y 12mm. Pastillas ok.

- Galgas para medir el desgaste de las pastillas de frenos.
- Utiliza sistema de colores de semáforo para indicar la urgencia de cambiar las pastillas.

PVP. 12,95€

Ref.9656 HERRAMIENTAS PARA DESBARBAR TUBOS

Se utiliza para eliminar de los tubos de freno las rebabas permitiendo al sistema de frenos trabajar de manera eficiente y por más tiempo.

También se evita que queden impurezas dentro del circuito de frenos.

PVP. 29,95€
Ref.9763 ALICATE PARA PRENSAR EL MUELLE DEL CABLE DE FRENO DE MANO

Permite la rápida y fácil extracción e instalación del cable del freno de mano mediante la compresión del muelle de retención

PVP. 18,95€
Ref.9944 ABOCARDADOR MANUAL PARA TUBERÍAS DE FRENO

Conjunto de útiles necesarios para realizar las operaciones de extracción y otras relacionadas con los collarines de los tubos de frenos. Este kit incluye todo tipo de herramientas necesarias para hacer de manera más rápida, segura y eficaz el trabajo.

Incluye:

- Punzón OP1 de 4,75 (3/16") | 5 mm [SAE]
- Punzón OP1 de 6 mm [SAE]
- Punzón OP2 de 4,75 (3/16") | 5 mm [SAE]
- Punzón DIN de 4,75/5 mm
- Punzón DIN de 6 mm

PVP. 98,95€
Ref.9529 KIT PARA COLLARINES DE TUBOS DE FRENOS

Incluye:

3/16", 1/4", 5/16", 3/8", 7/16", 1/2", 5/8"

PVP. 22,95€
Ref.9418 BRUÑIDOR DE CILINDROS DE 2 BRAZOS

Medidas:

Medidas Ø: 19-56mm.
Medida Piedras: 30mm

PVP. 13,95€
Ref.9419 PIEDRAS DE REPUESTO PARA BRUÑIDOR DE CILINDROS DE 2 BRAZOS

Medidas:

30mm

PVP. 4,95€
Ref.9695 ALICATE PARA DOBLAR TUBOS DE COBRE

- Diseñado para doblar dos tamaños de tubería 4mm y 6mm (3/16 -1/4).
- Ideal para realizar las curvas cerradas en las líneas de freno y de combustible.
- Adecuado para su uso sobre aluminio, acero o tubería de cobre.
- Permite curvas a 45° o 90°.

PVP. 21,95€
Ref.9407/1 RELOJ COMPARADOR CON BASE IMANTADA

- Escala Giratoria
- Diámetro 60mm
- Escala de Medición: 10mm
- Graduación: 0,01mm

PVP. 48,95€
Ref.9406 BASE IMANTADA PARA RELOJ COMPARADOR

PVP. 26,95€
Ref.9407 RELOJ COMPARADOR

- Escala Giratoria
- Diámetro 60mm
- Escala de Medición: 10mm
- Graduación: 0,01mm

PVP. 24,95€

Ref.10736 KIT DE VASOS Y PUNTAS CALIPER DE FRENOS



Kit 17 Piezas

1/2" 3/8" 1/4"

Maletín de vasos y puntas para trabajar sobre las pinzas de freno diseñado especialmente en marcas europeas.

Aplicaciones BMW, Audi, Porsche, Volkswagen, Mercedes y Ford.

Incluye:

- Puntas con vaso hexagonal cortas: 7 mm, 8 mm, 9 mm.
- Puntas hexagonales: 7 mm x 50 mm, 7 mm x 65 mm, 7 mm x 92 mm y 11 mm x 100 mm.
- Puntas con vaso Pentagonal: 10 mm x 55 mm.
- Vasos pentagonales: 10 mm, 12,5 mm, 14 mm, 19 mm.
- Vasos especiales de 7 puntas: 14 mm y 22 mm.
- Vasos especiales de 10 puntas: 11,5 mm, 15 mm, 20mm.

PVP. 64,95€

Ref.9899 JUEGO DE VASOS PARA CALIPERS DE FRENOS



3/8"

- Diseñado para calipers tipo SAF, NFZ y Knorr.
- Fabricado en acero Cr-V.

- Paso: 12mm.
- Medias: HEX 8 y HEX 10, S8 y 11 Puntas.

PVP. 24,95€

KIT VASOS Y PUNTAS CALIPER DE FRENOS
[DESPIECE REF.10736]

Ref.	Descripción	Cuadrado	Medida	PVP
10737	PUNTA HEX PARA CALIPER DE FRENOS	3/8" DR.	11MM X 100MM	9,95€
10738	PUNTA HEX PARA CALIPER DE FRENOS	3/8" DR.	7MM X 920MM	8,95€
10739	PUNTA HEX PARA CALIPER DE FRENOS	3/8" DR.	7MM X 65MM	7,95€
10740	PUNTA HEX PARA CALIPER DE FRENOS	3/8" DR.	7MM X 50MM	7,95€
10741	PUNTA PENTAGONAL PARA CALIPER DE FRENOS	1/2" DR.	10MM X 55MM	7,95€
10742	PUNTA PENTAGONAL PARA CALIPER DE FRENOS	3/8" DR.	7MM X 24MM	7,95€
10743	PUNTA PENTAGONAL PARA CALIPER DE FRENOS	3/8" DR.	8MM X 24MM	7,95€
10744	PUNTA PENTAGONAL PARA CALIPER DE FRENOS	1/4" DR.	9MM X 20MM	7,95€
10745	VASO PENTAGONAL PARA CALIPER DE FRENOS	1/2" DR.	19MM	8,95€
10746	VASO PENTAGONAL PARA CALIPER DE FRENOS	1/2" DR.	14MM	7,95€
10747	VASO PENTAGONAL PARA CALIPER DE FRENOS	1/2" DR.	12,5MM	7,95€
10748	VASO PENTAGONAL PARA CALIPER DE FRENOS	1/2" DR.	10MM	7,95€
10749	VASO PARA CALIPER DE FRENOS 7 CARAS	1/2" DR.	22MM	9,95€
10750	VASO PARA CALIPER DE FRENOS 10 CARAS	1/2" DR.	20MM	9,95€
10751	VASO PARA CALIPER DE FRENOS 10 CARAS	1/2" DR.	15MM	9,95€
10752	VASO PARA CALIPER DE FRENOS 10 CARAS	1/2" DR.	11,5MM	8,95€
10753	VASO PARA CALIPER DE FRENOS 7 CARAS	1/2" DR.	14MM	9,95€

Ref.1089 JUEGO DE VASOS Y PUNTAS PENTAGONALES PARA FRENOS



Kit 3 Piezas

1/2"

Contenido

- Vaso 1/2" 19mm. 5 caras.
- Vaso 1/2" 14mm. 5 caras.
- Punta Pentagonal 1/2" 10mm. 5 caras.

PVP. 15,95€

Ref.10726 VASO PARA CALIPER DE FRENOS
3/8" - 11 PUNTAS

1/2"



Aplicaciones Incluyen: DAF, MAN, Mercedes, Scania, BPW & SAF.
Medidas: 3/8" Dr. 11Pt - 8mm x 26mm.

PVP. 10,95€

Ref.10727 LLAVE DE RACORES DE CARRACA

Kit 5 Piezas



Juego de llaves de carraca para tuercas abocardadas fabricadas en acero al cromo vanadio de alta calidad con carraca de 72 dientes, ideal para trabajar en líneas de freno.

Medidas

8mm, 9mm, 10mm, 11mm, 12mm

PVP. 98,95€

LLAVES DE RACORES DE CARRACA



Ref.	Descripción	Medida	PVP
10728	Llave de línea de freno	8mm	18,95€
10729	Llave de línea de freno	9mm	18,95€
10730	Llave de línea de freno	10mm	19,95€
10731	Llave de línea de freno	11mm	20,95€
10732	Llave de línea de freno	12mm	20,95€

Ref.9738 JUEGO PARA REEMPLAZAR VÁLVULA DE SANGRADO DE FRENOS

Con este kit se realiza un nuevo roscado y se sustituye la válvula de sangrado por una completamente nueva.

Kit 10 Piezas

Incluye:

- 1x Broca para metal HSS-Co 6.0mm.
- 1x Broca 8.5mm.
- 1x Escariador.
- 2x NPT 1/4"
- 2x NPT 1/8"
- 1x Macho HSSG NPT 1/4" x 18 Gg.
- 1x Macho HSSG NPT 1/8" x 27 Gg.
- 1x Fresa Cónica de desbaste fino HSS 90°

Repuestos de Sangradores.
Ref.9738-R - PVP 24,00€

PVP. 128,95€
Ref.1090 REPARADOR DE ROSCAS DE CALIPER DE FRENOS M9

Tres placas de alineación para la correcta inserción de la rosca.

Incluye:

- Llave hexagonal de 7mm, broca, Macho M9 y diez insertos.

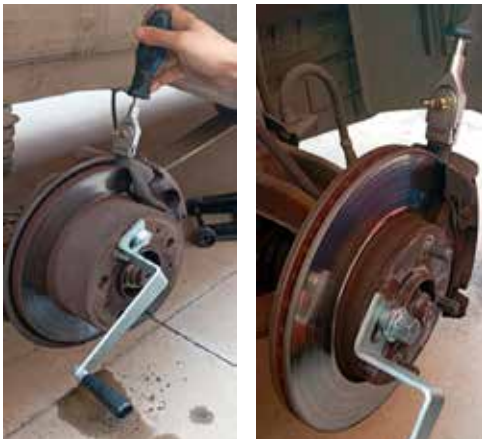
PVP. 49,95€
Ref.10957 HERRAMIENTA PARA LIMPIAR LABIO DE DISCO DE FRENO

Diseñada para rectificar el labio del disco de freno tanto interior como exterior y poder reutilizar el disco sin tener la necesidad de reemplazarlo por uno nuevo.

Se ajusta la manivela a través de un tornillo de la rueda y utilizaremos la cuchilla para rectificar el disco. Fácil y rápido de utilizar para dejar nuestros discos nuevos.

PVP. 144,95€
Ref.1099 JUEGO DE CEPILLOS DE ALAMBRE

Kit 3 Piezas

Medidas:

Largo Total: 175mm
Largo Cepillo: 45mm

PVP. 4,95€
Ref.11097 CEPILLO DE ALAMBRE

124mm

Ideal para cepillar superficies con óxido, por ejemplo pinzas de freno, bujes o tornillos que necesiten ser cepillados antes de colocar un vaso o llave.

PVP. 2,95€
Ref.9707 ÚTIL PARA SACAR EL MUELLE DE FRENO

Herramienta para sujetar el anillo de retención para facilitar la extracción y sustitución del cilindro haciendo que el trabajo sea más fácil y rápido

PVP. 6,95€
Ref.9432 ALICATE DE MUELLES DE FRENOS

Herramienta diseñada para realizar el mantenimiento o extracción de los muelles de frenos de tambor de una manera rápida y eficaz.

PVP. 8,95€
Ref.3057 EXTRACTOR DE TAMBORES

Herramienta de taller que aporta seguridad y eficiencia en el proceso de extracción de los tambores de los vehículos.

Se puede utilizar con el mango en forma de T que se suministra con el útil, o con una carraca de 1/2".

Características

- Apertura: 100-115mm

PVP. 36,95€



3D

SUSPENSIÓN

Catálogo 2025
www.toolhub.es

Ref.0087 COMPRESOR DE MUELLES HIDRAÚLICO 1 TON.



Suministrado con cadena y 2 pares de garras de 102-130mm y 110-160mm

Aplicaciones

- 7 Posiciones
- Recorrido 340mm
- Diámetro 102 - 160mm

PVP. 349,95€

Ref.9544 COMPRESOR DE AMORTIGUADORES MCPHERSON



Para muelles con un diámetro de 80 a 195mm. Adecuado para los sistemas de amortiguación de McPherson. Pieza distanciadora con un desplazamiento de hasta 30mm en el caso de muelles que se estrechan. Para accionamiento manual. (no apto para pistolas de impacto)

PVP. 209,95€

Ref.10696 SOPORTE SUSPENSIÓN MCPHERSON PARA GATO DE FOSO



Herramienta utilizada para apoyar y sujetar el puntal de suspensión cuando se trabaja en la suspensión. Evita que el puntal se mueva hacia abajo cuando se trabaja en el eje. Adecuado para gatos con un diámetro de cilindro de fijación de 30 mm.

PVP. 148,95€

Ref.9450 COMPRESOR DE MUELLES DE AMORTIGUADORES DE HORQUILLA TRASERA



Este nuevo compresor, con enganche de tres puntos y perfil antigiratorio, permite la posibilidad de reemplazar rápida y fácilmente los muelles de las suspensiones triangulares y de multibrazos, sin tener que desmontar el eje.

Permite un alto nivel de seguridad y un ahorro de tiempo de mano de obra.

Eje de compresión especial con un diámetro de tan solo 29mm, para vehículos con un punto de acceso en el brazo de 30mm.

Aplicaciones

Mercedes, Citroën C3, Peugeot 207, VW Touran, entre otros.

Incluye < una alargadera de control de torque de 100Nm para permitir su uso con una pistola de impacto.

PVP. 329,95€

COMPRESORES DE AMORTIGUADORES

Kit 2 Piezas



Referencia	Descripción	PVP
4003	300mm	29,95€
4004	220mm	25,95€
10389	380mm	34,95€

Ref.1127 JUEGO DE VASOS Y PUNTAS PARA COPELAS



1/2"

HEX 22



Medidas

- Vaso Almenadas: 10.5x3.5, 12.5x3.0, 12.5x3.5, 14.0x2.5, 14.5x5.0
- Puntas en vaso de 1/2" Dr.
- Largo: 5mm x 47mm Largo y 5mm x 60mm.

PVP. 59,95€

Ref.5127 LLAVE PARA TUERCAS ALMENADAS SUSPENSIÓN PARA VAG

Kit 2 Piezas



HEX 22

Medidas

10,5, 12,5, 14,5mm
Largo: 30mm

PVP. 14,95€

Ref.11077 VASO SEPARADOR PUNTAL DE SUSPENSIÓN

2 Unidades

1/2"



Medidas

- 5 X 7 mm
- 5.5 X 8.2 mm

PVP. 9,95€

Ref.11084 SEPARADOR PUNTAL DE SUSPENSIÓN



Herramienta diseñada para liberar las manguetas. Por el paso del tiempo suele ser difícil liberarla y esta herramienta nos permite no tener que golpear con un martillo la suspensión.

Medida: Largo: 55mm

PVP. 28,95€

Ref.10237 SUJETADOR DE TUERCA DE MONTAJE DE SUSPENSIÓN PARA VOLVO

1/2"

Aplicaciones

VOLVO: C70 Coupe [-02], C70 Convertible [-05], S70, V70 [-00], XC90, V70 (00-08), V70 XC (01-), XC70 [-07], S60, S50, V70 XC [-00], S80 [-06]

OEM

9995469 - 9995468

PVP. 36,95€

Ref.9947 VASO ARTICULADO PARA SUSPENSIÓN PARA VAG

3/8"

Herramienta especialmente diseñada para usar cuando se quita / reemplaza el soporte superior de la suspensión Macpherson que se encuentra en la mayoría de los vehículos de la gama VAG.

Medidas

13mm

PVP. 20,50€

Ref.11044 VASO PARA COPELAS TESLA MODEL 3.

3/8"

Medidas

- Diámetro: 13mm.
- Profundidad: 18mm.
- 6 Caras

PVP. 14,95€

Ref.9562 INSTALADOR DE FUELLES TRANSMISIÓN NEUMÁTICO

- Para turismos y pequeñas furgonetas.
- Innovadora herramienta para ahorrar tiempo, esfuerzo y dinero.
- Instala los fuelles sin quitar los ejes de transmisión del vehículo o la junta homocinética del eje de accionamiento.
- Útil para colocar fuelles de palier.
- Evita posibles daños en la goma del fuelle.
- Permite realizar el trabajo de instalación en juntas homocinéticas de 25 hasta 110 mm de diámetro.
- No es necesario que el aparato esté conectado a una toma de aire ya que al abrir las garras, se puede desconectar y llevar a la zona de trabajo.

PVP. 169,95€

Ref.11003 ALICATE PARA ABRAZADERA DE FUELLE DE TRANSMISIÓN

PVP. 13,20€

Ref.9113 INSTALADOR DE FUELLES DE TRANSMISIÓN

Cono de plástico resistente para el cambio de los fuelles de transmisión. El montaje se realiza sin la necesidad de la extracción o de la junta homocinética.

PVP. 22,95€

Ref.9610 ALICATE DE ABRAZADERA DE FUELLES TRANSMISIÓN

PVP. 71,95€

Ref.9698 ALICATE DE ABRAZADERA DE MANGUERA TRANSMISIÓN

PVP. 18,95€

Ref.10076 ALICATE Y FLEJADORA PARA ABRAZADERA DE FUELLE DE TRANSMISIÓN

PVP. 28,95€

Ref.9073 PALANCA AJUSTABLE PARA BRAZO DE SUSPENSIÓN

Para el ajuste y sujeción de los componentes del brazo de suspensión

Medidas:

Largo: 1170mm

PVP. 69,95€

Ref.10881 GANCHO UNIVERSAL PARA EJE

Herramienta diseñada para quitar los brazos de suspensión, se debe utilizar con una palanca. De simple uso, únicamente colocar en el brazo de la suspensión y ejercer fuerza hacia abajo.

PVP. 12,95€

Ref.1087 JUEGO DE EXTRACTORES DE RÓTULAS



Kit 3 Piezas

Medidas:
23mm, 28mm y 34mm

PVP. 79,95€

Ref.9413 JUEGO DE SEPARADORES DE RÓTULAS



Kit 5 Piezas

Medidas:
20, 22, 24, 27 y 30mm

PVP. 119,95€

Ref.9203 JUEGO DE EXTRACTORES DE RÓTULAS



Kit 5 Piezas

Medidas:
17, 23 y 28mm

PVP. 33,95€

EXTRACTORES DE RÓTULAS



Referencia	Aplicaciones	PVP
5532	23 mm especial Audi, BMW y M. Benz	34,95€
9016	28 mm	36,95€

Ref.6321 EXTRACTOR DE RÓTULAS



Esta herramienta utiliza el método de horquilla con una gran palanca para separar las rótulas sin esfuerzo

Capacidad

Horquilla: 20mm
Largo: 400mm

PVP. 15,95€

Ref.3065 EXTRACTOR DE RÓTULAS 19MM



Capacidad

19mm

PVP. 26,95€

Ref.3066 EXTRACTOR DE RÓTULAS 22MM



Capacidad

22mm

PVP. 25,95€

Ref.6554 EXTRACTOR DE RÓTULAS 22MM



Capacidad

22mm

PVP. 28,95€

Ref.9603 VASO PARA ROTULAS PEUGEOT / CITROEN



Medidas

Interior: 43mm
Exterior: 51mm

Se usa con llave o vaso de 35mm

PVP. 17,95€

Ref.9759 VASO PARA RÓTULAS - PSA



Medidas

Interior: 52mm
Exterior: 60mm

Se usa con llave o vaso de 38mm

PVP. 20,95€

Ref.10327 JUEGO PARA EXTRAER / INSTALAR RÓTULAS MERCEDES

Kit 11 Piezas



Conjunto de herramientas de 11 piezas que permite la extracción e instalación de las rótulas para vehículos Mercedes. Sin la necesidad de desmontar el brazo de suspensión o el sistema de frenos. Contiene una prensa en "C" con los adaptadores y platos para extraer e instalar las rótulas. También contiene el vaso almenado especial para el Mercedes Clase M, W163 y W164.

Aplicaciones:

Mercedes: Clase CL / Clase CLS / Clase E / Clase M / Clase S / Clase SL

PVP. 134,95€

Ref.10930 JUEGO DE LLAVES PARA RÓTULAS MERCEDES

Kit 2 Piezas

1/2"



Diseñadas para la extracción e instalación de las tuercas de las rótulas superiores e inferiores en los Mercedes con suspensión de doble horquilla a partir del 2015. Ambas son multicaras y permite el paso del pasador de la rótula.

Medidas

32mm y 38mm

PVP. 28,95€

Ref.10011 EXTRACTOR / INSTALADOR DE RÓTULAS PARA VW T4



- Extractor / instalador de rótulas de eje delantero.
- Específicamente diseñado para Volkswagen T4.
- Se incluyen dos tamaños de herramientas para VW T4 2.0cc y 2.5cc.

PVP. 159,95€

Ref.10058 EXTRACTOR DE RÓTULAS PARA SUBARU / SAAB



- Para rótulas de suspensión delanteras.
- Diámetro camisa 45mm x 26mm.

SUBARU

Outback	1994-2014
Forester	1998-2015
Impreza	1993-2014
Legacy	1994-2014
Tribeca	2006-2012
Baja	2003-2006

SAAB

9-2X	2005-2006
------	-----------

PVP. 38,95€

Ref.10039 EXTRACTOR DE RÓTULAS 35MM

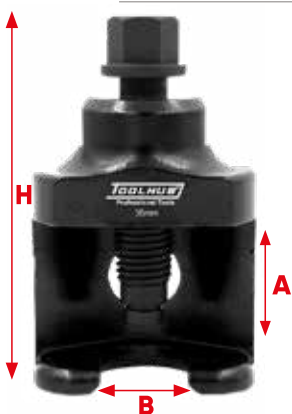

Medidas

A: 60mm
B: 35mm
C: 26mm
H: 122mm

PVP. 157,95€

Ref.10938 VASO PARA RÓTULAS PSA/TOYOTA

Vaso para rótulas de PSA y Toyota, se utiliza con vaso de 35mm.



Aplicaciones

Citroën BX, C5, Xantia y XM Peugeot 305, 405, 406 y 607.

OEM: 3640.21, 95 494 204 95 494 205

PVP. 29,95€

Ref.10939 VASO PARA QUITAR RÓTULAS - RENAULT

1/2"



Diseñada para quitar el tornillo de la rótula.

Aplicaciones

Renault Twingo II SpoRt 133 (2007 - 2014)

Medidas

Diámetro 7.75mm, 4 tetones. Utilizar con carraca de 1/2"

PVP. 19,95€

Ref.9585 VASO DE RÓTULA SUSPENSIÓN MERCEDES CLASE M

3/4"



Medidas

Interior: 53mm
Exterior: 64mm

PVP. 32,95€

Ref.9600 VASO PARA RÓTULAS

1/2"



Vaso especial para sostener la rótula inferior durante la extracción e instalación

Aplicaciones

Audi A4 2007<, A5 2009<, A6 2011<, Q5 2010<.

PVP. 12,95€

Ref.9621 VASO ALMENADO 3/4"

3/4"

- Vaso con almenas interiores [6] diseñados para el trabajo con rótulas y cojinetes.
- Permiten aflojar tuercas ranuradas de forma rápida y sencilla.



Aplicaciones

Mercedes Sprinter

Medidas

Interior: 61mm
Exterior: 69mm

PVP. 62,95€

EXTRACTOR / INSTALADOR DE RÓTULAS AXIALES DE DIRECCIÓN



1/2'

REF.	Descripción	PVP
9083	Extractor / Instalador de rótulas axiales de dirección 35 - 45mm	58,95€
9168	Extractor / Instalador de rótulas axiales de dirección 28 - 35mm	59,95€

Ref.9126 SEPARADOR UNIVERSAL DE RÓTULAS DE DIRECCIÓN

Para separar y extraer las rótulas de dirección sin dañarlas. Ajustable para rótulas con o sin ranura centralizada.



PVP. 99,95€

Ref.9758 VASO PARA BARRA DE DIRECCIÓN



1/2'

Medidas
Diámetro 49mm
Ancho ventana 18,70mm
Alto ventana 14mm

· Aplicación universal.
· Para extraer de forma rápida y sin problemas los terminales de la barra de dirección.

PVP. 21,95€

Ref.3967 EXTRACTOR DE JUNTA HOMOCINÉTICA



PVP. 29,95€

Ref.1092 EXTRACTOR DE RÓTULAS AXIALES



1/2'

Medidas
Capacidad: 25mm - 55mm

Ideal para turismos y furgonetas

PVP. 68,95€

Ref.3829 EXTRACTOR DE TUERCAS AXIALES



1/2'

Medidas
Capacidad: 33mm - 42mm

PVP. 29,95€

Ref.7386 COMPROBADOR ANGULAR DE CAÍDA IMANTADO



Quando se reemplazan los amortiguadores, es necesario proceder a la regulación de la caída. Este útil evita tener que realizar el alineado.

PVP. 78,95€

Ref.9080 ALINEADOR DE CAÍDAS PARA VAG



Aplicaciones:
130-170mm, 148-180mm, 170-220mm

PVP. 124,95€

Ref.9923 LLAVE ESPECIAL AJUSTE CAÍDA 18MM



1/2'

Aplicaciones
Audi, Seat, Skoda, Volkswagen

Medidas
18mm

PVP. 24,95€

Ref.10249 VASO PARA CREMALLERA DE DIRECCIÓN ASISTIDA



HEX 27

Aplicaciones:	
BMW	Serie 1: F20, F21 Serie 2: F22, F23 Serie 3: F30, F31, F34, F35 Serie 4: F32, F33, F36
Mercedes	C-Class: W205 S-Class: W222, V222, X222

Se usa con llave o vaso 27mm

PVP. 21,95€

Ref.10250 VASO PARA CREMALLERA DE DIRECCIÓN ASISTIDA



HEX 27

Aplicaciones:
BMW Serie 1: E81, E82, E87, E88
Serie 3: E90, E91, E92, E93, Z4, E89

Medidas:
24mm 8 caras

PVP. 20,95€

Ref.10913 VASO PARA CREMALLERA DE DIRECCION - TOYOTA / LEXUS

Diseñado para desmontar y montar la junta tórica de la cremallera de dirección.

3/8"

Aplicaciones

LEXUS RX330/ RX350 (2004-2009).
TOYOTA HIGHLANDER (2004-2007)

PVP. 14,95€

Ref.10914 HERRAMIENTA PARA AJUSTAR PUNTERA TRASERA - BMW MINI

Herramienta diseñada para sujetar la chaveta de seguridad de la tuerca que regula los brazos de suspensión para poder ajustar la convergencia o divergencia de las ruedas.

1/2"



OEM: 83300494002

PVP. 22,95€

Ref.10927 HERRAMIENTA PARA AJUSTAR PUNTERA TRASERA - AUDI ETRON, PORSCHE TAYCAN

Diseñada para ajustar la convergencia trasera

Aplicaciones

Audi e-Tron Desde 2021.
Porsche Taycan Desde 2020

Medidas

M18 Y 9mm

OEM

T90009

PVP. 44,95€

Ref.9531 EXTRACTOR DE BUJES CON MARTILLO DESLIZANTE

Diseñado para la extracción de bujes de cuatro o cinco pernos y tambores de freno de automóviles y vehículos comerciales ligeros.

Incluye:

- Martillo deslizante de 4,3 kgs y recorrido de 340mm.
- Tornillo de fuerza manual
- Pernos: M12 x 1,5 y M14 x 1,5mm.

PVP. 246,95€

Ref.1317 JUEGO DE MARTILLOS DESLIZANTES

Incluye:

- Extractor de 2 garras: Cap. interna: 035-110 / 82mm. / Cap. externa: 050-140 / 75mm.
- Extractor de 3 garras: Cap. interna: 035-135 / 82mm. / Cap. externa: 020-135 / 75mm.

Se utiliza de 8 formas distintas.
Extractor de tambores, saca bollos.

PVP. 114,95€

Ref.9873 EXTRACTOR DE BUJES UNIVERSAL

- Para extraer las unidades de buje y rodamiento sin dañar al eje.
- Especialmente para bujes de III Generación.
- Distancia entre pernos 40 - 140mm.
- Golpear el extremo cuadrado de la barra con un martillo o mazo.
- La fuerza del golpe sacará el buje del eje.

PVP. 96,95€

Ref.1057 VASO DE 12 CARAS 65MM

3/4"

Medidas:

12 caras 3/4" 65mm

PVP. 34,95€

Ref.9900 LLAVE PARA SUJETAR BUJES

- Se utiliza para sujetar el cubo de la rueda.
- Apto para la mayoría de las ruedas.
- Un agujero sirve de eje y el otro agujero es oval, para poder adaptarse a los diferentes pasos de tornillos.

PVP. 19,95€

Ref.10230 VASO DE BUJE EJE TRASERO PARA FORD TRANSIT

• Para la tuerca del eje trasero en Ford Transit (2014-)

Medidas:

Interior 62mm
Exterior: 70mm

OEM

205-1007

PVP. 54,95€

Ref.9946 VASO PARA BUJE EJE TRASERO PARA VW CRAFTER

3/4"

Medidas:

Interior - 67mm
Exterior - 74mm

PVP. 52,95€

Ref.9601 VASO ALMENADO 1/2" PARA FORD TRANSIT

Aplicaciones:

Ford Transit 80 / 100 / 115 / 120 con eje Trasero tipo 34

Medidas:

Interior - 67mm
Exterior - 74mm

PVP. 32,95€

Ref.10716 JUEGO INSTALACIÓN / EXTRACCIÓN DE BUJES DE 2ª GENERACIÓN VAG 62 Y 66MM



Aplicaciones

- Audi - A2
- Volkswagen - Fox, Lupo, Polo
- Seat - Arosa, Córdoba, Ibiza
- Skoda - Fabia

PVP. 206,95€

Ref.10717 JUEGO INSTALACIÓN / EXTRACCIÓN DE BUJES DE 2ª GENERACIÓN - 62 / 66 / 72 / 85MM



Aplicaciones

- Audi - A2
- Volkswagen - Fox, Lupo, Multivan, Polo, Touareg, Transporter.
- Seat - Arosa, Córdoba, Ibiza
- Skoda - Fabia, Roomster

PVP. 532,95€

Ref.10718 JUEGO INSTALACIÓN / EXTRACCIÓN DE BUJES DE 2ª GENERACIÓN 72MM



Aplicaciones

- Audi - A2
- Volkswagen - Fox, Polo
- Seat - Ibiza
- Skoda - Fabia, Roomster

PVP. 148,95€

Ref.10719 JUEGO INSTALACIÓN / EXTRACCIÓN DE BUJES DE 2ª GENERACIÓN DE 78MM



Aplicaciones:

- Ford - Focus II, C-Max
- Mazda - 3
- Volvo - C30, C70, S40, V50

PVP. 164,95€

Ref.10720 JUEGO INSTALACIÓN / EXTRACCIÓN DE BUJES DE 2ª GENERACIÓN DE 82MM



Aplicaciones:

- Ford - Mondeo IV, Galaxy, S-Max, Focus II
- Land Rover - Freelander.
- Volvo - S80, V70, XC60, XC70.

PVP. 169,95€

Ref.10721 JUEGO INSTALACIÓN / EXTRACCIÓN DE BUJES DE 2ª GENERACIÓN DE 85MM



Aplicaciones:

- Volkswagen - Touareg, Multivan, Transporter T5.

PVP. 174,95€

Ref.10722 JUEGO INSTALACIÓN / EXTRACCIÓN DE BUJES DE 2ª GENERACIÓN DE 90MM



Aplicaciones:

- Audi - A4, A6, A8, S4, S6, S8.

PVP. 164,95€

Ref.9081 EXTRACTOR DE EJE DE TRANSMISIÓN



Aplicaciones:

- Audi, BMW, Fiat, Ford, Mercedes Benz, Peugeot, Porsche, Renault, Subaru, Opel y Volvo.

Incluye:

- M16 x 1,5 PARA SUBARU
- M20 x 1,5 PARA VW BEETLE, TOUAREG Y PORSCHE CAYENNE
- M22 x 1,5 PARA BMW E30
- M24 x 1,5 PARA BMW E36 y MERCEDES BENZ W203
- M27 x 1,5 PARA BMW E32 E34/E38/E39/ X5
- M30 x 1,5 PARA BMW E32/E36/E34

PVP. 149,95€

Ref.9711 JUEGO PARA INSTALAR RODAMIENTOS

Juego para instalar retenes, rodamientos y cojinetes.
Fabricado en aluminio para evitar daños a las piezas instaladas.

**Contenido:**

- 1 x Mandril 25mm x 120mm
- 1 x Adaptador 40mm
- 1 x Adaptador 44mm
- 1 x Adaptador 50mm
- 1 x Adaptador 59mm
- 1 x Adaptador 63mm
- 1 x Adaptador 65mm
- 1 x Adaptador 72mm
- 1 x Adaptador 76mm
- 1 x Adaptador 81mm

PVP. 42,95€

Ref.10952 PALANCA PARA QUITAR / INSTALAR CIRCLIPS INTERNOS DE RODAMIENTOS

Diseñada para quitar los circlips internos de los rodamientos.

PVP. 16,95€

Ref.9877 LLAVE PARA EJE TRASERO**Aplicaciones:**

Mercedes Benz Sprinter (W901-W905)

Medidas:

Diámetro entre almenas - 58mm

PVP. 27,95€

Ref.7167 KIT PARA QUITAR E INSTALAR RODAMIENTOS DE BUJES

- Extractor e instalador para rodamientos de bujes.
- Cambio sin desmontar el eje y sin necesidad de alineado.
- Apto para la mayoría de modelos del mercado.

Detalle	Medidas
Adaptadores	50mm, 55mm, 60mm, 64mm, 67mm, 70mm, 72mm, 74mm, 75mm, 78mm, 82mm, 84mm, 88mm.
Discos Extractores	102mm, 92mm, 84,5mm, 76mm.
Largo Esparrago	210mm.
Paso Esparrago	32mm, 38mm.

PVP. 128,95€

Ref.9598 JUEGO DE VASOS ALMENADOS (EXTERIORES) 1/2"

Interior	Exterior
15.5mm	22mm
18.5mm	26mm
21.5mm	30mm
25.5mm	33mm
27.5mm	37mm
33.5mm	44mm
38.5mm	50mm
44.5mm	56mm
50.8mm	63mm
55.8mm	69mm
61.5mm	75mm

PVP. 244,95€

Ref.9599 JUEGO DE VASOS ALMENADOS (INTERIORES) 1/2"

Interior	Exterior
20mm	26mm
23.5mm	31mm
26.5mm	34mm
29.5mm	38mm
34.5mm	42mm
40.5mm	50mm
46.5mm	58mm
59.5mm	75mm
65.8mm	82mm
71.8mm	88mm

PVP. 264,95€

Ref.9753 INSTALADOR AJUSTABLE DE RETENES

- Instalador ajustable con 3 pasos de medidas.
- Basta con aflojar el tornillo de seguridad y girar el dial de ajuste de diámetro.
- Cuerpo construido íntegramente en aluminio.
- Asegura una instalación rápida, segura y sin dañar las piezas.
- Medidas: 18 - 90mm.

PVP. 68,95€

Ref.9901 JUEGO DE VASOS Y PUNTAS PARA BUJES MERCEDES / VAG - 1/2"**Aplicaciones**

- **Volkswagen:** Traseros
- **Mercedes Benz:** Delanteros Clase C (204), Clase E (212), Class S (221)

Contenido

- XZN SPLINE M18 x 78mm Larg
- E24 Estrella x 38mm Largo
- Hex 14mm, 17mm, 19mm (55mm de largo)

PVP. 34,95€

Ref.1022 PUNTA EN VASO 3/4" M18 XZN SPLINE**Medidas:**

M18 Inviolable

PVP. 14,95€

Ref.3057 EXTRACTOR DE TAMBORES

Herramienta de taller que aporta seguridad y eficiencia en el proceso de extracción de los tambores de los vehículos. Se puede utilizar con el mango en forma de T que se suministra con el útil, o con una carraca de 1/2".

**Características**

- Apertura: 100-115mm

PVP. 36,95€

Ref.9101 EXTRACTOR E INSTALADOR DE SILENTBLOCKS BRAZO DE SUSPENSIÓN TRASERO BMW

Herramienta de taller necesaria a la hora de llevar a cabo los procesos relacionados con la extracción e instalación de los silentblocks en el brazo de suspensión trasero. Diseñada especialmente para BMW X5

Aplicaciones

- BMW: E53 X5 (99-07)

PVP. 159,95€
Ref.1154 EXTRACTOR E INSTALADOR DE SILENTBLOCK EJE DELANTERO PARA BMW / MINI

Kit de útiles de taller diseñado para sustituir los montajes de los casquillos de goma (hidromontajes) en el brazo de control del eje delantero izquierdo y derecho in situ, para ahorrar tiempo y dinero.

Aplicaciones

- BMW Mini: One, Cooper, Cooper S (2001 on) R50/R53 Chasis W10/W11/W17

PVP. 109,95€
Ref.9100 EXTRACTOR E INSTALADOR DE SILENTBLOCKS BRAZO DE SUSPENSIÓN TRASERO VAG

Herramienta para la extracción e instalación del silentblock trasero de la horquilla delantera.

Aplicaciones

- Seat: Cordoba, Ibiza 2002 -2007.
- Skoda: Fabia 2002 - 2007
- Volkswagen: Fox, Polo 2002 - 2007.

OEM

3301 / 472 / T10030 / T30035

PVP. 124,95€
Ref.9079 EXTRACTOR E INSTALADOR DE SILENTBLOCKS BRAZO DE SUSPENSIÓN DELANTERO VAG

Para reemplazar el silentblock delantero de plástico encontrado en la horquilla delantera.

Aplicaciones

- Seat: Cordoba, Ibiza 2002 -2007.
- Skoda: Fabia 2002 - 2007
- Volkswagen: Fox, Polo 2002 - 20097.

OEM

3346

PVP. 59,95€
Ref.10001 CONJUNTO PARA SOPORTES DE TRANSMISIÓN BMW

Se utiliza para desmontar e instalar los soportes de la transmisión en vehículos 4x4 BMW.

Aplicaciones

- BMW: X3 (E83), X5 (E53, E70), X6 (E71)

OEM

22316864675 / 22324089252 / 22114088520 / 2231675404088 / 22316751760 / 2231 6864 675 / 2232 4089 252 / 2211 4088 520 / 223106754 088

PVP. 179,95€
Ref.9103 EXTRACTOR / INSTALADOR DE SILENTBLOCKS EJE TRASERO VAG

Aplicaciones

- Audi: A3, VW Golf IV y Bora

PVP. 59,95€
Ref.10725 INSTALADOR / EXTRACTOR SILENTBLOCKS RODAMIENTOS Y RETENES BMW

Juego completo que permite quitar e instalar los casquillos del brazo de control con el brazo aún en el automóvil.

Aplicaciones

BMW: E31/E36/E38/E39/E46/E52/E60/E61/E63/E64/E65/E66/E67/E70/E83/E85/E86/E90/E91/E92/E93.

PVP. 124,95€
Ref.9522 EXTRACTOR / INSTALADOR DE SILENTBLOCK, VAG

Herramienta para la extracción e instalación del silentblock trasero de la horquilla delantera.

Aplicaciones

- SEAT: Cordoba, Ibiza 2002 -2007.
- SKODA: Fabia 2002-2007
- VW: Fox, Polo 2002 - 2007.

PVP. 89,95€

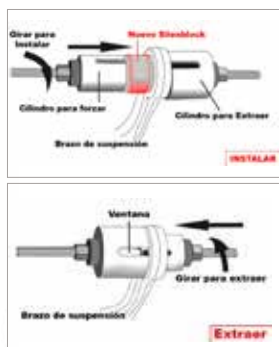
Ref.9200 JUEGO UNIVERSAL PARA INSTALAR Y EXTRAER SILENTBLOCKS, RODAMIENTOS Y RETENES

Medidas

350mm x M10, M12, M14 y M16

Medida de Cilindros:
Diámetro Exterior x Diámetro Interior:
 44x34, 46x36, 48x38, 50x40, 52x42, 54x44,
 56x46, 58x48, 60x50, 62x52, 64x54, 66x56,
 68x58, 70x60, 72x62, 74x64, 76x66, 78x68,
 80x70 y 82x72.

*Despice de husillos disponible

Kit 24 Piezas
REPUESTOS

REF.	CONTENIDO	PVP
9200-M10	HUSILLO DE ROSCA M10	11,95€
9200-M12	HUSILLO DE ROSCA M12	12,95€
9200-M14	HUSILLO DE ROSCA M14	14,45€
9200-M16	HUSILLO DE ROSCA M16	15,45€

PVP. 209,95€
Ref.10429 JUEGO UNIVERSAL PARA INSTALAR Y EXTRAER SILENTBLOCKS, RODAMIENTOS Y RETENES

Conjunto de herramientas que permite extraer e instalar el silentblock del brazo de suspensión trasero sin la necesidad de desmontar el brazo.

Contenido

- Husillos: M10 x 350mm / M12 x 350mm / M14 x 350mm / M16 x 350mm.
- Platos de empuje con ranuras (2pzs).
- Cilindros (20pzs): Exterior x Interior:
 34 x 44mm, 36 x 46mm, 38 x 48mm, 40 x 50mm, 42 x 52mm, 44 x 54mm, 46 x 56mm,
 48 x 58mm, 50 x 60mm, 52 x 62mm, 54 x 64mm, 56 x 66mm, 58 x 68mm, 60 x 70mm,
 72 x 82mm.

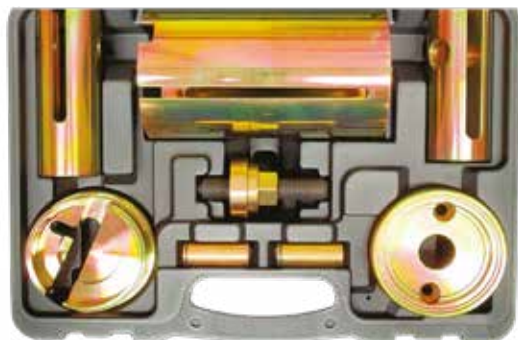
Kit 27 Piezas
PVP. 219,95€
Ref.10241 KIT PARA EXTRAER E INSTALAR SILENTBLOCKS DE BRAZO TRASERO PARA FORD / VOLVO

Conjunto de herramientas que permite extraer e instalar el silentblock del brazo de suspensión trasero sin la necesidad de desmontar el brazo.

Contenido

- Ford: Galaxy: 2006 Mondeo / Mondeo Estate: 2007 S-Max: 2006
- Volvo: S60 / V60: 2010 - S80: 2008 - XC60: 2008 XC70 / V70: 2007

PVP. 299,95€
Ref.9145 JUEGO DE GUÍAS DE SOPORTE PARA SUBCHASIS PARA VAG

Con Rosca M12

Aplicaciones:

VW Scirocco, Golf, Jetta, Polo, Fox, Passat, Audi A3, A4 y TT.

PVP. 32,95€
Ref.9102 EXTRACTOR E INSTALADOR DE SILENTBLOCK EJE TRASERO PARA FORD

Aplicaciones

- Ford: Fiesta IV (1996-) y KA

PVP. 99,95€
Ref.10877 PRENSA C UNIVERSAL PARA VASOS

Herramienta diseñada para realizar cualquier tipo de trabajo de tipo prensa. La ventaja más importante es que es portátil, puede cumplir muchas funciones como por ejemplo quitar rodamientos, silentblocks, tacos y soportes que sean prensados.

Se tiene que utilizar con vasos que se acoplarán a los adaptadores correspondientes ya sean 1/4", 1/2" o 3/8", entre estos se prensará la pieza a sustituir para ser extraída o instalada.



1/2"

3/8"

1/4"

PVP. 298,95€

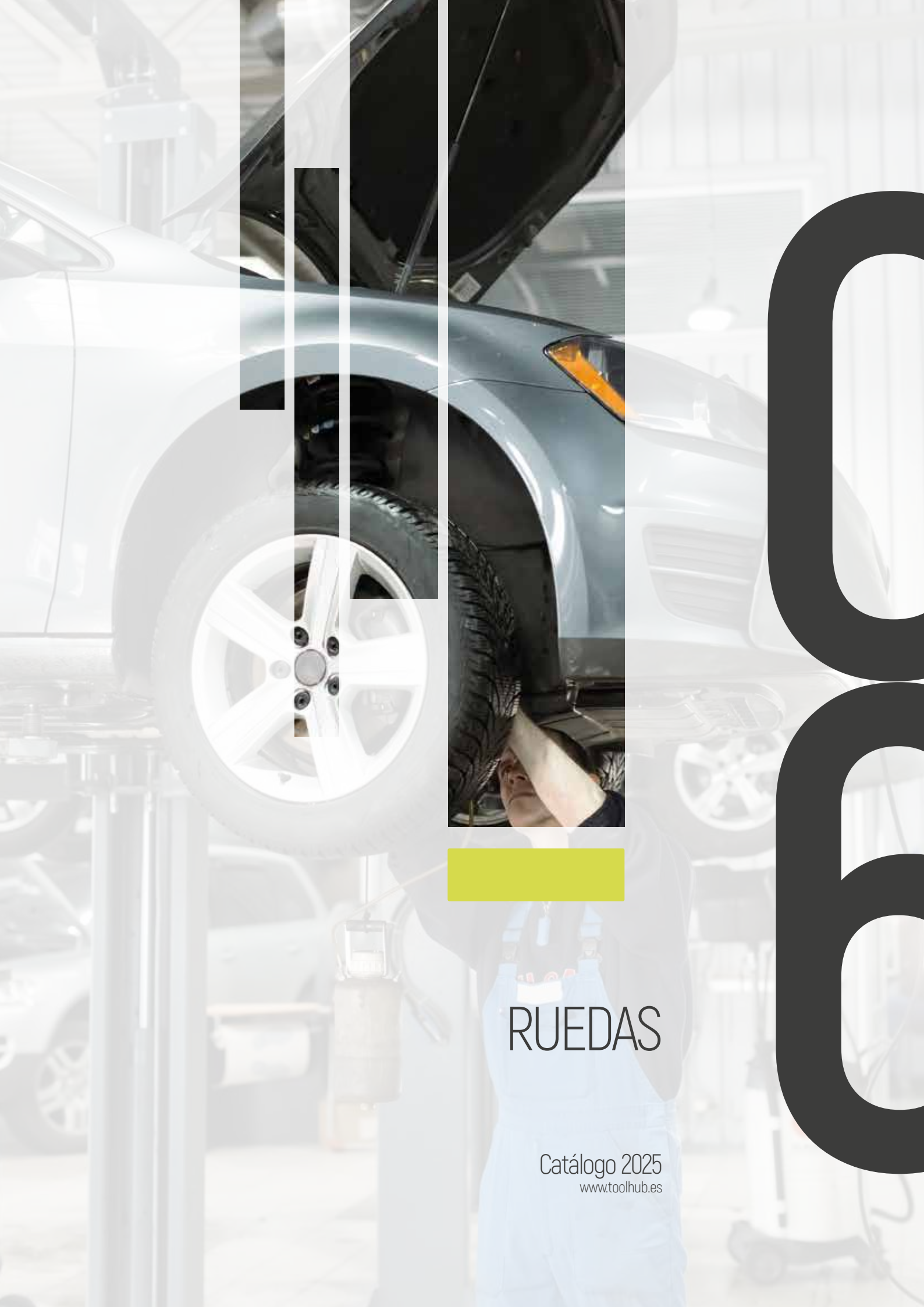

RUEDAS

Catálogo 2025
www.toolhub.es

Ref.9082 JUEGO DE VASOS PARA BUJES 12 CARAS



Medidas:

30mm, 32mm, 36mm
Largo: 78mm

PVP. 48,95€

Ref.9148 JUEGO DE VASOS DE IMPACTO PARA LLANTAS DE ALUMINIO



- Juego de 3 vasos de impacto con las medidas mas comunes.
- Fabricados de acero Cromo Molibdeno.
- Camisa de nylon para proteger las llantas.

Medidas:

17mm, 19mm, 21mm
Largo: 85mm

PVP. 27,95€

VASOS DE IMPACTO LARGO



Ref.	Medidas		Caras	PVP
10328	17mm	78mm	6	6,65€
10329	19mm	78mm	6	6,95€
10330	21mm	78mm	6	7,25€
10331	22mm	78mm	6	8,35€
10332	23mm	78mm	6	8,65€
10333	24mm	78mm	6	9,95€
10337	24mm	78mm	12	9,95€
3378	26mm	78mm	6	13,95€
10334	27mm	78mm	6	10,65€
1192	30mm	78mm	6	14,95€
3379	30mm	78mm	12	14,95€
1193	32mm	78mm	6	14,95€
10338	32mm	78mm	12	14,55€
3847	33mm	78mm	12	15,95€
1056	34mm	78mm	6	14,95€
1194	35mm	78mm	6	15,95€
10335	36mm	78mm	6	20,95€
1161	36mm	78mm	12	15,95€
10339	39mm	78mm	12	22,45€
10336	41mm	78mm	6	29,55€

VASOS DE IMPACTO LARGO PARA LLANTAS DE ALUMINIO



Ref.	Medidas		Caras	PVP
10340	15mm	85mm	6	8,95€
1004	17mm	85mm	6	8,50€
1005	19mm	85mm	6	8,85€
1112	21mm	85mm	6	9,50€
1113	22mm	85mm	6	9,80€
10341	23mm	85mm	6	10,95€
10342	24mm	85mm	6	12,25€
10343	27mm	85mm	6	17,30€

Ref.11080 VASO REVERSIBLE PARA TUERCAS DAÑADAS



1/2"

Medidas:

18,5mm / 19,5mm
6 Caras

PVP. 9,95€

Ref.11081 VASO REVERSIBLE PARA TUERCAS DAÑADAS



1/2"

Medidas:

20,5mm / 21,5mm
6 Caras

PVP. 9,95€

Ref.10227 VASO PARA TUERCA CENTRAL DE RUEDAS PORSCHE



3/4"

- Diseñado para quitar o instalar tuercas de rueda de bloqueo central.
- Fabricado en aluminio de grado alto.
- NO APTO para uso con llaves o pistolas de impacto.

Aplicaciones:

Porsche 991.997: 2012-2016
Porsche 991.997: TURBO 2014-2016
Porsche 991.997: GT3 2014-2016

PVP. 98,95€

Ref.1144 VASO ESPECIAL PARA TORNILLOS RUEDAS MERCEDES



- Perfil especial convexo para tornillos de los últimos modelos de Mercedes Clase C y E.
- Pared fina con camisa para proteger la llanta.

Aplicaciones:

Mercedes Clase M(W166), Clase S(W221) y CL500(W216).

Medidas:

17mm WAF
Largo 85mm

PVP. 13,95€

Ref.9945 VASO ESPECIAL PARA TORNILLOS RUEDAS KIA / HYUNDAI



- Perfil especial convexo para tornillos de los últimos modelos de Hyundai y Kia.
- Pared fina con camisa para proteger la llanta.

Aplicaciones:

Hyundai i30, Tucson y Kia

Medidas:

21mm WAF x 85mm (largo)

PVP. 13,95€



Ref.11306 JUEGO VASOS IMPACTO CORTOS - 1/2" DR. 6 CARAS

10 Piezas

1/2"



Medidas

10, 12, 13, 14, 15, 17, 19, 21, 22, 24mm

PVP. 39,95€

Ref.11307 JUEGO VASOS IMPACTO LARGOS - 1/2" DR. 6 CARAS

10 Piezas

1/2"



Medidas

10, 12, 13, 14, 15, 17, 19, 21, 22, 24mm

PVP. 59,95€

Ref.11308 JUEGO VASOS IMPACTO CORTOS - 1/2" DR. 6 CARAS

16 Piezas

1/2"



Medidas

10, 11, 12, 13, 14, 15, 16, 17, 18, 19, 21, 22, 24, 27, 30, 32mm

PVP. 74,95€

Ref.11309 JUEGO VASOS IMPACTO LARGOS - 1/2" DR. 6 CARAS

16 Piezas

1/2"



Medidas

10, 11, 12, 13, 14, 15, 16, 17, 18, 19, 21, 22, 24, 27, 30, 32mm

PVP. 114,95€

Ref.11310 JUEGO VASOS IMPACTO CORTOS - 3/4" DR. 6 CARAS

8 Piezas

3/4"



Medidas

26mm - 27mm - 29mm - 30mm
32mm - 35mm - 36mm - 38mm

PVP. 114,95€

Ref.11311 JUEGO VASOS IMPACTO LARGOS - 3/4" DR. 6 CARAS

8 Piezas

3/4"



Medidas

26mm - 27mm - 29mm - 30mm
32mm - 35mm - 36mm - 38mm

PVP. 124,95€

Ref.11312 JUEGO VASOS IMPACTO CORTOS - 3/4" DR. 6 CARAS

17 Piezas

3/4"



Medidas

19mm, 22mm, 24mm, 26mm, 27mm, 29mm, 30mm, 32mm, 33mm, 34mm, 35mm, 36mm, 38mm, 40mm, 41mm, 46mm

PVP. 249,95€

Ref.11313 JUEGO VASOS IMPACTO LARGOS - 1" DR. 6 CARAS

8 Piezas



6

1"



Medidas

24mm, 27mm, 30mm, 32mm, 33mm, 36mm, 38mm, 41mm

PVP. 164,95€

VASOS DE IMPACTO CORTOS 6 CARAS - 1/2" DR.

REF.	MEDIDA	PVP
11127	10mm	3,95€
11128	11mm	3,95€
11129	12mm	3,95€
11130	13mm	3,95€
11131	14mm	4,25€
11132	15mm	4,25€
11133	16mm	4,55€
11134	17mm	4,75€
11135	18mm	4,75€
11136	19mm	4,95€
11137	20mm	4,95€
11138	21mm	4,95€
11139	22mm	5,45€
11140	23mm	5,45€
11141	24mm	5,75€
11142	25mm	5,75€
11143	26mm	6,95€
11144	27mm	7,45€
11145	29mm	7,95€
11146	30mm	8,45€
11147	32mm	9,45€
11169	34mm	15,45€
11170	35mm	15,95€
11171	36mm	15,95€
11172	38mm	17,95€
11173	40mm	18,95€
11174	41mm	18,95€

1/2"

VASOS DE IMPACTO CORTOS 6 CARAS - 1" DR.

REF.	MEDIDA	PVP
11232	17mm	19,95€
11233	19mm	19,95€
11234	21mm	20,45€
11235	22mm	20,95€
11236	23mm	20,95€
11237	24mm	21,45€
11238	25mm	21,95€
11239	26mm	21,95€
11240	27mm	22,45€
11241	28mm	22,95€
11242	29mm	22,95€
11243	30mm	23,95€
11244	32mm	24,95€
11245	33mm	24,95€
11246	34mm	25,95€
11247	35mm	25,95€
11248	36mm	26,95€
11249	38mm	28,95€
11250	41mm	32,95€
11251	46mm	39,95€
11252	50mm	42,95€
11253	52mm	47,95€
11254	55mm	49,95€
11255	60mm	59,95€
11256	65mm	75,95€
11257	70mm	86,95€
11258	75mm	96,95€
11259	80mm	106,95€
11260	85mm	114,95€
11261	90mm	124,95€
11262	92mm	131,95€
11263	95mm	136,95€
11264	100mm	158,95€
11265	105mm	174,95€
11266	110mm	229,95€
11267	115mm	254,95€
11268	120mm	295,95€

1"

VASOS DE IMPACTO CORTOS 6 CARAS - 3/4"

REF.	MEDIDA	PVP
11176	17mm	12,95€
11177	19mm	13,95€
11178	21mm	14,95€
11179	19mm	14,95€
11180	22mm	15,95€
11181	23mm	15,95€
11182	25mm	16,95€
11183	26mm	16,95€
11184	27mm	17,45€
11185	28mm	17,95€
11186	29mm	18,45€
11187	30mm	18,95€
11188	32mm	19,45€
11189	33mm	19,95€
11141	24mm	5,75€
11190	34mm	19,95€
11191	35mm	20,45€
11192	38mm	20,95€
11193	12mm	22,95€
11194	41mm	23,95€
11195	44mm	24,95€
11196	45mm	25,95€
11197	46mm	27,95€
11198	47mm	27,95€
11199	50mm	35,95€
11200	52mm	39,95€
11201	55mm	41,95€
11202	60mm	59,95€
11203	65mm	65,95€
11204	70mm	78,95€

3/4"

VASOS DE IMPACTO LARGOS 6 CARAS - 3/4" DR.

REF.	MEDIDA	PVP
11205	17mm	19,95€
11206	19mm	19,95€
11207	21mm	20,45€
11208	22mm	20,95€
11209	23mm	20,95€
11210	24mm	21,95€
11211	25mm	22,95€
11212	26mm	23,45€
11213	27mm	23,95€
11214	28mm	24,95€
11215	29mm	24,95€
11216	30mm	25,95€
11217	32mm	26,95€
11218	33mm	27,45€
11219	34mm	28,45€
11220	35mm	28,95€
11221	36mm	29,95€
11222	38mm	30,95€
11223	41mm	32,95€
11224	46mm	39,95€
11225	50mm	44,95€
11226	55mm	51,95€
11227	60mm	64,95€
11228	65mm	72,95€
11229	70mm	79,95€

3/4"

VASOS DE IMPACTO LARGOS 6 CARAS - 1/2" DR.

REF.	MEDIDA	PVP
11148	10mm	6,95€
11149	11mm	6,95€
11150	12mm	6,95€
11151	13mm	7,25€
11152	14mm	7,25€
11153	15mm	7,55€
11154	16mm	7,55€
11155	17mm	7,95€
11156	18mm	8,45€
11157	19mm	8,45€
11158	20mm	8,95€
11159	21mm	9,45€
11160	22mm	9,75€
11161	23mm	10,25€
11162	24mm	10,45€
11163	25mm	11,95€
11164	26mm	12,45€
11164	27mm	12,95€
11165	28mm	13,95€
11166	29mm	14,45€
11167	30mm	14,95€
11168	32mm	21,95€
11175	36mm	21,95€

1/2"

VASOS DE IMPACTO LARGOS 6 CARAS - 1" DR.

REF.	MEDIDA	PVP
11269	17mm	29,95€
11270	19mm	29,95€
11271	21mm	30,65€
11272	22mm	31,45€
11273	23mm	31,45€
11274	24mm	31,95€
11275	25mm	32,95€
11276	26mm	32,95€
11277	27mm	33,65€
11278	28mm	34,45€
11279	29mm	34,45€
11280	30mm	34,45€
11281	32mm	35,95€
11282	33mm	37,45€
11283	34mm	37,45€
11284	35mm	38,95€
11175	36mm	21,95€
11285	36mm	38,95€
11286	38mm	40,45€
11287	41mm	43,45€
11288	46mm	49,45€
11289	50mm	59,95€
11290	52mm	64,45€
11291	55mm	71,95€
11292	60mm	74,95€
11293	65mm	89,95€
11294	70mm	114,95€
11295	75mm	130,45€
11296	80mm	145,45€
11297	85mm	160,45€
11298	90mm	172,45€
11299	92mm	187,45€
11300	95mm	197,95€
11301	100mm	205,45€
11302	105mm	238,45€
11303	110mm	262,45€
11304	115mm	344,95€
11305	120mm	382,45€

1"

VASOS DE IMPACTO CORTOS - 12 CARAS

REF.	MEDIDAS	PVP
11230	50mm	36,95€
11231	65mm	65,95€

1/2"

Ref.10723 JUEGO UNIVERSAL PARA QUITAR TORNILLOS ANTIRROBO
Kit 15 Piezas

Este Kit Universal es ideal para quitar tornillos antirrobo cuando no tenemos el vaso antirrobo o el tornillo está dañado. Contiene 5 adaptadores moldeables que permite sacar prácticamente cualquier tornillo con dibujo y 5 adaptadores de tipo estándar.

La herramienta principal tiene una camisa metálica para proteger la llanta.

Actualización para tornillo antirrobo para Jaguar y Land Rover.

Adaptadores:

A, B, y D para tornillos sin contorno.

Adaptador moldeable:

C para tornillos con contorno.

**Ref. 10724 (5 unidades)
ADAPTADOR "C" MOLDEABLE PARA
TORNILLOS ANTIRROBO**

PVP 29,95€

Los adaptadores son consumibles y disponibles como repuesto. Adaptador "C" es de un solo uso y se adapta al tornillo y se puede usar para los 4 tornillos iguales. **Ref. Toolhub 10724 (5 unidades) - PVP 29,95€**

PVP. 209,95€
Ref.10699 JUEGO DE VASOS PARA QUITAR TORNILLOS ANTIRROBO
Kit 10 Piezas

Utilizar con llave de vaso de 17 mm y maneral.

*No utilizar con llave de impacto.

Aplicaciones:

Discovery 1 y 2, Defender y Range Rover

OEM:

STC3420 - A, B, C, D, E, F, G, H, I, J.

PVP. 97,95€
Ref.10701 JUEGO DE VASOS ANTIRROBO LAND ROVER / OPEL
Kit 7 Piezas

Utilizar con llave de vaso de 17 mm y maneral.

*No utilizar con llave de impacto.

Aplicaciones:

Agila, Astra F/G/H, Calibra, Corsa B/C/D, Meriva, Omega-B, Signum, Speedster, Tigra A/B, Vectra B/C, Zafira A/B.

OEM

Z16512-7461 / 7462 / 7463 / 7464 / 7465 / 7466 / 7467.

PVP. 64,95€
Ref.10248 EXTRACTOR DE TUERCAS ANTIRROBO BMW Y MINI



Esta herramienta especial que ahorra tiempo es adecuada para quitar las tuercas antirrobo de BMW y Mini que tienen un anillo exterior giratorio. Utiliza un extractor para quitar la parte delantera del perno (embellecedor) y luego se utiliza una punta estriada especial que encaja dentro del perfil interior para aflojar el perno.

Aplicaciones

Modelos BMW y Mini con tuercas de rueda giratorias en el anillo exterior.

PVP. 96,95€

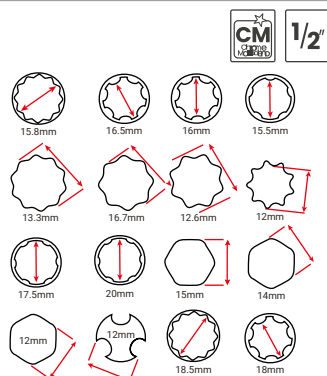
Ref.1126 JUEGO DE VASOS PARA TORNILLOS ANTIRROBO



PVP. 169,95€

Ref.9674 JUEGO DE VASOS PARA TORNILLOS ANTIRROBO BMW



Kit 10 Piezas

Medidas:

30 / 13 Ptas	32 / 16 Ptas	34 / 18 Ptas	36 / 20 Ptas	38 / 22 Ptas
31 / 15 Ptas	33 / 17 Ptas	35 / 19 Ptas	37 / 21 Ptas	40 / 23 Ptas

PVP. 38,95€

Ref.9613 VASOS PARA TORNILLOS ANTIRROBO BMW



Kit 22 Piezas

Permite la extracción de tornillos antirrobo de las llantas cuando se ha perdido la tuerca original.
Tuerca maestra de 17mm

Aplicaciones BMW:

Serie 1: F20/F21
Serie 3: F30/F31
Serie 4: F32/F34/F36
Serie 5: F10/F11
Serie 6: F12/F13
Serie 7: F01/F02/F04

PVP. 156,95€

Ref.9605 JUEGO DE VASOS PARA TORNILLOS ANTIRROBO AUDI



Kit 22 Piezas

Aplicaciones:

Linea AUDI

Incluido:

Adaptador de 21mm

OEM:

T40073

PVP. 165,95€

Ref.9884 VASOS PARA TORNILLOS ANTIRROBO VW



Kit 22 Piezas

Aplicaciones:

UP Polo (2010-), Beetle (2012-), Golf (2009-), Jetta (2011-), EOS, Scirocco, Passat, Sharan, Touran, Tiguan (2006-).

OEM:

T10313

PVP. 169,95€

Ref.9881 JUEGO DE VASOS PARA TORNILLOS ANTIRROBO AUDI / PORSCHE



Kit 20 Piezas

Contenido:

ABC-50, ABC-51, ABC-52, ABC-53, BC-54, ABC-55, ABC-56, ABC-57, BC-58, ABC-59, ABC-60, ABC-61, ABC-62, ABC-63, ABC-64, ABC-65, ABC-66, ABC-67, ABC-68, ABC-69.

OEM:

T10190

PVP. 134,95€

Ref.9882 JUEGO DE VASOS PARA TORNILLOS ANTIRROBO MERCEDES BENZ



Kit 12 Piezas

Aplicaciones:

Clase A, B, C, GLK, CLC, CLS, CLK, E, SL, SLK, M, C300, C250, C350, E320, 204, 211, 212, R.

PVP. 104,95€

Ref.9769 JUEGO DE VASOS PARA QUITAR TUERCAS DAÑADAS



Kit 3 Piezas

Medidas:

17mm, 19mm, 21mm.
Largo: 82mm

PVP. 34,95€

Ref.2393 JUEGO DE VASOS PARA QUITAR TORNILLOS DAÑADOS



Kit 4 Piezas

Medidas:
17mm, 19mm, 21mm, 22mm
Largo: 50mm

PVP. 35,95€

Ref.9130 JUEGO DE VASOS REVERSIBLES EN FLOR - 6 CARAS



Kit 4 Piezas

Por un lado, vaso normal de 6 caras y por el otro lado, vaso estriado para quitar tornillos dañados o tornillos antirrobo.

Medidas:
17mm, 19mm, 21mm
Largo: 67mm

PVP. 64,95€

INSTALADOR DE PERNOS DE RUEDAS

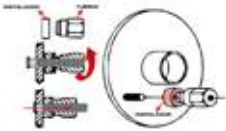

Ref.	Ø	Vehiculos	PVP
9942	14 mm	Ligeros	20,50€
9943	22 mm	Camiones	22,95€

Ref.9678 REPARADOR DE ROSCA INTERNA DE BUJES



Kit 4 Piezas

HEX 12

Útil para recuperar las roscas dañadas y la eliminación de mellas o rebabas.

Sizes	
M12 x 1.25	PSA
M12 x 1.5	Mercedes BENZ y BMW
M12 x 1.75	Volvo
M14 x 1.5	VAG

PVP. 32,95€

Ref.9464 REPARADOR DE ROSCA DE EJES



Kit 8 Piezas

Aplicaciones:
Para Roscas de ejes:
M24x1.50, M24x2.0, M22x1.0, M22x1.50,
M20x1.50 y M20x1.25, 13/16"x20 y 3/4"x20.
Se utiliza con llave o vaso de 1-1/4".

PVP. 56,95€

PALANCA DE NEUMÁTICOS



Herramienta que se usa para llevar a cabo el proceso de desmontaje de neumáticos.

	Ref.	Size	PVP
01	1107	250mm	4,95€
02	1108	500mm	10,95€

Ref.9421 LLAVE EXTENSIBLE PARA RUEDAS



Medidas:
17, 19, 21 y 23mm

PVP. 12,95€

Ref.9694 ALICATES PARA PLOMOS DE RUEDAS



Diseñada para instalar o desmontar los contrapesos de equilibrado de las ruedas.

Medida:
250 mm

PVP. 15,95€

Ref.9433 LLAVE DE RUEDAS EN CRUZ



Medidas:
17mm, 19, 21mm - 1/2"DR

PVP. 13,95€

Ref.10026 CALZADOR DE NEUMÁTICOS PARA DE RUEDAS 18 LITROS

A veces nos es imposible hinchar un neumático debido a una brecha grande entre el neumático y el borde de la llanta. Esta herramienta realiza el trabajo inyectando una ráfaga de aire en esta brecha, levantando el talón del neumático en un instante y clavándolo en el acto.



- Permite talonar neumáticos de manera instantánea.
- Para motos, quads, turismos, 4x4 y camiones.
- Reloj de glicerina.
- Máx. Presión: 8 bar, limitado por válvula de seguridad
- Capacidad: 18 L
- Peso: 11 kgs

PVP. 119,95€

Ref.11004 INFLADOR DE NEUMÁTICOS CON ADAPTADOR TIPO PINZA

- Reloj recubierto de Goma.
- Mediciones Bar 0 a 12. Psi 0 a 170.
- Contiene acople convencional tipo pinza
- Largo Latiguillo 60cm

PVP. 27,95€

Ref.10669 MEDIDOR DIGITAL DESGASTE NEUMÁTICO

Herramienta diseñada para comprobar el desgaste del neumático.

Profundidad Mínima recomendada: 1,6mm
Rango: 0mm - 28,29mm

PVP. 9,95€

Ref.9644 DESTALONADOR DE NEUMÁTICOS

Mantiene el neumático fijo durante su reemplazo. Ánclela al radio y presione hacia abajo para un fácil cambio de neumático.



PVP. 34,95€

Ref.11118 CONECTOR DOBLE A PRESIÓN PARA INFLADOR DE NEUMÁTICOS

Diseñado para acoplar en las válvulas de difícil acceso.
Boquilla de doble acción.

COMPATIBLE CON 11104

PVP. 10,95€

Ref.9664 ALICATES PARA QUITAR TAPAS DE TUERCAS DE RUEDAS

Extrae con facilidad el tapón de plástico que cubre el tornillo de la rueda del vehículo.
Formato especial para los tapones de tuercas Audi, VW, Opel, Etc...

PVP. 18,95€

Ref.9443 JUEGO PARA QUITAR E INSTALAR VÁLVULAS DE NEUMÁTICOS

Para quitar e instalar válvulas de neumáticos sin quitar el neumático. Para ruedas de coches, motos, etc.

PVP. 16,95€

Ref.10312 DESTALONADOR MANUAL DE NEUMÁTICOS

- Destalonador compacto de neumáticos de construcción reforzada para una amplia gama de aplicaciones.
- Válido para neumáticos de turismos, furgonetas, autobuses, ATV, camiones y vehículos agrícolas

Medidas:

24,6 x 14,0 x 10,4 cm.
Peso: 5,7 kg.

PVP. 119,95€

Ref.10692 MEDIDOR DE PROFUNDIDAD DEL NEUMÁTICO Y DESGASTE DE DISCO DE FRENO

Medidas:
Escala: 0 - 60mm.

PVP. 22,95€

Ref.10679 LLAVE PARA VÁLVULAS DE NEUMÁTICOS

Diseñada para extraer los obuses de las válvulas de los neumáticos. Doble boquilla.

PVP. 3,00€

Ref.9442 ÚTIL PARA VÁLVULAS DE NEUMÁTICOS TPMS

Para quitar e instalar tuercas hexagonales de 11 y 12mm de los sensores de las válvulas TPMS y para reemplazar los anillos de plástico

PVP. 5,95€

Ref.10710 INFLADOR DE NEUMÁTICOS - 12V

El inflador de neumáticos de diseño compacto permite al usuario mantener la presión de los neumáticos de forma rápida y eficiente sin necesidad de visitar estaciones de servicio o garajes. Se suministra con enchufe de encendedor de cigarrillos de 12 V para uso universal en vehículos.



- Fuente de alimentación: 12V dc
- Corriente Max.: 6A
- Corriente descargada: 2.5A
- Velocidad de inflado: menos de 10 minutos para inflar un neumático de 30 Psi
- Presión Max.:100 Psi
- Precisión del manómetro: 5 Psi
- Temperatura de trabajo: -10°- 60°
- Tamaño: 123 x 47 x 96mm
- Peso neto: 0.40Kg.

PVP. 19,95€

RODILLOS PARA PARCHES

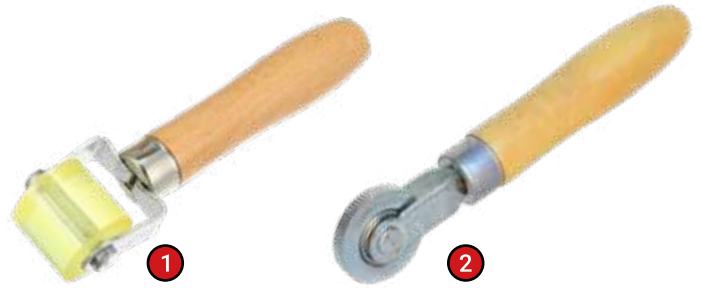

	REF.	DESCRIPCIÓN	PVP
1	11099	RODILLO DE SILICONA PARA PARCHES	14,95€
2	11100	RODILLO ESTRIADO PARA PARCHES	10,95€

Ref.11094 TORNILLOS EMERGENCIA VULCANIZADOS PARA NEUMÁTICOS



Kit 20 Piezas



Remover el clavo, tornillo u objeto que se ha incado en el neumático y colocar el tornillo de emergencia con el que podremos realizar 100 km.

Medidas:

- 10Pzs 11.7 mm* 5.3 mm
- 10Pzs 12.7 mm*6.8 mm

PVP. 6,95€

REPARACIÓN CÁMARA NEUMÁTICA PARCHES REDONDOS / OVALADOS

	REF.	DIÁMETRO	TIPO	CANTIDAD	PVP
1	11085	25mm	REDONDO	65Pzs	19,95€
2	11086	30mm	REDONDO	36Pzs	14,95€
3	11087	40mm	REDONDO	20Pzs	9,95€
4	11088	50mm	REDONDO	16Pzs	9,95€
5	11089	60mm	REDONDO	12Pzs	8,95€
6	11090	70mm	REDONDO	9Pzs	8,95€
7	11091	24mm*34mm	OVALADO	48Pzs	16,95€
8	11092	30mm*50mm	OVALADO	24Pzs	14,95€
9	11093	40mm*70mm	OVALADO	12Pzs	12,95€



Ref.11390 KIT REPARADOR PINCHAZOS

21 Piezas

Ideal para reparar neumáticos sin cámara y sin necesidad de desmontar el neumático



PVP. 16,95€

Ref.11389 KIT REPARADOR PINCHAZOS

9 Piezas

Ideal para reparar neumáticos sin cámara y sin necesidad de desmontar el neumático



PVP. 9,95€

Ref.11788 REPUESTOS TIRAS DE REPARACIÓN DE NEUMÁTICOS

50 Piezas



PVP. 9,95€

Ref.11392 EXTENSIÓN DE VÁLVULA DE RUEDA EN ANGULO 45°

5 Piezas



Medida: Largo: 47mm

PVP. 9,95€

Ref.11393 VÁLVULA NEUMÁTICO TR-413

25 Piezas



Medidas:

- Largo: 45mm
- Diámetro: 15mm

PVP. 10,95€

Ref.11394 VÁLVULA NEUMÁTICO TR-414

25 Piezas



Medidas:

- Largo: 50mm
- Diámetro: 15mm

PVP. 10,95€

Ref.11395 TAPONES PARA VÁLVULAS NEUMÁTICOS

25 Piezas



PVP. 3,95€

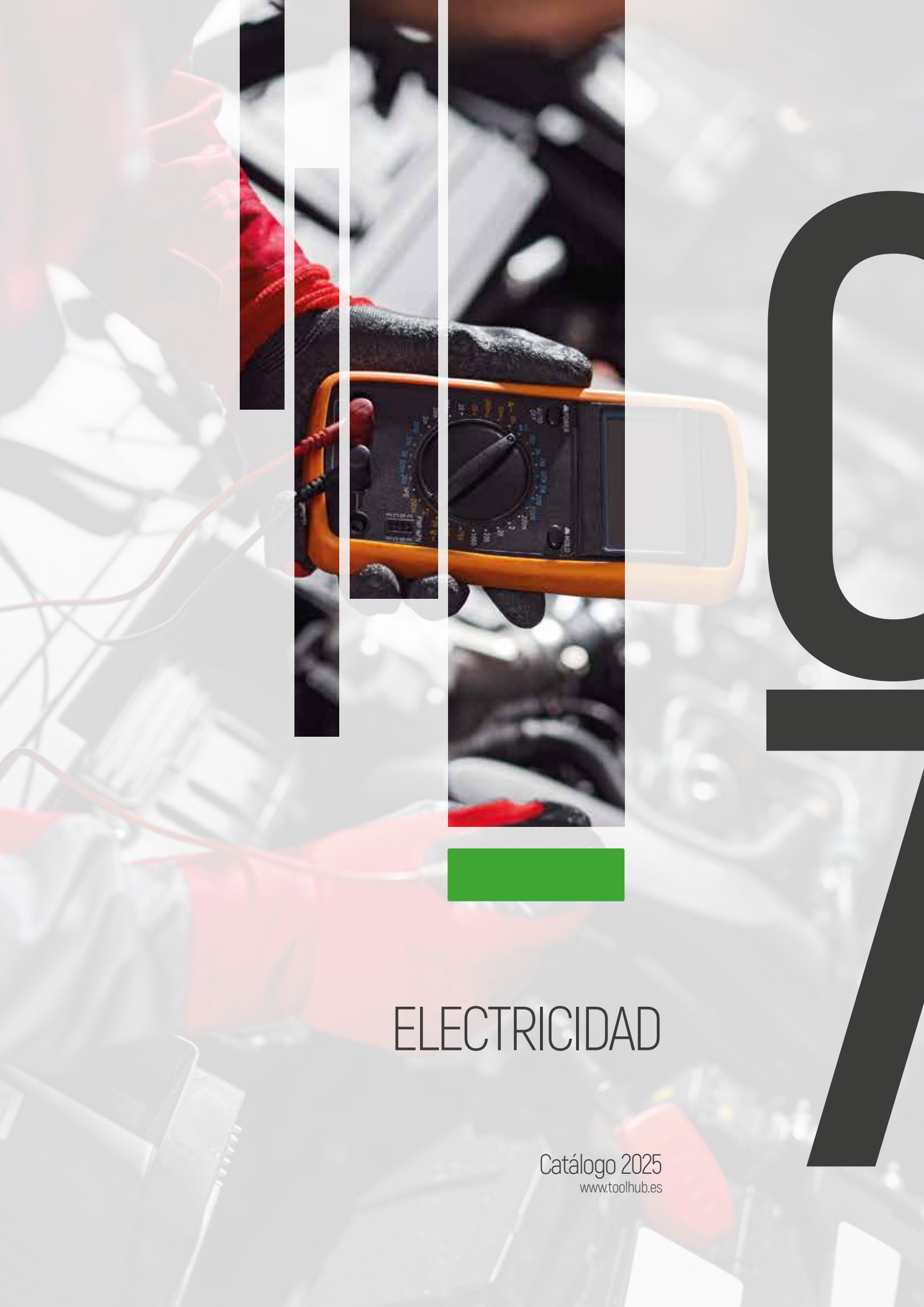

01

ELECTRICIDAD

Catálogo 2025
www.toolhub.es

Ref.9129 JUEGO DE CABLES Y ACCESORIOS PARA MULTÍMETRO

Juego completo de cables y conectores para comprobaciones eléctricas. Compatible con la mayoría de multímetros y testers.



x2 potenciómetros 5K Ω (resistencia variable)
Los potenciómetros facilitan muchas pruebas como sensores de temperatura, refrigerante, aceite, etc.



x2 Sonda Acicular
Su punta en forma de aguja es muy útil para trabajar en espacios confinados, también se puede atravesar el aislamiento de los cables sin dañarlos.



x2 conectores SRS
Utilizados normalmente en air bags o cinturones inerciales



x2 conectores "1 hembra a 2 machos"
Útil para realizar comprobaciones simultáneas en una misma salida.



x4 conectores "1 hembra a 1 macho"
Múltiples usos, principalmente como extensor



x2 Leds los Led destellan cuando reciben una señal o impulso. Ideal para probar sensores Hall (en distribuidores), inyectores y válvulas electromagnéticas. Si es conectado correctamente se encenderá color verde, caso contrario se enciende rojo.



x2 Clips Cocodrilo
Facilita las pruebas pudiendo acoplarse a cables, partes o terminales de forma rápida y segura.



x2 Puntas de prueba
Puede usarse como extensión y para comprobar circuitos con precisión.



x36 conectores "Machos"
Conectores tipo pin, pala y redondos, varios tamaños suministrados.



x36 conectores "Hembra"
Conectores planos y redondos varios tamaños suministrados

PVP. 269,95€

Ref.10975 MULTÍMETRO DIGITAL CON COMPROBADOR DE TEMPERATURA

- Electricidad estática: alrededor de 4mA.
- Peso neto del producto: 145 g (incluida la batería).
- Pantalla: LCD de 3 1/2 dígitos (conteo de 1999) de 0,6" de altura.
- Voltaje AC (precisión): 200V, 600V ($\pm 2\%$).
- Voltaje DC (precisión): 200mV ($\pm 0.5\%$), 2V ($\pm 0.8\%$), 20V ($\pm 0.8\%$), 200V ($\pm 0.8\%$), 600V ($\pm 0.8\%$).
- Corriente DC (precisión): 2mA ($\pm 1\%$), 20mA ($\pm 1\%$), 200mA ($\pm 1.2\%$), 10A ($\pm 2\%$).
- Resistencia (precisión): 200 Ω , 2k Ω , 20k Ω , 200k Ω ($\pm 0.8\%$), 2M Ω ($\pm 1.2\%$).
- Temperatura (precisión): Range: -40°C-1000°C, ($\pm 1\%$ up to 400°C), ($\pm 2\%$ over 400°C).

PVP. 24,95€

Ref.1188 JUEGO DE PINZAS COCODRILO

Kit 2 Piezas



PVP. 34,95€

Ref.9428 PELADOR MANUAL DE CABLES

PVP. 14,95€

Ref.11322 ALICATE PELA CABLE PROFESIONAL 6"

Alicates profesionales de Cromo vanadio, templados y endurecido para mayor resistencia y durabilidad. Filos de corte endurecidos por inducción. Asas ergonómicas de dos materiales para mayor comodidad y agarre.

PVP. 9,95€

Ref.10986 CARRETE ELECTRICIDAD
RETRACTIL 12M 230V

- Voltaje: 230v.
- Largo de Cable: 11m + 1m.
- Tipo de cable: H07RN-F3G1.5MM2.
- Material de la carcasa: Plástico PP.

PVP. 139,95€

Ref.1102 SOLDADOR DE ESTAÑO 100W 220V

PVP. 13,95€

Ref.10972 HILO DE SOLDAR 100 G.

- Peso: 100g.
- Grosor: 1mm.
- Composición: 60% estaño y 40% pb.
- Recomendado para trabajar con electrónica.

PVP. 9,95€

Ref.1123 COMPROBADOR DE CIRCUITOS
12-42V - COCHES HÍBRIDOS

Comprobador de circuitos 12V y 42V especial coches híbridos.

PVP. 25,95€

Ref.1151 COMPROBADOR DE CIRCUITOS DE
3-28V

Seguro para circuitos electrónicos delicados.

PVP. 24,95€

Ref.9399 PUNTA DE PRUEBA 6-24V

PVP. 5,95€

Ref.9658 ALICATES PARA RELÉS

Permite la extracción y el montaje de relés en la mayoría de vehículos. Las puntas finas y la curva del útil proporcionan un acceso más fácil que una pinza tradicional.

PVP. 16,95€

Ref.9614 PROTECTOR ANTIPICO 12/24
VOLTIOS

- Unidad diseñada para evitar los picos de voltaje y sobretensiones.
- Permite soldar y realizar cortes de plasma sin dañar la electrónica del vehículo.
- Luz testigo para corroborar el correcto funcionamiento.

PVP. 48,95€

Ref.11026 ALICATES PARA TERMINALES 3 EN 1

PVP. 19,95€

Ref.9541 ALICATES PARA ENGASTAR
TERMINALES

Alicates para operaciones de taller relacionadas con el sistema eléctrico y cableado de automóviles. Permite realizar eficazmente el engaste de terminales tanto aislantes como no aislantes. Incorpora cabezas intercambiables lo que le confiere una gran versatilidad en el trabajo.

Para Terminales:

Aislantes: 0,5, 1,0, 1,5, 2,5, y 4-6 mm.
No Aislantes: 1,5, 2,5, 6 y 10 mm.

PVP. 58,95€

Ref.9714 ALICATES PARA ENGASTAR
TERMINALES 225MM

- Terminales aislados 1,5mm², 2,5mm² y 6,0mm²
- Pelacables 0,75 - 1,0 - 1,5 - 2,5 - 4,0 y 6,0mm².
- Cortador de pernos 2,6 - 3,0 - 3,5 - 4,0 y 5,0mm.
- Cortacables.

PVP. 5,95€

Ref.9604 JUEGO DE LLAVES PARA TERMINALES

- Juego de 23 extractores para terminales eléctricos.
- Cada herramienta tiene una punta especialmente diseñada para presionar el conector y la lengüeta de fijación que asegura el terminal.

Kit 23 Piezas



Aplicaciones:

Mercedes, Ford, Bmw Toyota, Opel, Honda, Vw, Citroen, Audi, Chrysler, Jaguar, Fiat, Porsche, Mazda, Saab, Mitsubishi, Seat, Renault y Skoda

PVP. 118,95€

Ref.9712 JUEGO PARA TERMINALES

Kit 2 Piezas

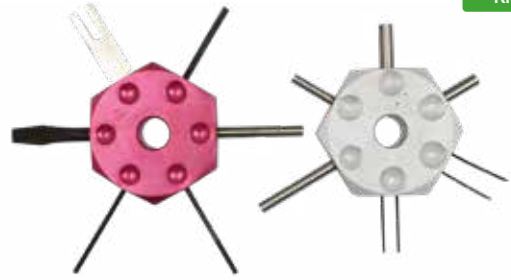

- Conjunto de Herramientas para retirar los cables de los terminales sin dañarlos.
- Funcionan en los terminales convencionales, así como terminales Con-Pack y Weather-Pack que se encuentran en muchos vehículos.

PVP. 22,95€

Ref.9713 JUEGO DE HERRAMIENTAS PARA TERMINALES

Kit 19 Piezas



Un conjunto de herramientas de terminales compatible con terminales Wather-pack y Con-pack.

- Separa los cables de los terminales sin sufrir daños.
- Incluye herramienta para terminales de sensores de refrigerante, tps y caudalímetros.
- Adecuado para la mayoría de los vehículos Modernos como Chrysler, Hyundai, Kia, Mitsubishi y VAG.

PVP. 74,95€

Ref.9835 SURTIDO DE FUSIBLES DE CRISTAL

Kit 120 Piezas



PVP. 12,50€

Ref.9814 SURTIDO DE FUSIBLES AUTOMOCIÓN



120 UNIDADES

- | | | | | |
|----------------|----|---------------|----|---------------|
| 3A x 15 Uds. | 04 | 10A x 30 Uds. | 06 | 20A x 15 Uds. |
| 5A x 15 Uds. | 05 | 15A x 15 Uds. | 07 | 30A x 15 Uds. |
| 7.5A x 15 Uds. | | | | |

PVP. 9,95€

Pueden adquirir el despiece de este consumible en bolsitas individuales de 10 unidades.

PACKS (10 uds.) DESPIECE SURTIDO DE FUSIBLES Ref.9814

REF.	CONTENIDO	PVP
9814-3A	Fusibles de Automoción 3A	1,35€
9814-5A	Fusibles de Automoción 5A	1,35€
9814-7.5A	Fusibles de Automoción 7.5A	1,35€
9814-10A	Fusibles de Automoción 10A	1,35€
9814-15A	Fusibles de Automoción 15A	1,35€
9814-20A	Fusibles de Automoción 20A	1,35€
9814-30A	Fusibles de Automoción 30A	1,35€

Ref.9815 SURTIDO DE MINIFUSIBLES AUTOMOCIÓN



100 UNIDADES

- | | | | | | |
|----|--------------|----|----------------|----|---------------|
| 01 | 2A x 10 Uds. | 05 | 7.5A x 10 Uds. | 08 | 20A x 10 Uds. |
| 02 | 3A x 10 Uds. | 06 | 10A x 10 Uds. | 09 | 25A x 10 Uds. |
| 03 | 4A x 10 Uds. | 07 | 15A x 10 Uds. | 10 | 30A x 10 Uds. |
| 04 | 5A x 10 Uds. | | | | |

PVP. 9,95€

Pueden adquirir el despiece de este consumible en bolsitas individuales de 10 unidades.

PACKS (10 uds.) DESPIECE SURTIDO DE FUSIBLES Ref.9815

REF.	CONTENIDO	PVP
9815-2A	Mini Fusibles de Automoción 2A	1,35€
9815-3A	Mini Fusibles de Automoción 3A	1,35€
9815-4A	Mini Fusibles de Automoción 4A	1,35€
9815-5A	Mini Fusibles de Automoción 5A	1,35€
9815-7.5A	Mini Fusibles de Automoción 7.5A	1,35€
9815-10A	Mini Fusibles de Automoción 10A	1,35€
9815-15A	Mini Fusibles de Automoción 15A	1,35€
9815-20A	Mini Fusibles de Automoción 20A	1,35€
9815-25A	Mini Fusibles de Automoción 25A	1,35€
9815-30A	Mini Fusibles de Automoción 30A	1,35€

Ref.9816 SURTIDO DE MAXIFUSIBLES DE AUTOMOCIÓN



36 UNIDADES

- | | | | | | |
|----|--------------|----|--------------|----|---------------|
| 01 | 20A x 6 Uds. | 04 | 50A x 6 Uds. | 07 | 80A x 3 Uds. |
| 02 | 30A x 6 Uds. | 05 | 60A x 3 Uds. | 05 | 100A x 3 Uds. |
| 03 | 40A x 6 Uds. | 06 | 70A x 3 Uds. | | |

PVP. 18,95€

Pueden adquirir el despiece de este consumible en bolsitas individuales de 10 unidades.

PACKS (10 uds.) DESPIECE SURTIDO DE FUSIBLES Ref.9816

REF.	CONTENIDO	PVP
9816-20A	Maxi Fusibles de Automoción 20A	7,95€
9816-30A	Maxi Fusibles de Automoción 30A	7,95€
9816-40A	Maxi Fusibles de Automoción 40A	7,95€
9816-50A	Maxi Fusibles de Automoción 50A	7,95€
9816-60A	Maxi Fusibles de Automoción 60A	7,95€
9816-70A	Maxi Fusibles de Automoción 70A	7,95€
9816-80A	Maxi Fusibles de Automoción 80A	7,95€
9816-100A	Maxi Fusibles de Automoción 100A	7,95€

Ref.10283 JUEGO DE DESTORNILLADORES VDE



Kit 7 Piezas



Plano	
SL3	x 75mm
SL4	x 100mm
SL5.5	x 125mm
SL6.5	x 150mm
Philips	
PH0	x 75mm
PH1	x 80mm
PH2	x 100mm

PVP. 26,95€

Ref.10284 JUEGO DE DESTORNILLADORES VDE



Kit 11 Piezas



Plano	Philips	Pozi
3 x 75mm	PH0 x 75mm	PZ0 x 75mm
4 x 100mm	PH1 X 80mm	PZ1 x 80mm
5,5 x 125mm	PH2 x 100mm	PZ2 x 100mm
6,5 x 150mm		

Incluye: Punta de prueba.

PVP. 44,96€

Ref.10281 JUEGO DE DESTORNILLADORES VDE CON VARILLAS INTERCAMBIABLES



Kit 13 Piezas



Plano	Philips	Pozi	Torx
6.5x100	PH1x80	PZ1x80	T10x100
1x5.5x100	PH2x100	PZ2x100	T15x100
0.8x4x100			T20x100
0.5x3x100			

- 1 x Punta de prueba 140mm
- 1 x empuñadura

PVP. 54,55€

Ref.9834 SURTIDO DE TERMINALES

Kit 160 Piezas



Ref.9831 SURTIDO DE MANGUITOS TERMOFUSIBLES

Kit 127 Piezas



CONTENIDO

	2.0 x 40mm (x 30 Uds.)
	2.5 x 40mm (x 25 Uds.)
	3.5 x 40mm (x 20 Uds.)
	5.0 x 40mm (x 20 Uds.)
	7.0 x 80mm (x 16 Uds.)
	10 x 80mm (x 8 Uds.)
	13 x 85mm (x 8 Uds.)

PVP. 7,95€

Ref.9832 SURTIDO DE MANGUITOS TERMOFUSIBLES

Kit 100 Piezas



CONTENIDO

	1.5 x 100mm (x 30 Uds.)
	2.5 x 100mm (x 30 Uds.)
	4.0 x 100mm (x 20 Uds.)
	6.0 x 100mm (x 10 Uds.)
	10 x 100mm (x 6 Uds.)
	13 x 100mm (x 4 Uds.)

PVP. 6,95€

Ref.9833 SURTIDO DE CONECTORES ELÉCTRICOS "BRANCH"

Kit 50 Piezas



CONTENIDO

	1.5 - 2.5mm (Azul) (x 25 Uds.)
	0.5 - 1.5mm (Rojo) (x 25 Uds.)

PVP. 9,50€

CONTENIDO

	RV5.5-5 (x 4 Uds.)
	RV5.5-8 (x 4 Uds.)
	RV5.5-10 (x 4 Uds.)
	MDD5-250 (x 5 Uds.)
	FDD5-250 (x 5 Uds.)
	BV5 (x 12 Uds.)
	RV1.25-4L (x 8 Uds.)
	FG2 (x 4 Uds.)
	BV2 (x 18 Uds.)
	BV1 (x 12 Uds.)
	FG1 (x 4 Uds.)
	RV2-6 (x 10 Uds.)
	RV2-5L (x 10 Uds.)
	RV2-4L (x 10 Uds.)
	MPD2-156 (x 10 Uds.)
	FRD2-156 (x 10 Uds.)
	FDD2-250 (x 10 Uds.)
	SV2-4M (x 10 Uds.)
	MDD2-250 (x 10 Uds.)

PVP. 13,95€

Ref.1085 JUEGO DE PUNTAS PARA ALTERNADORES

Kit 24 Piezas

- Kit de herramientas para el montaje y desmontaje de poleas del alternador.
- Cobertura ampliada para poleas Bosch, Toyota, Denso y Honda.

PVP. 74,95€
Ref.9191 JUEGO DE PUNTAS DE ALTERNADORES

Kit 13 Piezas

- Puntas con vaso 1/2" Torx T50 x 113mm, XZN M10 x 113mm. Con adaptador de 33 dientes.
- Adaptadores Hexagonal 22 x 28mm y XZN 15mm x 33 dientes y 22mm. x 33 dientes.
- Adaptador Redondo 35mm con 4 pins.
- Puntas 10mm Torx T40, T50, XZN M8 y M10 y Allen H8 y H10.
- Adaptador 1/2" x 10mm hexagonal.

PVP. 39,95€
LLAVES PARA POLEA DE ALTERNADOR

	Ref.	Descripción	PVP
01	1009	Con punta XZN M10	11,95€
02	1010	Con punta T50	11,95€

Ref.9403 DENSÍMETRO DE BATERÍA

Puede comprobar el peso específico del electrolito de su batería.

- Rango de medición: 1100-1300 Kg/m³.
- 5 puntos de escala.
- Cuerpo de vidrio resistente.

PVP. 5,45€
Ref.9337 ÚTIL PARA COGER BATERÍAS

Medidas:

 Min: 115mm
 Max: 175mm

PVP. 17,95€
Ref.10204 COMPROBADOR DE BATERÍA Y ALTERNADOR 6 Y 12V

- Comprueba la capacidad de arranque de la batería
- Comprueba la tensión del alternador.
- Detecta si hay un problema en el circuito de Carga del vehículo que pueda dañar batería o la electrónica a bordo.
- Resultado de análisis rápido (< 10 segundos) con simplificación de lectura gracias a los códigos de color
- Para baterías de 6 V y 12 V, salida del sistema de carga (<16 V).
- Pantalla analógica de fácil lectura.
- Apto para baterías de ion de litio.

PVP. 38,95€
Ref.9305 LIMPIADOR DE BORNES DE BATERÍA

- Escariador y raspador de terminales de batería
- Elimina la corrosión acumulada en los terminales de la batería, lo cual mejora el contacto eléctrico de los terminales.

PVP. 9,95€
Ref.1124 GRABADOR DE MEMORIA POR EOB D O MECHERO

Se conecta a una batería auxiliar para alimentar el circuito del vehículo mientras la batería está desconectada.

Se conecta directamente al enchufe diagnóstico EOB D del vehículo o usando el adaptador para conectarse a través del mechero.

PVP. 49,45€
Ref.9457 KIT DE HERRAMIENTAS PARA INSTALAR CABLES

Kit 5 Piezas

Juego de útiles que permiten empujar, tirar y meter los cables en zonas de difícil acceso.

PVP. 16,95€

Ref.11397 ALICATE DE DESCONEXIÓN ELÉCTRICA

Ideal para quitar conexiones eléctricas sin romper el clip de plástico.

PVP. 18,95€

Ref.9671 ÚTIL PARA CONECTORES ELÉCTRICOS VAG

Se ajusta directamente en el conector y da la cantidad justa de palanca para liberar el conector y no romper la pestaña.



PVP. 18,95€

Ref.10940 PUNTA DE POLEA ALTERNADOR FORD 2.0 TDCI ECOBLUE**Medidas**

Vaso de 1/2" con Punta T50 93mm largo
Vaso Allen 17mm aplicación con vaso de 24mm

OEM

414-009, 414-009/1 y 414-009/2

PVP. 18,95€

Ref.10911 COMPRESOR TENSOR ARRANQUE HÍBRIDO PARA HYUNDAI / KIA

Desarrollada para comprimir el tensor que conecta a la unidad de arranque de alto voltaje del motor, esta tiene un pequeño muelle que debe comprimirse al desmontar.

OEM

09244621000 - 92522E100

Motores

1.6L GHEV

PVP. 49,95€

Ref.11041 VASO TAPA PARA BATERÍA TESLA

1/2"

- 5 Puntas
- Apto para Model 3/Y

PVP. 8,95€

Ref.10931 LLAVE PARA QUITAR TUERCA DE LUZ TRASERA PARA TESLA

3/8"

Diseñada para remover y colocar la tuerca del faro en Tesla Model 3, para quitar el paragolpes es necesario quitar el faro. Sin este útil se dañaría la tuerca.

PVP. 8,95€

Ref.10928 HERRAMIENTA PARA QUITAR EL CONECTOR DEL MÓDULO DE BATERÍA VAG VEHÍCULO ELECTRICO

Diseñada para liberar el conector de comunicación en los módulos de las baterías HV.

Aplicaciones

AUDI e-Tron desde 2021
Porsche Taycan desde 2020

OEM

T90027

PVP. 9,95€

Ref.10954 NIVEL PARA POSICIONAR CÁMARA DE APARCAMIENTO VOLVO

Diseñada para garantizar la posición correcta de la cámara frontal de asistencia al estacionamiento en los modelos Volvo XC90, XC60, XC40, S90, S60, V90 y V60 como parte del proceso de calibración.

PVP. 49,95€

Ref.10953 NIVEL PARA CALIBRAR ÁNGULO DE RADAR ADAS - VOLVO

- Se utiliza para colocar el sensor de radar frontal durante la calibración.
- Fabricado en aluminio, con un nivel de alcohol acrílico.

Aplicaciones

S60/V60 (2010-2018), S80/V70 (2007-2016), XC60 (2008-2017)

OEM

9997407

PVP. 45,95€

La integridad funcional del motor, núcleo propulsor de todo vehículo, demanda una atención meticulosa por parte del mecánico. Por eso TOOLHUB ofrece soluciones de calidad para la sincronización y ajuste preciso del sistema de distribución, optimizando la entrega de potencia y garantizando el rendimiento óptimo del motor."

La intervención en sistemas de distribución, ya sea para reemplazo, sincronización o ajuste de tensión de correas y cadenas, constituye una operación crítica en el mantenimiento automotriz. La precisión en estas tareas es fundamental para garantizar la óptima entrega de potencia y la longevidad del motor. Por ello, la disposición de **herramientas de calado, reglaje** y puesta a punto de alta precisión es indispensable para el profesional. En TOOLHUB, ofrecemos una selección rigurosa de herramientas que cumplen con los estándares más exigentes, asegurando resultados precisos y confiables.

Visite www.toolhub.es o **escanee el código QR** para explorar la gama completa de kits de calado de distribución que ponemos disposición. Allí encontrará información detallada y especificaciones técnicas para cada modelo, facilitando la elección de la herramienta adecuada para sus necesidades.





KIT DE CALADOS
REGLAJES DE MOTOR

Catálogo 2025
www.toolhub.es

Ref.10310 KIT DE CALADO DIÉSEL - BMW / BMW MINI - B37/B47

Este conjunto contiene las herramientas necesarias para mantener el motor en la posición correcta para reemplazar la cadena de distribución de los últimos motores diésel BMW 1.5 (B37) y 2.0 (B47) a partir de 2014.

Aplicaciones:

BMW: Serie 1, Serie 2, Serie 3, Serie 4, Serie 5, Serie 6, X1, X2, X3, X4, X5.

BMW Mini: Clubman, Convertible, Countryman, Mini Hatch.

Motores 1.5L. y 2.0L.

Código Motor B37 / B47

Año Desde 2014

PVP. 119,95€

Ref.10390 KIT PARA GIRAR CIGÜEÑAL Y BLOQUEAR VOLANTE - BMW

Aplicaciones BMW / BMW Mini

Códigos de Motor

B37 / B38 / B47 / B48

OEM

114180 Punta especial para el tornillo de volante.

116480 Herramienta para girar cigüeñal.

119811 Bloqueador de volante

119265 Espaciador

Año 2014 - 2021

PVP. 54,95€

Ref.10409 LLAVE PARA SUJETAR POLEA DE CIGÜEÑAL - BMW

Herramienta especial para sujetar la polea de cigüeñal durante el afloje y apriete del tornillo de fijación. La llave sujeta la parte interna de la polea para prevenir daño al amortiguador de vibraciones y mantener el cigüeñal fijo.



OEM: 117220

Aplicaciones BMW / BMW Mini

Cod. Motor N47 / N57

Año 2007 - 2017.

PVP. 79,95€

Ref.9998 KIT DE CALADO DIÉSEL - BMW / BMW MINI - N47/N57

Este conjunto contiene las herramientas esenciales para mantener el motor en la posición correcta para reemplazar la cadena de distribución. Adicionalmente incluyen los útiles para alinear y bloquear el cigüeñal y el eje de equilibrio.

Aplicaciones:

BMW Series 1, 2, 3, 4, 5, 6, 7, X1, X3, X4, X5, X6.

BMW Mini

Clubman, Mini, Coupe, Roadster, Countryman, Paceman.

Motores: 1.6L, 2.0L, 3.0L

Códigos de Motor 1.6 - N47 C16A / N47 D16A / N47 D16C

2.0 - N47 C20A / N47 D20A / N47 D20B / N47 D20C / N47 D20D

3.0 - N57 D30A / N57 D30B / N57 D30C / N57 D30D / N57 D30TO / N57 D30UO

Año Desde 2007 a 2017

* Para motores a partir de 06/2013: es necesario otro posicionador de cigüeñal, Toolhub referencia 10315 (ver pag.111). También son necesarias otras herramientas para el eje de equilibrio Toolhub Ref.10321 (ver pag.111).

PVP. 149,95€

Ref.9608 KIT CALADO DIÉSEL - BMW / BMW MINI - N47 / N57

Este conjunto contiene las herramientas esenciales para mantener el motor en la posición correcta para reemplazar la cadena de distribución de los motores BMW N47, 1.6L, 2.0L y 3.0L. Contiene el posicionador de cigüeñal OEM 114320.

Aplicaciones:

BMW Series 1, 2, 3, 4, 5, 6, 7, X1, X3, X4, X5, X6.

BMW Mini

Clubman, Mini, Coupe, Roadster, Countryman, Paceman.

Motores: 1.6L, 2.0L, 3.0L

Códigos de Motor 1.6 - N47 C16A / N47 D16A / N47 D16C

2.0 - N47 C20A / N47 D20A / N47 D20B / N47 D20C / N47 D20D

3.0 - N57 D30A / N57 D30B / N57 D30C / N57 D30D / N57 D30TO / N57 D30UO

Año Desde 2007 a 2017

Para motores después de 06/2013: es necesario otro posicionador de cigüeñal, referencia Toolhub 10315 (ver pag.¿?).

PVP. 74,95€

Ref.9140 KIT DE CALADO DIÉSEL - BMW / BMW MINI - N47/N57

Diseñado para los primeros modelos de los motores diesel N47 de 1.6 y 2.0 y motor N57 de 3.0. El conjunto contiene el bloqueador de árbol de levas, pasador de cigüeñal, la herramienta para girar el cigüeñal y el extractor del piñón de la bomba inyectora.



Aplicaciones:	
BMW	Series 1, 2, 3, 4, 5, 6, 7, X1, X3, X4, X5, X6.
BMW Mini	Clubman, Mini, Coupe, Roadster, Countryman, Paceman.
Códigos de Motor	N47 / N57
Motores:	1.6D / 2.0D / 3.0D
Año	Desde 2007 a 2017.

PVP. 44,95€

Ref.1110 EXTRACTOR DE PIÑÓN DE BOMBA INYECTORA - BMW

OEM:	118740
Aplicaciones:	BMW N47 / N57

PVP. 14,95€

Ref.10311 POSICIONADOR DE CIGÜEÑAL - BMW / BMW MINI

OEM:	2357904
Aplicaciones:	BMW / BMW Mini - 1.5D / 2.0D / 1.2i / 1.5i / 2.0i / 3.0i
Código Motor	B36 / B37 / B47 / B38 / B48 / B58
Año	Desde 2014

PVP. 34,95€

Ref.10315 POSICIONADOR DE CIGÜEÑAL - BMW / BMW MINI

OEM:	2285671
Aplicaciones:	BMW / BMW Mini - 1.6D / 2.0D
Código Motor	N47 / N57
Año	Desde 06/2013

PVP. 29,95€

Ref.10316 POSICIONADOR DE CIGÜEÑAL - BMW

OEM:	2420824
Aplicaciones:	BMW 3.0D
Código Motor	B57

PVP. 29,95€

Ref.9568 POSICIONADOR DE CIGÜEÑAL - BMW / BMW MINI

OEM:	114320
Aplicaciones:	BMW / BMW Mini
Código Motor	N47 / N57
Año	2007 - 05/2013

PVP. 28,95€

Ref.9853 ALINEADOR DE EJE DE EQUILIBRIO - BMW

OEM:	Alineador Eje Equilibrio - 118750 Bloqueador Cigüeñal - 118791/118793.
Aplicaciones:	BMW N47
Año	Hasta 05/2013

PVP. 98,95€

Ref.10231 ALINEADOR DE ENGRANAJE DE ARBOL DE LEVAS DE ADMISION - BMW Y OPEL DIESEL

OEM:	115370 / EN-50509
Aplicaciones:	BMW 1.5D / OPEL 1.3CDTI
Código Motor	B37 / LKU/B13DTE, LKU/B13DTC, LKU/B13DTR
Año	Desde 2014

Diseñado para mantener los engranajes alineados facilitando el desmontaje y montaje.

PVP. 44,95€

Ref.10321 ÚTILES PARA ALINEAR Y QUITAR EJE DE EQUILIBRIO - BMW / BMW MINI

Contiene las herramientas para quitar, instalar y alinear los engranajes del eje de equilibrio de los últimos motores BMW de diésel y gasolina.



OEM:	2288054 y 2361286
Aplicaciones:	BMW / BMW Mini
Código Motor	N47 / B47 / B48
Año	Desde 2013

PVP. 166,95€

Ref.10322 ÚTILES PARA ALINEAR Y QUITAR EJE DE EQUILIBRIO - BMW / BMW MINI

Contiene las herramientas para quitar, instalar y alinear los engranajes del eje de equilibrio de los últimos motores BMW de diésel y gasolina.



OEM:	2358646, 2288942 y 2288943
Aplicaciones:	BMW / BMW Mini
Código Motor	B36 / B37 / B38
Año	Desde 2014

PVP. 159,95€

Ref.1036 KIT DE CALADO DIÉSEL - BMW M47 / M57

Este conjunto permite la sincronización correcta en los motores diesel BMW 2.0D, 2.5D y 3.0D con tipo de motor M47 y M57.



Aplicaciones:					
BMW	Series 1, 3, 5, 6, 7, X3, X5, X6.	Land Rover	Freelander 2.0 TD4	Rover	75 2.0D
Opel	Omega-B 2.5DT	Range Rover	3.0 TD6		
Motor	2.0D / 2.5D / 3.0D				
Códigos de Motor:					
BMW 2.0	20 4D 1 / 20 4D 4	Land Rover 2.0	20 4D 3/TD4	Rover 2.0	M47R
BMW 2.5	25 6D / 25 6D 2	Opel 2.5	Y25DT	BMW 3.0	30 6D 1 / 30 6D 2 / 30 6D 3 / 30 6D 4 / 30 6D 5
Land Rover / Range Rover	30 6D 1/TD6				
Año	1998 - 2013				

PVP. 54,95€
Ref.9159 KIT DE CALADO DIÉSEL BMW M41 / M51

Este conjunto es para la sincronización de los motores diésel BMW de 1.7L y 2.5L utilizados en vehículos BMW, Land Rover, Range Rover y Opel entre 1991 y 2003.



Aplicaciones:			
BMW	Series 3, 5, 7	Land Rover / Range Rover	2.5 Turbo
Opel	Omega-B 2.5 Turbo		
Motor	BMW 1.7D y 2.5D	Año	1991 - 2003
Códigos de Motor:			
BMW	17 4T1 / 25 6T 1	Land Rover / Range Rover	256T
Opel	25DT / X25DT		

PVP. 122,95€
Ref.1165 KIT DE CALADO DIÉSEL - MINI W16D

Aplicaciones	BMW Mini - Mini, Clubman	Motores	1.6
Cod. Motor	W16 D16	Año	2007 a 2010

PVP. 36,95€
Ref.10368 LLAVE PARA SUJETAR POLEA DE CIGÜEÑAL - BMW

Llave especial para sujetar el amortiguador de vibraciones para aflojar y apretar la polea del cigüeñal.

Aplicaciones	Series 3 y Series 5
Códigos de Motor	M47 - 20 4D 1
OEM	116310 (116311 y 116312)

PVP. 38,95€
Ref.1035 EXTRACTOR DE BOMBA INYECTORA - BMW M47 / M57

Aplicaciones:	
BMW	20 4D 1 / 20 4D 4 / 25 6D 1 / 25 6D 2 / 30 6D 1 / 30 6D 2 / 30 6D 3 / 30 6D 4 / 30 6D 5
Land Rover	20 4D 3 / TD4 / 30 6D 1 / TD6
Opel	Y25DT
Rover	M47R
OEM	135190 / LRT 12-178
Año	1998 - 2013.

PVP. 25,95€
Ref.1024 EXTRACTOR DE BOMBA INYECTORA - BMW M41 / M51

Aplicaciones:	
BMW	17 4 T1 / 25 6 T 1
Land Rover	256T
Opel	X25DT
Año	1991 - 2003

PVP. 19,95€

Ref.9994 KIT DE CALADO GASOLINA BMW / MINI - B36 / B38 / B48 / B58



Este conjunto contiene las herramientas necesarias para mantener el motor en la posición correcta para reemplazar la cadena de distribución de los últimos motores gasolina BMW a partir de 2014.

Aplicaciones:	
BMW	Series1, 2, 3, 4, 5, 6, 7, 8, i8, X1, X2, X3, X4, X5, X6, X7, Z4.
BMW Mini	Clubman, Convertible, Countryman, Mini Hatch.
Motores	1.2i, 1.5i, 1.6i, 2.0i y 3.0i.
Cod. Motor	B36 / B38 / B48 / B58
Año	Desde 2014

PVP. 275,95€

Ref.9592 KIT DE CALADO GASOLINA BMW - N20 / N26



Aplicaciones:	
BMW	Series1, Series 2, Series 3, Series 4, Series 5, X1, X2, X3, X4, X5, Z4.
Motores	1.6i y 2.0i
Cod. Motor	N20 / N26
Año	Desde 2011 - 2018

PVP. 139,95€

Ref.10236 ALINEADOR DE EJE DE EQUILIBRIO Y BOMBA DE ACEITE BMW



Aplicaciones:	
BMW	Series1, Series 2, Series 3, Series 4, Series 5, X1, X2, X3, X4, X5, Z4.
Motores	1.6i y 2.0i
Cod. Motor	N20 / N26
OEM	2212825 / 114120 / 2318117
Año	Desde 2011 - 2018

PVP. 98,95€

Ref.10043 VASO AJUSTE SINCRONIZACIÓN VARIABLE DE ÁRBOL DE LEVAS - BMW / FORD / MINI



Para ajustar la válvula central de la unidad VANOS de BMW y el módulo VCT de FORD.



Aplicaciones:	
BMW / BMW Mini	B36 / B38 / B48
Ford	1.0 EcoBoost
OEM	2450487 / 303-1661
Medidas	22mm, 16 caras
Largo	30mm

PVP. 9,95€

Ref.9593 KIT DE CALADO GASOLINA - BMW / MINI - N13 / N18



Aplicaciones:	
BMW	Series 1, Series 3
BMW Mini	Clubman, Countryman, Coupe, Mini, Paceman, Roadster
Motores	1.6i
Cod. Motor	N13 / N18
Año	Desde 2010 - 2017

PVP. 94,95€

Ref.10974 COMPROBADOR DESGASTE CADENA BMW

Herramienta diseñada para indicar el desgaste de la distribución



Motores	N12, N13, N16, N18, N47, N57.
OEM	2.353.281

PVP. 24,95€

Ref.1079 KIT DE CALADO GASOLINA - BMW N43

Aplicaciones:	
BMW	Series 1, Series 3, Series 5.
Motores	1.6i y 2.0i
Cod. Motor	N43
Año	Desde 2007 - 2014

*Adicionalmente es necesario el bloqueador de volante, Toolhub Ref. 9582 (ver pagina. 116).

PVP. 152,95€
Ref.9142 KIT DE CALADO GASOLINA - BMW / MINI / PSA - N12 / N14 / EP3 / EP6 / N16

Conjunto que permite mantener la sincronización correcta para reemplazar la cadena de distribución en los motores tipo "Prince" desarrollado conjuntamente por BMW y Grupo PSA.

Aplicaciones:	
BMW Mini	Clubman, Countryman, Coupe, Mini, Paceman, Roadster.
Citröen	Berlingo, C3, C3 Picasso, C4, C4 Picasso, C4 SpaceTourer, C5, C5 Aircross, DS3, DS4, DS5.
Peugeot	Partner, RCZ, 207, 207 CC, 208, 308, 308 CC, 3008, 508, 5008
Motores	1.4i y 1.6i.
Cod. Motor	BMW Mini - N12 / N14. PSA - EP3 / EP6.
Año	Desde 2006 - 2021

PVP. 84,95€
Ref.1105 KIT DE CALADO GASOLINA - BMW N42 / N46

Aplicaciones:	
BMW	Series 1, Series 3, Series 5, X1, X3, Z4.
Motores	1.8i y 2.0i.
Cod. Motor	N42 / N46 / N46T
Año	Desde 2001 - 2015

PVP. 99,95€
Ref.9158 KIT CALADO GASOLINA - BMW N40 / N45

Aplicaciones:	
BMW	Series 1, Series 3.
Motores	1.6i y 2.0i.
Cod. Motor	N40 / N45 / N45T.
Año	Desde 2002 - 2010.

PVP. 94,95€
Ref.9997 KIT REPARACIÓN UNIDAD VALVETRONIC - BMW N42 / N46 / N46T

Este conjunto es imprescindible para el desmontaje y reconstrucción del sistema Valvetronic en los motores de doble árbol de levas BMW N42, N46 y N46T. Se usa para el desmontaje, instalación y reconstrucción del soporte de los arboles de levas y la unidad VANOS / Valvetronic.

Aplicaciones:	
BMW	Series 1, Series 3, Series 5, X1, X3, X4, Z4
Motores	1.8i y 2.0i.
Cod. Motor	N42 / N46 / N46T
Año	Desde 2001 - 2015

PVP. 109,95€

Ref.9440 KIT DE CALADO PARA EJES DE EQUILIBRIO BMW



Conjunto de herramientas para alinear los ejes de equilibrio de motores BMW de gasolina.

Aplicaciones:	
BMW	Series 1, Series 3, Series 5, X1, X3, Z4.
Motores	1.6i, 1.8i y 2.0i.
Cod. Motor	N40 / N42 / N43 / N45 / N45T / N46 / N46T.
Año	Desde 2001 - 2015

PVP. 69,95€

Ref.1073 KIT DE CALADO GASOLINA - MINI W10



Aplicaciones:	
BMW Mini	Mini (R50 / R52 / R53)
Motores	1.4i y 1.6i.
Cod. Motor	W10B14A / W10B16A / W10B16BA
Año	2001 - 2009

PVP. 88,95€

Ref.1030 KIT DE CALADO GASOLINA - BMW M42 / M44 / M50 / M52 / M54



Aplicaciones:	
BMW	Series 3, Series 5, Z3.
Motores	1.8i, 1.9i, 2.0i y 2.5i
Cód. Motor	18 4S 1 / 19 4S 1 / 20 6S 1 / 20 6S 2 / 20 6S 3 / 20 6S 4 / 22 6S 1 / 25 6S 1 / 25 6S 2 / 25 6S 3 / 25 6S 4 / 25 6S 5 / 28 6S 1 / 28 6S 2 / 30 6S 3
Año	1989 - 2007.

PVP. 64,95€

Ref.1029 KIT DE CALADO GASOLINA BMW - M40 / M43 / M70 / M73 / S70



Aplicaciones:	
BMW	Series 3, Series 5, Series 7, Series 8, Z3.
Motores	1.6i, 1.8i, 1.9i, 5.0i, 5.4i y 5.6i.
Cod. Motor	16 4E 1 / 16 4E 2 / 16 4E 3 / 18 4E 1 / 18 4E 2 / 19 4E 1 / 50 12 A / 54 12 1 / 54 12 2 / 56 12 1
Año	Desde 1983 - 2003.

PVP. 54,95€

Ref.10317 KIT CALADO MOTORES GASOLINA CON VANOS BMW M42 / M44 / M50 / M52 / M54

Conjunto de herramientas para el calado de motores BMW de gasolina con distribución variable VANOS.



Aplicaciones:	
BMW	Series 3, Series 5, Z3.
Motores	2.0i, 2.2i y 2.5i, 2.8i y 3.0i.
Cod. Motor	20 6S 4 / 22 6S 1 / 25 6S 4 / 25 6S 5 / 28 6S 2 / 30 6S 3
Año	Desde 1998 - 2007

Usar junto con Toolhub Ref. 1030

PVP. 169,95€

Ref.11787 SUJETADOR DAMPER DE LA POLEA DE CIGÜEÑAL BMW N40 / N42 / N43 / N45 / N46.



Aplicaciones:	
BMW	Series 1, Series 3, Series 5, X1, X3, Z4.
Motores	1.6i, 1.8i y 2.0i.
Cod. Motor	N40 / N42 / N43 / N45 / N45T / N46 / N46T.
Año	Desde 2001 - 2015

PVP. 27,95€

Ref.9995 KIT CALADO PARA MOTORES GASOLINA BMW - N52 / N53 / N54 / N55



Conjunto de herramientas para el calado de motores BMW de gasolina con distribución variable VANOS.

Aplicaciones:	
BMW	Series 3, Series 5, Z3.
Motores	2.0i, 2.2i y 2.5i, 2.8i y 3.0i.
Cod. Motor	20 6S 4 / 22 6S 1 / 25 6S 4 / 25 6S 5 / 28 6S 2 / 30 6S 3
Año	Desde 1998 - 2007

Usar junto con Toolhub Ref. 1030

PVP. 225,95€

Ref.9590 KIT DE CALADO MOTORES GASOLINA - BMW M3 / S54

Conjunto de herramientas para el BMW M3 [E46] con motor 3.2 de 6 cilindros 24V.

Aplicaciones:	
BMW	M3, Z3 y Z4.
Motores	3.2i.
Cod. Motor	32 6S 4
Año	2000 - 2009.

PVP. 149,95€
Ref.9594 KIT CALADO MOTORES GASOLINA - BMW M3 / S65

Conjunto de herramientas para el BMW M3 [E90 / E91 / E92 / E93] con motor 4.0 de 8 cilindros 32V.

Aplicaciones:	
BMW	M3
Motores	4.0i.
Cod. Motor	S65 B40A
Año	Desde 2007 - 2013

PVP. 124,95€
Ref.9999 KIT CALADO MOTORES GASOLINA - BMW M60 / M62

Conjunto de herramientas para los motores BMW M60 y M62, con y sin VANOS, utilizado en vehículos BMW y Range Rover.



Aplicaciones:	
BMW	Series 5, Series 7, Series 8, X5
Land Rover	Range Rover
Motores	3.0i, 3.5i, 4.0i, 4.4i y 4.6i
Códigos de Motor:	
BMW	30 8S 1 / 35 8S 1 / 35 8S 2 / 40 8S 1 / 44 8S 1 / 44 8S 2 / 46 8S 1
Range Rover	V8/44 8S 2
Año	Desde 1992 - 2005.

PVP. 228,95€
Ref.9591 KIT CALADO MOTORES GASOLINA - BMW N62 / N73

Conjunto de herramientas para el calado de los motores sin turbo N62 V8 y N73 V12 de BMW que permite reemplazar la cadena de distribución sin alterar la sincronización de las válvulas.



Aplicaciones:	
BMW	Series 5, Series 6, Series 7, X5
Motores	3.6i, 4.0i, 4.4i, 4.8iy 6.0i.
Cod. Motor	N62 B36A / N62 B40A / N62 B44A / N62 B48A / N62 B48B / N73 B60A
Año	Desde 2002 - 2013.

PVP. 149,95€
Ref.9996 KIT CALADO MOTORES GASOLINA - BMW N63 / N74 / S63

Conjunto de herramientas para el calado del motor BMW N63 4.4i V8 con turbo, el variante S63 bi-turbo de alto rendimiento versión "M" y el motor N74 6.0i V12 bi-turbo.



Aplicaciones:	
BMW	Series 5, Series 6, Series 7, X5, X6.
Motores	4.4i, 6.0i.
Cod. Motor	N63 B44A / N74 B60A / S63 B44A
Año	Desde 2008 - 2017.

PVP. 124,95€
Ref.9582 BLOQUEADOR DE VOLANTE DE MOTOR - BMW / MINI

Se utiliza para bloquear el volante de motor a través de la campana de la caja de cambios de motores diésel y gasolina.

Códigos de Motor:	
BMW	M47, M57, N43, N45, N45T, N46, N46T, N47, N52, N53, N54.
BMW Mini	W17
OEM	118180 / 118181 / 118182 / 118183 / 118184 / 118185

PVP. 74,95€

Ref.10002 KIT CALADO MOTORES GASOLINA - BMW N63 / S63



Conjunto de calado para los motores BMW N63 y S63, incluyendo la versión "M", con sistema de control variable de válvulas Valvetronic.

Aplicaciones:	
BMW	Series 5, Series 6, Series 7, Series 8, M5, M6, X5, X6, X7.
Motores	4.0i y 4.4i
Cod. Motor	N63 B40A / N63 B44B / N63 B44C / S63 B44B.
Año	Desde 2008 - 2021.

PVP. 259,95€

Ref.10247 BLOQUEADOR DE VOLANTE DE MOTOR - BMW / MINI



Bloqueador de volante para las últimas generaciones de motores BMW de gasolina y diesel utilizados desde 2014.

Aplicaciones	BMW / BMW Mini
Cod. Motor	B37, B38, B47, B48, B57, B58, N47.
OEM	119260 / 119261 / 119262 / 119263 / 119264 / 119265 / 119810 / 119811
Año	Desde 2014

PVP. 36,95€

Ref.1198 LLAVE DE POLEA DE ÁRBOL DE LEVAS DE ESCAPE - BMW VANOS



Aplicaciones:	
BMW	Series 3, Series 5, Series 7, Z3.
Motores	2.0i, 2.5i y 2.8i.
Cod. Motor	25 6S 3 / 28 6S 1 Con distribución variable: 20 6S 1 / 20 6S 2 / 25 6S1 / 25 6S 2
OEM	115490
Año	Desde 1989 - 2002

PVP. 19,95€

Ref.1034 PASADOR DE BLOQUEO CIGÜEÑAL - BMW



Aplicaciones	BMW
Cod. Motor	M40, M41, M42, M43, M44, M47, M50, M52, M54, M57, M60, M62, M70, M73, S70.
OEM	116480 / 112300.

PVP. 11,95€

Ref.10323 PASADOR DE BLOQUEO DE VOLANTE DE MOTOR BMW / MINI



Este pasador se usa para bloquear el volante de motor y el disco de transmisión de las últimas generaciones de motores BMW de diésel y gasolina.

Aplicaciones:	
BMW / BMW Mini	
Cod. Motor	N47 / N57 / S75
OEM	2288380
Año	Desde 2014

PVP. 8,95€

Ref.10000 PRETENSOR DE LA CADENA DE DISTRIBUCIÓN



Aplicaciones:	Códigos de Motor:
BMW / Mini	N12, N13, N14, N18, N40, N42, N45, N46, N62, N73.
PSA	EP3, EP6, EP6DTS.
OEM	119340 / 119341

PVP. 12,95€

Ref.10400 PRETENSOR DE LA CADENA DE DISTRIBUCIÓN - BMW N63 / S63



Herramienta especial utilizados para precargar la cadena de distribución con el pretensor.

OEM	2249162
-----	---------

PVP. 35,95€

Ref.9851 KIT DE CALADO DIÉSEL - GRUPO VAG 1.4 / 1.6 / 2.0 TDI

Kit de reglaje para los motores 1.4, 1.6 y 2.0 TDI, introducidos por primera vez en 2010 y utilizados en todas las gamas de Audi, VW, Seat y Skoda.

Aplicaciones:

Audi	A1, A3, A4, A5, A6, A7, Q2, Q3, Q5, TT	Seat	Alhambra, Arona, Ateca Ibiza, Leon, Tarraco, Toledo.
Skoda	Fabia, Karoq, Kodiaq, Octavia, Rapid, Superb, Yeti.		
VW	Amarok, Arteon, Beetle, Caddy, CC, Crafter, Golf, Jetta, Passat, Polo, Scirocco, Sharan, Tiguan, Touran, Transporter, T-Roc.		

Códigos de Motor

1.4 TDi	CUSA / CUSB / CUTA
1.6TDi	CLHA / CHLB / CHLC / CRKA / CRKB / CXMA / CXXA / CXXB / DBKA / DCKA / DCZA / DDYA / DDYB / DGOA / DGOB / DGTa / DGTc / DGTd / DGTe
2.0 TDi	ASUD / CDBA / CDCA / CGLD / CGLE / CJAA / CJCA / CJCb / CJCC / CJCD / CKFB / CKFC / CNEA / CNFA / CNFB / CNHA / CNHC / CRBB / CRBC / CRBD / CRFA / CRFC / CRLB / CRLC y CRLD / CRMB / CRUA / CRVA / CRVC / CSHA / CSUA / CSUB / CSUD / CSUE / CJAA / CUNA / CUPA / CUUA / CUUB / CUUC / CUUD / CUUE / CUUF / CUVA / CUVB / CUVC / CUVD / CUVE / CUWA / CXEB / CXEC / CXFA / CXGA / CXGB / CXHA / CXHB / CYKA / CYKB / CZJA / DBGA / DBGB / DBGC / DCYA / DCYB / DDA / DDCA / DDCB / DDDA / DEIA / DEIB / DESA / DETA / DETB / DELA / DELB / DELC / DEZD / DFBA / DFCA / DFEA / DFEB / DFFA / DFGA / DFGb / DFGC / DFHA / DFLA / DFLD / DFMA / DFSA / DFSB / DFSC / DFSd / DFSE / DFSE / DFTA / DFTB / DFTC / DFUA / DGCA / DGTa / DGTd / DGA / DKTA / DLTA / DLTC / DLLUB / DSRa / DSRB / DSUD / DTRB / DTRD / DTSa / DTSB / DTTA / DTTc / DTUA.

Año 2010 - 2021

PVP. 89,95€

Ref.9179 KIT DE CALADO DIÉSEL - GRUPO VAG 1.2 / 1.6 / 2.0 TDI

Kit de reglaje para los motores 1.2, 1.6 y 2.0 TDi, Bluemotion .

Aplicaciones:

Audi	A1, A3, A4, A5, A6, Q3, Q5, TT	Seat	Alhambra, Altea, Exeo, Ibiza, Leon, Toledo.
Skoda	Fabia, Octavia, Praktik, Rapid, Roomster, Superb, Yeti.		
VW	Amarok, Beetle, Caddy, CC, Crafter, Eos, Golf, Jetta, Passat, Polo, Scirocco, Sharan, Tiguan, Touran, Transporter.		

Códigos de Motor

1.2 TDi	CFWA
1.6TDi	CAYA / CAYB / CAYC / CAYD / CAYE / CLNA
2.0 TDi	AVD / AXB / AXC / AZV / BDI / BGM / BIB / BKC / BKD / BLS / BMM / BMN / BMP / BNM / BRM / BRR / BRS / BRU / BST / BSU / BLY / BXE / BXF / BXI / CAAA / CAAB / CAAC / CAAD / CAE / CAGA / CAGB / CAGC / CAHA / CAHB / CBAA / CBAB / CBAC / CBBA / CBBB / CBDA / CBDB / CBDC / CCHA / CCHB / CDBA / CDCA / CECA / CFCA / CFFA / CFFB / CFFD / CFFE / CFGB / CFGC / CFHA / CFHB / CFHC / CFHD / CFHE / CFHF / CFA / CFB / CGLA / CGLB / CGLC / CGLD / CGLE / CJAA / CJCA / CJCb / CJCC / CJCD

Año 2007 - 2021

PVP. 68,95€

Ref.9143 KIT DE CALADO DIÉSEL - GRUPO VAG 1.2 / 1.4 / 1.9 / 2.0 TDI

Códigos de Motor

1.2TDi	ANY / AYZ
1.4TDi	AMF / ATL / BAY / BHC / BMS / BNM / BNV / BWB
1.9TDi	AIM / ANU / ANW / ARL / ASZ / ATD / ATJ / AUY / AVB / AVF / ASZ / ATD / ATJ / ANX / AXB / AXC / AXR / BLT / BKC / BMT / BRM / BSW / BTB / BVK
2.0TDi	BGIW / BLB / BKD / BKP / BMA / BMR / BNA / BPW / BRC / BRD / BRE / BRF / BVA / BE / BVF / BVG / BWV.

Año 2000 - 2018

PVP. 18,95€

Ref.10694 EXTRACTOR DE POLEA DE CIGÜEÑAL AMORTIGUADOR DE VIBRACIONES

Herramienta especial necesaria para separar el amortiguador de vibraciones de la polea del cigüeñal sin dañarlo

Aplicaciones:

Volkswagen Transporter T6 2.0TDi (from 2017).

OEM T50071

PVP. 22,95€

Ref.9892 BLOQUEADOR DE CIGÜEÑAL - VAG 1.4 / 1.6 / 2.0 TDI

Herramienta especial para bloquear el cigüeñal en posición a través de la rueda dentada y el alojamiento del reten de aceite.

PVP. 26,95€

Ref.9557 BLOQUEADOR DE CIGÜEÑAL - 1.2 / 1.4 / 1.6 / 1.9 / 2.0 TDI

Herramienta para bloquear el cigüeñal a través de los dientes de piñón de la rueda dentada del cigüeñal. Compatible con versiones de motor TDI desde 1998 hasta 2011 aproximadamente.

PVP. 9,95€

Ref.9558 BLOQUEADOR DE CIGÜEÑAL - 1.2 / 1.4 / 1.9 / 2.0 TDI

Herramienta diseñada para la quinta generación de motor TDI para bloquear cigüeñal a través de los dientes del piñón de la rueda dentada del cigüeñal.

PVP. 9,95€

Ref.10245 EXTRACTOR DE PIÑÓN DE BOMBA DIÉSEL - VAG 1.4 / 1.6 / 2.0 TDI

Herramienta para quitar el piñón de la bomba de diésel en los motores 1.4, 1.6 y 2.0 TDI para permitir remover la bomba

Aplicaciones:

1.4 / 1.6 / 2.0 TDI

Consultar OEM información para aplicaciones exactas.

OEM T10489**Año** 2008 - 2021

* para uso con herramientas de mano solamente.

PVP. 69,95€**Ref.9870** EXTRACTOR DE POLEA DE BOMBA DIÉSEL - VAG 2.0 TDI**Motores**

6-cyl. TDI Common Rail, 2.0L

4-cyl TDI Common Rail 1.6L

OEM

T40064

PVP. 28,95€**Ref.10012** KIT PARA ALINEAR ÁRBOLES DE LEVAS Y LOS ENGRANAJES DE LA DISTRIBUCIÓN - VAG / PORSCHE - 1.2 / 1.6 / 2.0 / 2.7 / 3.0 / 4.0 / 4.2 TDI

Herramienta especial que permite montar los árboles de levas dentro de su marco de retención para poder montarlos correctamente.

Códigos de Motor

1.2TDi	CFWA	1.6TDi	CAYA / CAYB / CAYC / CAYD / CAVE
2.0TDi	CAAA / CAAB / CAAC / CAAD / CAAE / CAGA / CAGB / CAGC / CAHA / CAHB / CBAA / CBAB / CBAC / CBBA / CBBB / CBDA / CBDB / CBDC / CCHA / CCHB / CDAA / CDCA / CECA / CECA / CEFA / CFFB / CFED / CFFE / CFGB / CFGC / CFHA / CFHB / CFHC / CFHD / CFHE / CFHF / CFJA / CFJB / CGLA / CGLB / CGLD / CGLE / CIAA / CICA / CICB / CICC / CKTB / CKTC / CKUB / CKUC / CLCA / CNEA / CNFA / CNFB / CSHA / CSLA / CSLB / CSLC / CSNA		
2.7TDi	BPP / BSG / CAMA / CAMB / CANA / CANB / CANC / CY / CGKA / CGKB		
3.0TDi	ASB / BKN / BKS / BMK / BNG / BUG / BUN / CAPA / CARA / CASA / CASB / CASC / CASD / CATA / CCLA / CCMA / CCWA / CCWB / CDUC / CDYA / CDYB / CDYC / CEZA / CEXB / CMMA		
4.0TDi	ASE	4.2TDi	BHR / BVN / CCFA / CCFC / CDSB / CKDA / CTEC
OEM	T40094 / T40095 / T40096.		

PVP. 399,95€**Ref.9653** ÚTIL PARA MONTAR ÁRBOL DE LEVAS - GRUPO VAG

Herramienta para facilitar el montaje de los árboles de levas de los motores diésel TDI del Grupo VAG.

OEM T40095**PVP. 63,95€****Ref.1076** KIT CALADO DIÉSEL - GRUPO VAG 2.7 / 3.0 / 4.0 / 4.2 TDI

Conjunto que contiene las herramientas especiales para el cambio de la cadena de distribución de una amplia gama de los motores diésel de 2.7, 3.0, 4.0 y 4.2 TDI.

**Aplicaciones:****Audi** A4, A5, A6, A8, Q5, Q7**VW** Phaeton, Touareg.**Códigos de Motor****2.7TDi** BPP / BSG / CAMA / CAMB / CANA / CANB / CANC / CY / CGKA / CGKB**3.0TDi** ASB / BKN / BKS / BMK / BNG / BUG / BUN / CAPA / CARA / CASA / CASB / CASC / CASD / CATA / CCLA / CCMA / CCWA / CCWB / CDUC / CDYA / CDYB / CDYC / CEZA / CEXB / CMMA**4.0TDi** ASE**4.2TDi** BHR / BVN / CCFA / CCFC / CDSB / CKDA / CTEC
Estos motores también necesitan 3 bloqueadores para los tensores, [Toolhubref 10431](#).**Año** 2004 - 2015**PVP. 89,95€****Ref.10702** BLOQUEADOR DE BOMBA DIÉSEL - VAG 2.7 / 3.0TDI

Kit especial para bloquear la bomba de combustible diésel en su posición sincronizada para permitir la extracción segura de la correa de transmisión o verificar la sincronización de la bomba diésel.

**Aplicaciones:****Audi** A4, A5, A6, Q5 y Q7.**VW** Phaeton, Touareg.**Porsche** Cayenne**Códigos de Motor:**

CAMA / CAMB / CANA / CANB / CANC / CY / CGKA / CGKB,

3.0 - CARA / CASA / CASB / CASC / CASD / CAS.M05.9E / CATA / CCLA / CCMA / CCWA / CCWB / CDYA / CDYB / CDYC / CEZA / CEXB / M05/90(CAS)

OEM Equivalentes:

T40135, T10320, T40058, 3242.

PVP. 184,95€**Ref.10893** KIT CALADO DIÉSEL - VAG 3.0 TDI**Aplicaciones****Audi** A4, A5, A6, A7, A8, Q5, Q7**Códigos de Motor**

CRT, CRTD, CRTE, CRTF, CSWB, CVZA, CZVA, CZVB, CZVC, CZVD, CZVE, CZVF, CZZA, CZZB, DCPC, DDVC, DDXA, DDXB, DDXC.

Año

Desde 2015 - 2018

PVP. 75,95€

**Ref.9154 KIT DE CALADO DIÉSEL - VW 2.5 / 4.9 TDI PD**

Este kit contiene las herramientas necesarias para los motores diesel 2.5 y 4.9 Tdi PD que incorpora un sistema de engranajes en la distribución.



Aplicaciones:	
VW	Phaeton, Touareg, Transporter
Códigos de Motor	
2.5 TDI	AXD / AXE / BAC / BLJ / BLK / BNZ / BPC / BPD / BPE
4.9 TDI	AIS / AYH / BKW / BLE / BWF. Los motores 4.9TDI también necesitan los pasadores de guía de los engranajes y el bloqueador de cigüeñal disponible en Toolhub Ref. 9155.
Año	2002 - 2010

PVP. 278,95€

Ref.9155 KIT DE CALADO DIÉSEL - VW 4.9 TDI PD

Conjunto de herramientas específicas para el motor 4.9 TDI PD utilizado en los modelos Volkswagen Phaeton y Touareg. Contiene un bloqueador de cigüeñal y pasadores de guía para los engranajes. Se utiliza en conjunto con Toolhub Ref 9154.



Aplicaciones:	
VW	Phaeton, Touareg, Transporter
Códigos de Motor	
4.9TDI	AIS / AYH / BKW / BLE / BWF.
OEM	T10195 / T10200.
Año	2002 - 2010

PVP. 107,95€

Ref.1189 KIT EXTRACTOR DE BOMBA DE AGUA - VW 2.5 TDI PD

Conjunto de herramientas que permite quitar la bomba de agua de los motores 2.5TDi accionados por engranajes en algunos modelos Touareg y Transporter.



Aplicaciones:	
VW	Touareg, Transporter
Códigos de Motor	
2.5TDI	AXD / AXE / BAC / BLJ / BLK / BNZ / BPC / BPD / BPE
OEM	T10225 / T10221A / T10222A.
Año	2002 - 2010

PVP. 56,95€

Ref.9077 BLOQUEADORES DE ÁRBOL DE LEVAS - VW 2.5 / 4.9 TDI PD

Aplicaciones:	
VW	Phaeton, Touareg, Transporter
Códigos de Motor	
2.5TDI	AXD / AXE / BAC / BLJ / BLK / BNZ / BPC / BPD / BPE
4.9TDI	AIS / AYH / BKW / BLE / BWF.
OEM	T10193 / T10194.
Año	2002 - 2010

PVP. 74,95€

Ref.9157 KIT CALADO DIÉSEL - VW 2.4D / 2.5 TDI - SDI

Conjunto de reglaje para los motores diésel 2.4D y 2.5 TDI y SDI utilizados en vehículos comerciales de la marca Volkswagen.



Aplicaciones:	
VW	Crafter, LT, Transporter.
Códigos de Motor	
2.4D	AAB / AJA
2.5TDI/SDI	ACV / AGX / AHD / AHY / AIT / ANI / APA / AUF / AVR / AXG / AXL / AYC / AYY / BBE / BBF / BJJ / BJK / BIL / BIM / CEBA / CEBB / CECA / CECB.
Año	1995 - 2013

PVP. 48,95€

Ref.1038 KIT CALADO DIÉSEL - GRUPO VAG 2.5 TDI

Kit de calado para el motor diesel V6, 2.5 TDI utilizado en modelos de Audi, Skoda y Volkswagen desde 1997 hasta 2008. También cubre el motor 3.3TDI utilizado en el Audi A8 desde 2000 hasta 2009.



Aplicaciones:	
Audi	A4, A6, A8, Allroad.
VW	Passat
Skoda	Superb
Códigos de Motor	
2.5TDI	AFB / AKE / AKN / AYM / BAU / BCZ / BDG / BDH / BFC.
3.3TDI	AKF
Año	1997 - 2009

PVP. 49,95€

Ref.1134 KIT CALADO DIÉSEL - 1.6 / 1.7D-SDI / 1.9D-SDI-TDI / 2.4D

Aplicaciones:			
Audi	A3, A4, A6, Cabriolet,	Seat	Alhambra, Arosa, Cordoba, Ibiza, Inca, Leon, Toledo,
Skoda	Felicia, Octavia		
VW	Bora, CaddyFox, Golf, LT, Lupo, Passat, Polo,Sharan, Transporter, Vento		
Códigos de Motor			
1.7 TDI/SDI	AHB / AHG / AKU / AKN /		
1.9TDI/SDI	IX / TY / IZ / ABL / ABZ / AEF / AEG / AFF / AFN / AGD / AHF / AHH / AHU / AGP / AGR / ALE / ALH / ADM / ASV / ASX / ASK / AVG / AVQ		
2.4D	1G / 1S / DW / DV / ACL / ACT		
Año	1982 - 2007		

PVP. 59,95€

Ref.10960 LLAVE SUJECCIÓN RUEDA DENTADA PARA LA BOMBA DE COMBUSTIBLE DE ALTA PRESIÓN VAG

Diseñada para sujetar la polea de la bomba de combustible y así poder quitar el perno central que lleva la polea. Deben sujetar la polea y no realizar contrafuerza sobre ella de lo contrario partirán el útil



Motores	1.4, 1.6, 2.0 TDI Cr
OEM	T10051
Año	2008 Actualidad

PVP. 19,95€

Ref.10894 PASADOR INMOVILIZADOR BOMBA DE COMBUSTIBLE 3.0 TDI

Diseñada para bloquear la bomba inyectora.

Aplicaciones

Audi A4,A5,A6,A7,A8,Q5,Q7

Códigos de Motor

CRTC, CRTD, CRTE, CRTE, CSWB, CVZA, CZVA, CZVB, CZVC, CZVD, CZVE, CZVF, CZZA, CZZB, DCPC, DDVC, DDXA, DDXB, DDXC

OEM T40245

Medidas 7mm con rebaje de 5mm

PVP. 12,95€

Ref.10937 INSTALADOR DE RETÉN DE CIGÜEÑAL DELANTERO VAG 4.0TDI

Diseñada para instalar el retén de cigüeñal

Aplicaciones Audi S07 4.0L TDI

Código Motor CZAC

OEM T40320/3 06M 103 051 B

PVP. 48,95€

Ref.10373 KIT PARA BLOQUEAR Y SUJETAR POLEAS - GRUPO VAG

Conjunto completo de herramientas para sujetar poleas y piñones de árbol de levas, cigüeñal, bomba de aceite y bomba de agua. Permite bloquear y sujetar poleas para facilitar aflojar y apretar los tornillos de fijación. Herramienta esencial con cobertura en toda la gama de motores del Grupo VAG.



OEM T10172A / T10554

PVP. 96,95€

Ref.10969 INSTALADOR DE RETÉN DE CIGÜEÑAL PARA VAG/PORSCHE 3.0TDI

Herramienta para la instalación de retén de cigüeñal.

Apto para Motores

3.0 TDI VAG y Porsche

Aplicaciones

Porsche Cayenne

Volkswagen Touareg (7P5, 7LA, 7L6, 7L7), Phaeton (3D2)

Audi A4 Avant (8K5, B8), A4 Cabrio (8H7, B6, 8HE, B7), A4 Avant (8ED, B7), A4 Allroad Wagon (8KH), A4 (8EC, B7), A4 (8K2, B8), A5 (8T3), A5 Cabrio (8F7), A5 Sportback (8TA), A6 (4F2, C6), A6 Avant (4FS, C6), A6 Allroad (4FH, C6), A8 (4E), Q5 (8R)

PVP. 79,95€

Ref.2869 LLAVE UNIVERSAL PARA SUJETAR POLEAS - GRUPO VAG

Llave universal para sujetar poleas con muchas aplicaciones en la gama de motores del Grupo VAG.

PVP. 24,95€

Ref.1153 KIT DE LLAVE UNIVERSAL PARA SUJETAR POLEAS - VAG

Llave ajustable universal para sujetar poleas con muchas aplicaciones en la gama de motores del Grupo VAG.

Adaptadores 6, 8, 10, 16mm.

PVP. 39,95€

Ref.9872 INSTALADOR DE RETÉN DE CIGÜEÑAL - VAG 1.9 / 2.0 TDI / 1.4 / 1.6 GASOLINA

Herramienta especial para poder instalar el retén de cigüeñal y asegurar que el sensor esta correctamente alineado.

OEM T10134 y T10017

PVP. 142,95€

Ref.10387 INSTALADOR DE RETÉN DE CIGÜEÑAL - VW 2.5 TDI

Herramienta especial para poder instalar el retén de cigüeñal y asegurar que el sensor esta correctamente alineado.

OEM T50100

PVP. 139,95€



Ref.9688 KIT CALADO GASOLINA - VAG 1.0 / 1.2 / 1.4 / 1.6 FSI - MPI - TFSI - TSI

Conjunto de herramientas que cubre una amplia gama de la última generación de motores gasolina 1.0, 1.2, 1.4 y 1.6 del Grupo VAG



Aplicaciones:

Audi	Seat	Alhambra, Ateca, Ibiza, Leon, Mii, Toledo
A1, A3, A4, A5, Q2, Q3		
Skoda		Citigo, Fabia, Kodiaq, Octavia, Rapid, Superb, Yeti
VW		Beetle, Caddy, Golf, Jetta, Passat, Polo, Scirocco, Sharan, Tiguan, Touran, Up!

Códigos de Motor

1.0	CHYA / CHYB / CHYC / CHYE / CHZA / CHZB / CHZC / CHZD / CHZE / CHZG / CHZI / CHZK / CHZL / CPGA / DBYA / DFNA / DFNB / DKJA / DKLA / DKLB / DKLC / DKLD / DKRA / DKRB / DKRD / DKRE / DKRF / DLAA / DLAC / DSGB / DSGD
1.2	CHYB / CHZA / CJZA / CJZB / CJZC / CJZD / CYVA / CYVB / CYVC / CYVD.
1.4	CHPA / CHPB / CMBA / CPWA / CPVA / CPVB / CRIA / CUKB / CUKC / CVNA / CXSA / CXSB / CZCA / CZCB / CZCC / CZDA / CZDD / DGBB / DJKA / DJKD.
1.4COD	CZEA / CPTA / CZDB Los motores 1.4 con sistema COD (Cylinderdemy) necesitan también Toolhub Ref. 10309.
1.6	CWVA / CWVB.

Es necesario usar una llave para sujetar la polea del cigüeñal para aflojar y apretar el tornillo de la polea del cigüeñal.

Año 2011 - 2021

PVP. 79,95€

Ref.10309 KIT CALADO GASOLINA - VAG 1.4 TSI (C.O.D)

Este conjunto es para una versión nueva del motor 1.4TFSI / TSI que incorpora la tecnología COD (Cylinder on demy) que permite el motor cambiar de funcionamiento en 2 o 4 cilindros según la necesidad y para ahorrar energía.

Es necesario usar una llave para sujetar la polea del cigüeñal para aflojar y apretar el tornillo de la polea del cigüeñal.



Aplicaciones:

Audi	A1, A2, A3, Q2, Q3
Seat	Ateca, Ibiza, Leon
Skoda	Karoq, Kodiaq, Superb,
VW	Golf, Passat, Polo, Tiguan

Códigos de Motor

1.4	CPTA / CZDB / CZEA
Año	2012 - 2021

PVP. 48,95€

Ref.9869 LLAVE PARA SUJETAR POLEA DE CIGÜEÑAL - VAG 1.0 / 1.2 / 1.4 / 1.5 / 1.6 FSI - MPI - TFSI - TSI



Llave para sujetar el cigüeñal para facilitar aflojar y apretar el tornillo de fijación.

OEM T10475

PVP. 121,95€

Ref.9652 KIT CALADO GASOLINA - VAG 1.2 TSI / TFSI

Kit de calado para el motor 1.2 TFSI / FSI utilizado en turismos de las marcas del Grupo VAG entre aproximadamente 2010 y 2015.



Aplicaciones:

Audi	A1, A3
Seat	Altea, Ibiza, Leon, Toledo
Skoda	Fabia, Octavia, Praktik, Rapid, Roomster, Yeti.
VW	Beetle, Caddy, Golf, Jetta, Polo, Tauran

Códigos de Motor

1.2	CBZA / CBZB / CBZC
Año	2010 - 2015

PVP. 22,95€

Ref.1072 KIT CALADO GASOLINA - VAG 1.2

Kit de herramientas para bloquear el árbol de levas y cigüeñal en los motores 1.2 de 3 cilindros con 6 y 12 valvulas.



Aplicaciones:

Seat	Cordoba, Ibiza, Toledo.
Skoda	Fabia, Praktik, Rapid, Roomster.
VW	Fox, Polo

Códigos de Motor

1.2	AWY / AZO / BEM / BMD / BME / BKV / BZG / CEVA / CGPA / CGPB / CGPC / CHFA / CHFB.
Año	2002 - 2014

Es necesario utilizar una llave de polea para sujetar el cigüeñal para aflojar y apretar el tornillo de la polea.

PVP. 29,95€

Ref.1067 KIT CALADO GASOLINA - 1.2 / 1.4 / 1.6 FSI - TFSI - TSI

Conjunto diseñado para una amplia gama de coches gasolina del Grupo Vag, cubriendo las versiones 1.2, 1.4 y 1.6. Incluye un reloj comparador para permitir medir TDC.



Aplicaciones:

Audi	A1, A3, S1	Seat	Alhambra, Altea, Cordoba, Ibiza, Leon, Toledo.
Skoda	Fabia, Octavia, Praktik, Taoid, Roomster, Superb, Yeti.		
VW	Beetle, Caddy, CC, Eos, Golf, Jetta, Passat, Polo, Scirocco, Sharan, Tiguan, Touran.		

Códigos de Motor

1.2	CBZA / CBZB / CBZC.
1.4	AXLI / BKG / BLG / BLN / BMY / BMK / CAVA / CAVB / CAVC / CAVD / CAVE / CAVF / CAVG / CAXA / CAXC / CDGA / CKMA / CMSA / CMSB / CNVA / CTHA / CTHB / CTHC / CTHD / CTHE / CTHF / CTHG / CTJB / CTJC / CTKA
1.6	BAG / BLF / BLP / BTS / CFNA / CFNB / CLRA / CLSA / CNKA

Año 2002 - 2020

* Es necesario utilizar una llave de polea para sujetar el cigüeñal para aflojar y apretar el tornillo de la polea

PVP. 88,95€

Ref.10009 KIT CALADO GASOLINA - 1.4 / 1.6 FSI - TFSI - TSI



Este kit contiene las herramientas básicas para los motores 1.4 y 1.6.

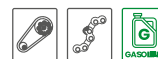

Aplicaciones:

Audi	A1, A3, S1	Seat	Alhambra, Altea, Cordoba, Ibiza, Leon, Toledo.
-------------	------------	-------------	--

Skoda	Fabia, Octavia, Praktik, Taoid, Roomster, Superb, Yeti.
--------------	---

VW	Beetle, Caddy, CC, Eos, Golf, Jetta, Passat, Polo, Scirocco, Sharan, Tiguan, Touran.
-----------	--

Códigos de Motor

1.4	AXU / BKG / BLG / BLN / BMV / BWK / CAVA / CAVB / CAVC / CAVD / CAVE / CAVF / CAVG / CAXA / CAXC / CDGA / CKMA / CMSA / CMSB / CNVA / CTHA / CTHB / CTHC / CTHD / CTHE / CTHF / CTHG / CTJB / CTJC / CTKA
------------	---

1.6	BAG / BLF / BLP / BTS / CFNA / CFNB / CLRA / CLSA / CNKA
------------	--

Año	2002 - 2020
------------	-------------

PVP. 36,95€

Ref.1147 ALINEADOR DE ÁRBOL DE LEVAS - GRUPO VAG 1.4 / 1.6



Herramienta para bloquear el árbol de levas a través de los piñones.

Aplicaciones:

Audi	A2, A3, A4, A6, Cabriolet.
-------------	----------------------------

Seat	Altea, Arosa, Cordoba, Ibiza, Inca, Leon, Toledo.
-------------	---

Skoda	Fabia, Octavia, Praktik, Roomster
--------------	-----------------------------------

VW	Beetle, Bora, Caddy, Golf, Jetta, Lupo, Passat, Polo,
-----------	---

Códigos de Motor

1.4	AFK / AHW / AKQ / APE / ARR / AUA / AUB / AXE / BBY / BBZ / BCA / BKY / BUD / CGGA
------------	--

1.6	AVV / ARC / ATN / AUS / AVY / AZD / BAD / BCB
------------	---

Año	1998 - 2014
------------	-------------

PVP. 11,95€

Ref.10366 PASADOR DE CIGÜEÑAL - VAG

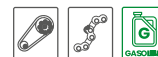

Pasador de bloqueo de cigüeñal con rosca M14.

Aplicaciones:

VAG	1.0 / 1.2 / 1.4 / 1.6 FSI - TFSI - TSI
------------	--

OEM	T10340
------------	--------

PVP. 11,95€

Ref.1148 LLAVE PARA SUJETAR POLEA DE CIGÜEÑAL - GRUPO VAG 1.4 / 1.6



Aplicaciones:

Audi	A2, A3, A4, A6, Cabriolet.
-------------	----------------------------

Seat	Altea, Arosa, Cordoba, Ibiza, Inca, Leon, Toledo
-------------	--

Skoda	Fabia, Octavia, Praktik, Roomster
--------------	-----------------------------------

VW	Beetle, Bora, Caddy, Golf, Jetta, Lupo, Passat, Polo,
-----------	---

Códigos de Motor

1.4	AFH / AFK / AHW / AKQ / APE / ARR / AUA / AUB / AXE / BBY / BBZ / BCA / BKY / BUD / CGGA
------------	--

1.6	AVV
------------	-----

Año	1998 - 2014
------------	-------------

PVP. 69,95€

Ref.1149 LLAVE PARA SUJETAR POLEA DE CIGÜEÑAL - GRUPO VAG 1.6



Aplicaciones:

Audi	A2
-------------	----

Seat	Leon, Toledo.
-------------	---------------

VW	Bora, Golf, Lupo, Polo.
-----------	-------------------------

Códigos de Motor

1.6	ARC / ATN / AUS / AVY / AZD / BAD / BCB
------------	---

Año	1994 - 2006
------------	-------------

PVP. 69,95€

Ref.1066 KIT CALADO GASOLINA - 1.8 / 2.0 TFSI - FSI



Kit de calado para los motores 1.8 y 2.0 de gasolina utilizados en las marcas del Grupo Vag desde 1995 hasta 2014.



Aplicaciones:

Audi	A3, A4, A6, S3, TT.	Seat	Altea, Exeo, Leon, Toledo.	Skoda	Octavia
-------------	---------------------	-------------	----------------------------	--------------	---------

VW	Beetle, Bora, Eos, Golf, Jetta, Passat, Polo, Scirocco, Sharan, Touran.
-----------	---

Códigos de Motor

1.8	ADR / AFY / AIG / AGU / AIL / AIQ / AMB / AMU / ANB / APG / APP / APT / APU / APX / AQA / ARG / ARK / ARX / ARY / ARZ / AUM / AUQ / AVC / AVJ / AVQ / AVV / AWC / AWT / ANU / BAM / BEX / BEF / BEV / BKB / BVP / BVR
------------	---

2.0	AWA / AXA / AXW / AXZ / BGB / HD / BBHZ / BLR / BLX / BLY / BMB / BPG / BPJ / BPY / BUL / BVX / BZY / BVZ / BWA / BWE / BWT / BYD / BYK / BZC / CDLA / CDLB / CDLC / CDLF / CDLG / CDUJ / CDLK / CDMA
------------	---

Año	1995 - 2014
------------	-------------

PVP. 58,95€

Ref.10049 LLAVE PARA SUJETAR Y GIRAR LOS AJUSTADORES DE ÁRBOL DE LEVAS - VAG 1.8 / 2.0 TFSI - FSI



Vaso para ajustar los ajustadores de árbol de levas de los motores de generación III 1.8 y 2.0 FSI. Valido para motores a partir de 2016 aproximadamente que tienen un perfil de ajustador de árbol de levas diferente.

Aplicaciones:			
Audi	A1 Sportback, A3, A4, A5, A6, TT.	VW	Tiguan, T-Roc.

Códigos de Motor	
CZPB / DGUA / DKZA / DNJA / DNLA	
* CVLA / CVKB / DEMA / DKYA / DKZA / DKZB / DKZC / DLVA / DLVB	
* Según la versión del motor podría ser necesario ref Toolhub 9746 o 10049. Consulte información OEM del vehículo.	

OEM	T10567	Año	2015 - 2021	PVP.	15,95€
-----	--------	-----	-------------	------	--------

Ref.10892 KIT CALADO GASOLINA - VAG 2.9/3.0 TFSI



Aplicaciones	
Audi	A6, A7, A8, Q8, RS4/S4, RS5/S5, SQ5
Volkswagen	Touareg

Códigos de Motor	
2.9	DECA
3.0	CWGD, CZSA, CZSE, DCDB, DLZA, DCBE, TSI eHíbrido

Año	2017 - 2021
-----	-------------

PVP.	194,95€
------	---------

Ref.9576 JUEGO DE VASOS PARA VÁLVULA DE CONTROL DE ÁRBOL DE LEVAS - VAG 1.8 / 2.0 TFSI - FSI

Juego de vasos utilizados para desmontar las válvulas de control de los árboles de levas de los motores 1.8 y 2.0 TFSI y FSI del Grupo VAG.



Aplicaciones:			
Audi	A1, A3, A4, A5, A6, A7, A8, Q2, Q3, Q5, Q7, S1, S3, TT.	Seat	Alhambra, Altea, Ateca, Exeo, Ibiza, Leon, Toledo.
Skoda	Kodiaq, Octavia, Superb, Yeti.		
VW	Amarok, Arteon, Beetle, CC, Eos, Golf, Jetta, Passat, Polo, Scirocco, Sharan, Tiguan, Touareg, Touran, T-Roc, Transporter.		

Códigos de Motor	
1.8	BPU / BYT / BZB / CABA / CABB / CABD / CDA / CDAA / CDAB / CDHA / CDHB / CGYA / CIEB / CIED / CIEE / CISA / CJSB / CJSI / CYGA / DAJB
2.0	CAWA / CAWB / CBFA / CCTA / CCZA / CCZB / CCZC / CCZD / CDNB / CDNC / CDND / CESA / CETA / CFKA / CFPA / CHHA / CHHB / CHHC / CHIA / CKA / CKB / CJS / CJSI / CJA / CJB / CJC / CJD / CJE / CJEI / CJEII / CJEIII / CJEIV / CJEV / CJEVI / CJEVII / CJEVIII / CJEIX / CJEI / CJEII / CJEIII / CJEIV / CJEV / CJEVI / CJEVII / CJEVIII / CJEIX / CJEI / CJEII / CJEIII / CJEIV / CJEV / CJEVI / CJEVII / CJEVIII / CJEIX

OEM	T10352, T10352/1, T10352/2.	Año	2006 - 2021	PVP.	14,95€
-----	-----------------------------	-----	-------------	------	--------

Ref.11398 JUEGO PARA VÁLVULAS VARIABLE DE ARBOL DE LEVAS - VAG



Juego de vasos utilizados para desmontar las válvulas de control de los árboles de levas de los motores 1.8 y 2.0 TFSI y FSI del Grupo VAG.

Aplicaciones:			
Audi	A1, A3, A4, A5, A6, A7, A8, Q2, Q3, Q5, Q7, S1, S3, TT.	Seat	Alhambra, Altea, Ateca, Exeo, Ibiza, Leon, Toledo.
Skoda	Kodiaq, Octavia, Superb, Yeti.		
VW	Amarok, Arteon, Beetle, CC, Eos, Golf, Jetta, Passat, Polo, Scirocco, Sharan, Tiguan, Touareg, Touran, T-Roc, Transporter.		

Códigos de Motor	
1.8	BPU / BYT / BZB / CABA / CABB / CABD / CDA / CDAA / CDAB / CDHA / CDHB / CGYA / CIEB / CIED / CIEE / CISA / CJSB / CJSI / CYGA / DAJB
2.0	CAWA / CAWB / CBFA / CCTA / CCZA / CCZB / CCZC / CCZD / CDNB / CDNC / CDND / CESA / CETA / CFKA / CFPA / CHHA / CHHB / CHHC / CHIA / CKA / CKB / CJS / CJSI / CJA / CJB / CJC / CJD / CJE / CJEI / CJEII / CJEIII / CJEIV / CJEV / CJEVI / CJEVII / CJEVIII / CJEIX / CJEI / CJEII / CJEIII / CJEIV / CJEV / CJEVI / CJEVII / CJEVIII / CJEIX

OEM	T10352, T10352/1, T10352/2, T10352/3	Año	2006 - 2021	PVP.	23,95€
-----	--------------------------------------	-----	-------------	------	--------

Ref.10418 KIT CALADO GASOLINA - VAG / PORSCHE - 2.5 / 2.8 / 3.0 / 3.2 TFSI - FSI



Kit de reglaje con las herramientas básicas para motores gasolina 2.8, 3.0 y 3.2 utilizados en modelos de Audi, Porsche y VW.



Aplicaciones:			
Audi	A4, A5, A6, A7, A8, Q7, SQ5	Porsche	Cayenne, Panamera
VW	Touareg		

Códigos de Motor	
2.5	CLXB / CPAA. * Necesitan adicionalmente: Toolhub Ref. 10415, 10416 y 10431
2.8	CHVA / CNYA. * Necesitan adicionalmente Toolhub Ref. 10415 y 10416.
3.0	M06-EC / CAIA / CAKA / CCAA / CGEA / CGWA / CGWB / CGWC / CGXC / CJTA / CJTB / CJWC / CMDA / CMLA / CNA / CTWA / CTWB. * Necesitan adicionalmente Toolhub Ref. 10431.
3.2	CCVA / CGWD / CGXB / CHMA / CHMB / CITA / CIUA / CIUD / CTXA. * Necesitan adicionalmente Toolhub Ref. 10416, 10431 y 10430.
	CREC / CREL. * Necesitan adicionalmente Toolhub Ref. 10684.

Año	2007 - 2018	PVP.	68,95€
-----	-------------	------	--------

Ref.9717 KIT CALADO GASOLINA - VAG 2.4 / 3.2 / 4.2 / 5.0 / 5.2 TFSI - FSI

Kit de herramientas esenciales para para los motores 2.4 y 3.2 FSI de gasolina utilizados en los modelos VAG desde 2004 hasta 2010.

También contiene las herramientas básicas para cubrir el motor 4.2 FSI utilizado en los modelos Audi RS4 y S5.



Aplicaciones:			
Audi	A4, A5, A6, A7, A8, Q5, Q7, R8, RS4, RS5, RS6, S4, S5, S6, S8	VW	Touareg

Códigos de Motor	
2.4	BDW
3.2	AUK / BKH / BPK Motor 3.2 necesita también Ref Toolhub 10431.
4.2	BAR / BNS / BVI / CAUA / CDRA / CFSA / BYH / CNDA
5.0	BUH
5.2	BSM / BUJ / BXA / CMPA / CTPA / CTYA

Año	2004 - 2015	PVP.	68,95€
-----	-------------	------	--------

Ref.10431 ÚTIL PARA GIRAR CIGÜEÑAL - VAG



Herramienta especial utilizada para girar el cigüeñal en una amplia gama de motores diésel y gasolina del Grupo Vag.

Motores Gasolina:	
3.0 FSI -TFSI / 3.2 FSI - TFSI / 4.2 FSI - TFSI	

Motores Diésel:	
2.7 TDi / 3.0TDi / 4.0TDi / 4.2TDi	

OEM	T40049
-----	--------

PVP.	28,95€
------	--------

Ref.10053 KIT CALADO GASOLINA - AUDI 2.5 FSI / TFSI / RS

Kit de calado para el motor 2.5 de cadena en los modelos RS3 y TT.

Aplicaciones:
Audi: RS3, RS Q3, TT.

Códigos de Motor

2.5: CEPA / CEPB / CTSA / CZGA / CZGB

Año 2009 - 2018

PVP. 74,00€
Ref.10419 KIT CALADO GASOLINA - AUDI 3.0 FSI / TFSI / RS

Conjunto de calado con las herramientas esenciales para el último motor 3.0 gasolina del Grupo Vag utilizado en modelos de la marca Audi.

Aplicaciones:
Audi: A6, A7, A8, Q7, Q8, RS4, RS5, S4, S5

Códigos de Motor

3.0: CWGD / CZSA / CZSE / DECA / DCBD / DLZA

Año 2009 - 2018

PVP. 159,95€
Ref.10414 KIT CALADO GASOLINA - AUDI 4.0 FSI / TFSI

Kit de reglaje para el motor 4.0 gasolina del Grupo Vag utilizado en modelos de la marca Audi.

Aplicaciones:
Audi: A8, RS6, RS7, S6, S7, S8.

Códigos de Motor

CEUA / CEUC / CGTA / CROB / CTFA / CTGA / CTGE / CWUB / CWUC / DDTA.

Año 2012 - 2018

PVP. 154,95€
Ref.10420 HERRAMIENTA DE SUJECIÓN DEL AJUSTADOR DEL ÁRBOL DE LEVAS

Herramienta especial utilizada para la extracción e instalación del ajustador del árbol de levas

OEM

T90001

PVP. 32,95€
Ref.10421 KIT CALADO GASOLINA - AUDI 4.2 FSI / TFSI

Kit de reglaje para el motor 4.2 gasolina del Grupo Vag utilizado en modelos de la marca Audi.

Aplicaciones:
Audi: A6, A8, Allroad, S4

Códigos de Motor

4.2: BAS / BAT / BBK / BHF / CAKA

Año 2002 - 2012

PVP. 119,95€
Ref.10697 KIT CALADO GASOLINA - PORSCHE 4.5 / 4.8

Aplicaciones

Porsche - Cayenne y Panamera.

Modelos

M48/00, M48/01, M48/01G, M48/02, M48/02G, M48/20, M48/40, M48/40G, M48/50, M48/50T, M48/51, M48/51S, M48/51T, M4852, M48/52S, M48/52T, M48/70, M48/70S, M48/70T, MCF.TB(CFT), MCW/BA, MCW/CA, MCX/PA, MCX/RA.

Año 2003 - 2017

PVP. 214,95€
Ref.10703 KIT CALADO GASOLINA - POSCHE (M96) 2.5 / 2.7 / 3.2 / 3.4

Aplicaciones:
Porsche 911, Boxster

Códigos de Motor

2.5 M96/20,

2.7 M96/22

3.2 M96/21

3.4 M96/01, M96/01S, M96/04.

Año

1996 - 2004

PVP. 89,95€
Ref.10754 KIT CALADO GASOLINA - VAG / PORSCHE - 2.3 / 2.8 / 2.9 / 3.0 / 3.2 / 3.6 / 4.0 / 6.0 / 6.3

Aplicaciones
Audi - A3, A8, TT

Porsche - Cayenne,

VW - Beetle, Bora, Eos, Golf, Passat, Passat CC, Phaeton, Sharan, Touareg, Transporter

Códigos de Motor

2.3 AGZ, AQN, AYT, BKL, BRK

2.8 AAA, AMV, AMY, ADP, AUE, AVL, BDE

2.9 ABV 3.0 CPFA

3.2 AXJ, AXZ, AYT, AZZ, BAA, BDB, BDL, BFH, BHE, BHK, BHL, BJS, BKJ, BKK, BKL, BML, BML, BML, BMX, BRI, BRK, BUB, CBRA, MDZ/ZY

3.6 BHK, BHL, BWS, CDVA, CGRA, CHNA, CMTA, CMVA, M55/01, M55/02

4.0 BDN, BDP

6.0 AZE, BAN, BAP, BHT, BIN, BRN, BRP, BSB, BTE, BIT

6.3 CEJA, CTNA

PVP. 87,95€

Ref.9135 KIT CALADO GASOLINA - AUDI 3.0 V6



Kit de calado que contiene las herramientas necesarias par mantener los arboles de levas y el cigüeñal en posición correcta.

Aplicaciones:

Audi: A4, A6, A8.

Códigos de Motor

3.0: ASN / BBJ

Año 2001 - 2008

PVP. 149,95€

Ref.10415 ÚTIL PARA GIRAR POLEA DE CIGÜEÑAL - VAG 2.5 / 2.8 / 4.0 TFSI / FSI

Herramienta especial para girar la polea del cigüeñal en motores VAG 2.5, 2.8 y 4.0 FSI/TFSI.



Aplicaciones:

Audi: A7, A8, RS6, RS7, S6, S7, S8.

Motores:

2.5: CLXB / CPAA.

4.0: CEUA / CEUC / CGTA / CRDB / CTFA / CTGA / CTGE / CWUB / CWUC / DDTA.

OEM T40272

Año 2012 - 2018

PVP. 44,95€

Ref.10684 ÚTIL PARA GIRAR AJUSTADOR DE ÁRBOL DE LEVAS - VAG



Herramienta especial utilizada para sujetar y girar los ajustadores de los arboles de levas:

Aplicaciones:

Audi: A4, A5, A6, A7, Q7, S4, S5.

Códigos de Motor:

2.5: DAZA

3.0: CREC / CRED

OEM T40297

PVP. 34,95€

Ref.10430 ÚTIL PARA GIRAR AJUSTADOR DE ÁRBOL DE LEVAS - VAG



Herramienta especial utilizado para sujetar y girar los ajustadores de los arboles de levas:

Aplicaciones

Audi: A6, A8, Q7, R8, RS4, RS5, RS6, S5, S6, S8.
VW: Touareg.

Motores:

2.5: CEPA / CTS, CZGA, CZGB

3.0: CCVA / CSWD / CGXB / CHMA / CHMB / CTTA / CTUA / CTUD / CTXA

4.2: BAR / BNS / BVJ / BYH / CAUA / CDRA / CFSA / CNDA

5.0: BUH

5.2: BSM / BUJ / BXA / CMPA / CTPA / CTYA

OEM T40079

PVP. 34,95€

Ref.10416 ÚTIL PARA GIRAR AJUSTADOR DE ÁRBOL DE LEVAS - VAG

Herramienta especial utilizado para sujetar y girar los ajustadores de los arboles de levas:



Aplicaciones

Audi: A7, A8, RS3, RSQ3, RS6, RS7, S6, S7, S8, TT

Motores:

2.5: CLXB / CPAA

3.0: CCVA / CSWD / CGXB / CHMA / CHMB / CTTA / CTUA / CTUD / CTXA

4.0: CEUA / CEUC / CGTA / CRDB / CTFA / CTGA / CTGE / CWUB / CWUC / DDTA

OEM T40269

Año 2012 - 2018

PVP. 34,95€

Ref.1039 KIT CALADO GASOLINA - AUDI 2.6 / 2.8

Este kit contiene las herramientas básicas para el calado de los motores 2.6 y 2.8 utilizados en algunos modelos de Audi desde 1991 hasta 2000. Contiene la placa para alinear los arboles de levas y el pasador de cigüeñal.



Aplicaciones:

Audi 100, A4, A6, A8, Cabriolet.

Códigos de Motor

2.6 ABC 2.8 AHH

Año 1991 - 2000

PVP. 74,95€

Ref.1040 KIT CALADO GASOLINA - VAG 2.4 / 2.7 / 2.8

Este kit contiene las herramientas básicas para el calado de los motores 2.4, 2.7 y 2.8 utilizados en algunos modelos de Audi y Volkswagen desde 1995 hasta 2009. Contiene la placa para alinear los arboles de levas y el pasador de cigüeñal.



Aplicaciones:

Audi A4, A6, A8, Allroad, RS4, S4

VW Passat

Año 1995 - 2009

Códigos de motor

2.4 AGA / AIG / ALF / ALW / AML / AMM / APC / APS / APZ / ARI / ARN / ASM / BDV.

2.7 ACB / AIK / ARE / ASI / AZA / AZB / AZR / BES

2.8 ACK, AGE, ALG, AMX, APR, ADD, ATQ, ATX, BBG

PVP. 74,95€

Ref.1041 KIT CALADO GASOLINA - VAG 3.7 / 4.2

Este kit contiene las herramientas básicas para el calado de los motores 3.7 y 4.2 utilizados en algunos modelos de Audi y Volkswagen desde 2002 hasta 2013. Contiene la placa para alinear los arboles de levas y el pasador de cigüeñal.



Aplicaciones:

Audi A8

VW Phaeton, Touareg.

Códigos de Motor

3.7 BFL

4.2 AXQ / BFM / BGH / BGI / BHX.

Año 2002 - 2013

PVP. 72,95€

Ref.10010 EXTRACTOR DE POLEA DE ÁRBOL DE LEVAS - VAG

Conjunto de extractor para la polea del árbol de levas.



Aplicaciones: Amplia gama de vehículos y motores de Audi, Seat, Skoda y Volkswagen.

OEM T40001

PVP. **79,95€**

Ref.9138 JUEGO DE GUIAS DE SOPORTE - VAG

Conjunto de soportes diseñados para apoyar la parte delantera del motor, radiador etc y permitir mejor acceso para trabajar en la parte de distribución del motor.



OEM 3369 / 3411 / T10093.

PVP. **35,95€**

LLAVES PARA TENSORES - VAG

Llaves individuales utilizadas para la precarga de los tensores de la correa de árbol de levas. Herramientas esenciales en toda la gama de motores del Grupo VAG. 2 pines de 3mm con 18mm de distancia entre pines.



OEM MatraV159 / 3389 / T10020.

Ref.	Descripción	PVP
01	1031 Llave corta Largo: 160mm a 90°	14,95€
02	1032 Larga, Motores TDi 1999 > Largo 235mm a 90°	21,95€
03	1033 Larga, Cabeza acodada, Motores 2.0 FSI Largo 250mm a 15°	21,95€

Ref.10422 LLAVE PARA TENSAR - VAG

PVP. **2,95€**

Ref.10363 PASADOR DE CIGÜEÑAL - VAG

Pasador de bloqueo de cigüeñal con rosca M12.

Aplicaciones:
Gasolina 3.0: ASN/BBJ

OEM T40026

PVP. **10,95€**

Ref.10364 PASADOR DE CIGÜEÑAL - VAG

Pasador de bloqueo de cigüeñal con rosca M14.

Aplicaciones:
Gasolina 2.4 / 2.5 / 2.8 / 3.0 / 3.2

OEM T40069

PVP. **11,95€**

Ref.10365 PASADOR DE CIGÜEÑAL - VAG

Pasador de bloqueo de cigüeñal

Aplicaciones:
Gasolina 2.4 / 2.6 / 2.7 / 2.8 / 3.7 / 4.0 / 4.2 / 6.0 /
Diésel 2.5TDi / 2.7TDi / 3.0TDi / 4.0TDi / 4.2TDi /

Amplia gama de vehículos y motores de Audi, Seat, Skoda y Volkswagen.

OEM 3242 / T40237.

PVP. **11,95€**



Visite www.toolhub.es o escanee el código QR y descubra la forma más rápida y sencilla de acceder a todos nuestros **catálogos**.
listos para ser guardados y consultados sin necesidad de conexión a internet.

Ref.10733 KIT CALADO - MERCEDES BENZ - OM 651 - 1.8 / 2.0 CDI



Este kit contiene las herramientas necesarias para alinear y bloquear los árboles de levas, cigüeñales y ejes de equilibrado para el motor diesel Mercedes OM651 utilizado después de 2012. El juego también incluye una herramienta de bloqueo del volante.

Aplicaciones:

Mercedes A, B, C, CLA, CLS, E, GLA, GLC, GLE, GLK, M, S, SLC, SLK, V, Sprinter, Vito.

Códigos de Motor OM 651

Motores 1.8 CDI y 2.1 CDI

Año 2012 - 2021

OEM 651589004000 / 651589094000 / 651589034000 / 651589024000

PVP. 164,95€

Ref.10734 BLOQUEADOR DE ÁRBOL DE LEVAS MERCEDES - OM 651



Actualiza la herramienta de bloqueo del árbol de levas para motores diesel Mercedes OM 651 utilizados después de 2012.

Applications:

Mercedes A, B, C, CLA, CLS, E, GLA, GLC, GLE, GLK, M, S, SLC, SLK, V, Sprinter, Vito.

Código Motor 651589026300

OEM 651589026300

Año Desde 2012

PVP. 38,95€

Ref.10708 BLOQUEADOR EJE DE EQUILIBRIO - MERCEDES - OM 651



Herramienta de bloqueo utilizada para bloquear los ejes de equilibrado en la posición correcta.

OEM 651589026300

PVP. 84,95€

Ref.10404 KIT CALADO DIESEL - MERCEDES OM651



Este kit contiene las herramientas necesarias para alinear y bloquear los árboles de levas, cigüeñal y los ejes de equilibrio de los motores diésel Mercedes tipo OM651. Este kit incorpora un alineador de árbol de levas nuevo con número OEM 651589094000 necesario para modelos a partir de 2012. También incluye herramienta de sujeción de la cadena de distribución al piñón del árbol de levas para facilitar el montaje de la cadena.

Aplicaciones:

Mercedes A, B, C, CLA, CLS, E, GLA, GLC, GLE, GLK, M, S, SLC, SLK, V, Sprinter, Vito.

Motores 1.8 CDI y 2.1 CDI.

Año 2012 - 2021

PVP. 119,95€

Ref.9857 KIT CALADO DIÉSEL - MERCEDES - OM 651



Applications:

Mercedes A, B, C, CLA, CLS, E, GLA, GLC, GLE, GLK, M, S, SLC, SLK, V, Sprinter, Vito.

Engines 1.8CDi y 2.1CDi.

Engine codes OM 651.

OEM 651589004000 / 651589014000 / 651589026300.

Año 2006 - 2011

PVP. 257,95€

Ref.9983 KIT CALADO DIÉSEL - MERCEDES - OM 651



Este kit contiene las herramientas necesarias para alinear y bloquear los árboles levas y cigüeñal de los motores diésel Mercedes tipo OM651.

Aplicaciones:

Mercedes A, B, C, CLA, CLS, E, GLA, GLC, GLE, GLK, M, S, SLC, SLK, V, Sprinter, Vito.

Motores 1.8CDi y 2.1CDi.

Cod. Motor OM 651.

OEM 651589014000 / 651589004000.

Año 2006 - 2011

PVP. 89,95€

Ref.10967 KIT CALADO - MERCEDES BENZ OM654



Calado de distribución de Mercedes, estos motores deben ser retirados para realizar la distribución.

OEM

A Clase (desde 2019), B Clase (desde 2019), C Clase (desde 2018), CLA (desde 2019), CLS (desde 2018), E Clase (desde 2016), GLB (desde 2019), GLC Coupe (desde 2019), GLE (desde 2019), V Clase (desde 2019) y Vito (desde 2019).

Código de Motor

654.920 - 654.916

PVP. 119,95€

Ref.1045 KIT PASADORES CALADO - MERCEDES OM 607 / OM 608



Contiene pasadores de bloqueo de árbol de levas y cigüeñal necesarios para los motores 1.5CDi producido por Renault para Mercedes Benz.

Aplicaciones:

Mercedes A, B, Citan, CLA, GLA.

Motores 1.5CDi

Cod.Motor 607.951 (K9K) / 608.915 (K9K)

OEM 607589001500 / 607589011500

Año 2012 - 2021.

También es necesario bloqueador de volante Toolhub 10324 para motores M607 y M608

PVP. 17,95€

Ref.11786 ÚTIL SUJECCIÓN CADENA DE DISTRIBUCIÓN - MERCEDES OM642

Cod. Motor	OM 642
OEM	642589014000
Año	Desde 2018

PVP. 34,95€
Ref.9859 KIT CALADO DIÉSEL - MERCEDES - OM 642

Este kit contiene las barras para mantener los árboles de levas en posición de los motores Mercedes 3.0 V6 diésel (OM642).



Aplicaciones:	
Mercedes	C, CLK, CLS, E, G, GL, GLE, GLK, GLS, M, R, S, Sprinter, Viano, Vito, X
Motores	3.0 CDI
Cod. Motor	OM 642
OEM	642589003100
Año	Desde 2005

PVP. 76,95€
Ref.9588 KIT CALADO GASOLINA - MERCEDES M133 / M270 / M274

Para los motores Mercedes gasolina de inyección directa de 1,6 y 2.0. Contiene los alineadores / bloqueadores de árboles de levas y una llave para los ajustadores de los árboles de levas.



Aplicaciones:	
Mercedes	A, B, C, CLA, E, GLA, GLC, GLE, GLK, SLC, SLK.
Motores	1.6 y 2.0.
Cod. Motor	133.980 / 270.910 / 270.920 / 274.910 / 274.920 / 260.920
OEM	270589016100 / 27158900100
Año	2011 - 2021

PVP. 189,95€
Ref.10054 KIT CALADO DIÉSEL - MERCEDES OM 622 / OM 626 / OM 699

Conjunto diseñado para la gama de motores diésel Renault y incluye el tipo motor R9M de 1.6L utilizado por Mercedes Benz en sus modelos con motor 1.6CDi y 2.3CDiBluetec.



Aplicaciones:	
Mercedes	Clase C y Vito.
Motores	1.6CDI / 2.3CDI
Cod. Motor	622.951 (R9M) / 626.951 (R9M) / 699.300 / 699.301
Año	Desde 2014 - 2019

También amplia cobertura en motores Renault / Nissan / Opel - 1.6 / 2.0 / 2.3 DCI / CDTI.

PVP. 109,95€
Ref.1075 KIT CALADO DIÉSEL Y GASOLINA - MERCEDES / CHRYSLER

Este kit cubre una amplia gama de motores Mercedes de diésel y gasolina desde 1984. Contiene dos modelos de bloqueador de volante de motor y pasadores de bloqueo de árbol de levas.



Aplicaciones Gasolina Motores Año 1980-2021			
Mercedes	M102/M103/M104/M111/M112/M113/M119/M120/M137/M272/M273/M274/M276		
Aplicaciones Diésel Motores Año 1983 - 2021			
Mercedes	OM601/OM602/OM603/ OM604/OM605/OM611/OM612/OM613/OM642/OM646/OM647/OM648		
Chrysler	EDJ - PT Cruiser, 2002 - 2005.		
Jeep	Gry Cherokee 2.7 CRD, 2001 - 2005.		
OEM Pasadores De Arboles De Levas:		111589031500 / 602589004000 / 8929.	
OEM Bloqueador De Volante 1	601589024000 / 8933	OEM Bloqueador De Volante 2	112589034000 / 8932.
Año	1983 - 2021.		

PVP. 56,95€
Ref.10695 KIT CALADO GASOLINA - RENAULT / MERCEDES 1.3 (M282 / H5H)

Aplicaciones:	
Mercedes	A, B, CLA, GLA y GLB
Renault	Arkana, Captur, Clio V, Kadjar, Megane, Scenic y Talisman
Códigos de Motor	
Renault - H5H / Mercedes - 282.914.	
Año	Desde 2017

PVP. 129,95€
Ref.11400 BLOQUEADOR VOLANTE MOTOR GASOLINA - MERCEDES / RENAULT.

Códigos de Motor	
H4BT, H5H, H4M, HR13DDT, 282.914	
OEM	
Mot.2188	

PVP. 36,95€

Ref.10324 BLOQUEADOR DE VOLANTE DE MOTOR MERCEDES



Aplicaciones:	
Mercedes	A, B, Citan, CLA, GLA
Motores	1.5CDI / 1.6 / 2.0
Cod. Motor	133.980 / 270.910 / 270.920 / 607.951 / 608.915
OEM	607589014000
Año	2005 - 2021.

PVP. 78,95€

Ref.10007 KIT CALADO GASOLINA - MERCEDES M271



Para motores Mercedes de gasolina 1.8 montados entre 2002 y 2018. Contiene la herramienta de sujeción del árbol de levas, el puente de retención de la cadena, la cuña el tensor, el myril para el tensor y una llave para ellos ajustadores de los arboles de levas.

Aplicaciones:	
Mercedes	C, CLK, CLS, E, SLK, Sprinter.
Motores	1.6 y 1.8.
Cod. Motor	M271
Año	2002 - 2018.

PVP. 149,95€

Ref.10005 LLAVE PARA SUJETAR LA POLEA DEL CIGÜEÑAL - MERCEDES M271

Diseñado para sujetar el cigüeñal durante el desmontaje o montaje de los tornillos de fijación de la polea del cigüeñal y proteger el componente elástico del amortiguador de vibraciones.



Aplicaciones:	
Mercedes	C, CLK, CLS, E, SLK, Sprinter.
Motores	1.6 y 1.8.
Cod. Motor	M271
OEM	271589004000.
Año	2002 - 2018.

PVP. 56,95€

Ref.10006 LLAVE PARA SUJETAR LA POLEA DEL CIGÜEÑAL - MERCEDES M272 / M273

Diseñado para sujetar el cigüeñal durante el desmontaje o montaje de los tornillos de fijación de la polea del cigüeñal y proteger el componente elástico del amortiguador de vibraciones.



Aplicaciones:	
Mercedes	C, CLC, CLK, CLS, E, GL, GLK M, R, S, SL, SLK, Sprinter, Vito, Viano.
Motores	2.5 / 3.0 / 3.5 / 4.7 / 5.5.
Cod. Motor	M272 / M273
Año	2004 - 2014

PVP. 54,95€

Ref.10391 KIT CALADO GASOLINA - MERCEDES / ASTON MARTIN - M176 / M177 / M178



Conjunto de calado para el motor 4.0 V8 bi-turbo de gasolina de Mercedes-AMG utilizado principalmente en los modelos AMG de Mercedes y también en algunos modelos de la marca Aston Martin.



Aplicaciones:	
Aston Martin	DB11 V8, DB11 Volante, DBX, Vantage
Mercedes	AMG GT, Clase C, Clase E, Clase G, GLC, GLE, GLS, Maybach Clase S, Clase S.
Motores	4.0i
Cod. Motor	176.980, 177.980, 178.980.
Año	Desde 2015- 2021.

PVP. 349,95€

Ref.10008 KIT CALADO GASOLINA - MERCEDES M152 / M157 / M276 / N278

Luego de sincronización de arboles de levas para motores gasolina V6 y V8 de Mercedes.



Aplicaciones:	
Mercedes	C, CLS, E, GL, GLC, GLE, GLK, M, R, S, SL, SLC, SLK.
Motores	3.0 / 3.5 / 4.7 / 5.5
Código Motor	M152 / M157 / M276 / M278
OEM	276589014000
Año	2010 - 2021

PVP. 56,95€

Ref.11791 AJUSTADORES PARA ÁRBOL DE LEVAS PARA MERCEDES BENZ - M152, M157, M276, M278.



Aplicaciones:	
C, CLS, E, GL, GLC, GLE, GLK, M, R, S, SL, SLC, SLK.	
Código de Motor	M152, M157, M276, M278
Año	2010 - 2024

PVP. 84,95€

Ref.9858 KIT CALADO GASOLINA - MERCEDES M112 / M113

Kit de calado que cubre una gama amplia de motores gasolina V6 de Mercedes. Es esencial para reemplazar la cadena de distribución y cuyo es necesario desmontar la culata o arboles de levas

Aplicaciones:	
Mercedes	C, CLK, CLS, E, G, M, R, S, SL, SLK, Viano, Vito.
Motores	2.4 / 2.6 / 2.8 / 3.2 / 3.7 / 4.3 / 5.0.
Código Motor	M112 / M113.
Año	1997 - 2012.

PVP. 78,95€
Ref.10709 KIT CALADO GASOLINA - MERCEDES M156 - 6.2 / 6.3 AMG

Aplicaciones:	
Mercedes	C Class, CL Class, CLK, CLS, E Class, M Class, R Class, S Class
Códigos de Motor	156.980 / 156.982 / 156.983 / 156.984 / 156.985
Año	2006 - 2015

PVP. 139,95€
Ref.10004 INSTALADOR DE RETÉN DE CIGÜEÑAL - MERCEDES - OM 651

Herramientas para instalar los retenes delanteros y traseros del cigüeñal del motor Mercedes tipo M651.

Aplicaciones:	
Mercedes	OM651
Motores	1.8 y 2.1 CDI.
OEM	651589006100 / 651589016100
Año	Desde 2006

PVP. 165,95€
Ref.10003 INSTALADOR RETÉN DE CIGÜEÑAL - MERCEDES

Herramientas para instalar los retenes de cigüeñal de una amplia gama de motores diesel y gasolina de Mercedes.

Códigos de Motor - Gasolina:	
Mercedes	M102 / M111 / M112 / M113 / M137 / M156 / M159 / M272 / M275 / M278 / M285
Códigos de Motor - Diésel:	
Mercedes	OM601 / OM602 / OM603 / OM604 / OM605 / OM606 / OM628 / OM629.
OEM	119589011400 / 651589016100.

PVP. 159,95€
Ref.10061 COMPRESOR DEL TENSOR HIDRAÚLICO START/STOP - MERCEDES

Herramienta para comprimir el tensor hidráulico para vehículos con función Stop/Start y/o aire acondicionado.

Aplicaciones:	
Mercedes	Clase A
Motores	1.5 / 1.7 / 2.0.
Cod. Motor	266.920 / 266.940 / 266.960 / 266.980.
OEM	266589003100
Año	2004 - 2012

PVP. 58,95€
Ref.10392 KIT PARA REMACHAR Y MONTAR LA CADENA DE DISTRIBUCIÓN - MERCEDES

Conjunto de herramientas para abrir y montar los eslabones de la cadena de distribución en motores Mercedes.

Códigos de Motor - Gasolina	
M102, M103, M112, M113, M120, M133, M152, M157, M166, M264, M266, M270, M271, M272, M273, M274, M278.	
Códigos de Motor - Diésel	
OM601, OM602, OM603, M604, OM605, OM606, OM611, OM612, OM613, OM628, OM629, OM640, OM642, OM647, OM648, OM651, OM668.	

PVP. 159,95€

Ref.9743 KIT CALADO DIÉSEL - FORD 2.2 TDCI

Conjunto de herramientas especiales para mantener la posición correcta de sincronización durante el servicio de la cadena de distribución del motor 2.2 TDCI utilizado en el Ford Transit, Tourneo, Ranger y Land Rover Defender.

Aplicaciones:	
Ford	CVF5 / CVFF / CVR5 / CYF4 / CYF5 / CYFA / CYFB / CYFC / CYFF / CYFG / DRF4 / DRF5 / DRFA / DRFB / DRFC / DRFE / DRFF / DRFG / DRRS / GBVAPF / GBVAIQ / GBVAIQ / GBVAIQW / P8FA / P8FB / P8FA / P8FB / QVFA / QVFA / SRFA / SRFB / SRFC / SRFD / SRFE / UHFA / UHFB / USR6 / UVR6.
Land Rover	ID4 / DT224.

Año 2006 - 2019

PVP. **34,95€**

Ref.11735 KIT CALADO DIESEL - PSA / FORD 1.4 1.5 1.6 2.2.

Códigos de Motor FORD:	
1.4 TDCI	F6JA / F6JB / F6JC / F6JD / HHJA / HHJB / KVJA.
1.6 TDCI	G8DA / G8DB / G8DC / G8DD / G8DE / G8DF / GPDA / GPDB / GPDC / GPDD / HHDA / HHDB / HHJA / HHJB / HHJC / HHJD / HHJE / HHJF / MTD / NGCA / NGDA / NGDB / T1BA / T1BB / T1BC / T1DA / T1DB / T1GA / T1WA / T1WB / T3CA / T3CB / T3CC / T3DA / T3DB / T3JA / T3JB / TZGA / TZGB / TZJA / TZJB / U3CA / UBGA / UBJA.
1.5 TDCI	AEDA / BEGA / ENUG / UGCA / UGCB / UGCC / UGIC / UGIE / XUJA / XUCC / XUCD / XUJA / XUJA / XUJB / XUJF / XUJG / XUJH / XUJK / XUJL / XUJM / XUJN / XUKE / XVCA / XVCB / XVCC / XVGA / XVGB / XVGC / XVJA / XVJB / XVJC / XVD / XWCA / XWCB / XWDA / XWDB / XWDC / XWDD / XWDE / XWDG / XWGA / XWGB / XWNB / XWNC / XWMA / XWMB / XWMC / XWMD / XWME / XXCA / XXCC / XXDA / XXDB / XXDC / XXDD / XXDE / XXGA / Z2DA / Z2GA / Z2JA / Z2DA / Z2GA / Z2JA / Z2JB / Z2JC / Z2JD / Z2JE.
2.2 TDCI	CVF5 / CVFF / CVR5 / CYF4 / CYF5 / CYFA / CYFB / CYFC / CYFF / CYFG / DRF4 / DRF5 / DRFA / DRFB / DRFC / DRFE / DRFF / DRFG / DRRS / GBVAPF / GBVAIQ / GBVAIQ / GBVAIQW / P8FA / P8FB / P8FA / P8FB / QVFA / QVFA / SRFA / SRFB / SRFC / SRFD / SRFE / UHFA / UHFB / USR6 / UVR6 / ID4 / DT224.

PVP. **84,95€**

Ref.1080 KIT CALADO DIÉSEL - FORD 2.0 / 2.2 / 2.4

Este conjunto contiene los pasadores para asistir en el cambio de la correa o cadena de distribución de los motores Ford Duratorq 2.0, 2.2 y 2.4 y también los motores PSA/Ford 1.4 y 1.6 HDi. Adicionalmente incluyen las herramientas especiales para permitir quitar la bomba de alta presión diésel sin alterar el puesta a punto de la cadena de distribución.



Aplicaciones:	
Ford	Mondeo, Ranger y Transit.
Aplicaciones:	
2.0	ABFA / D3FA / D5BA / D6BA / FMBA / FMBB / HJBA / HJBB / HJBC / HJBE / N7BA / N7BB / SDBA / F3FA / F1FA.
2.2	QJBB / QJBC / QJBD.
2.4	D0FA / D2FA / D2FB / D4FA / F4FA / FXFA / JXFA / JXFC / H9FA / H9FB / H9F / PHFA / PHFC.

Año 2000 - 2012

PVP. **57,95€**

Ref.10376 LLAVE SUJETAR CIGÜEÑAL - FORD DIÉSEL 2.0 / 2.2 / 2.4 / 3.2 DURATORQ

Llave con perfil especial que permite acceder a cada tornillo de la polea de cigüeñal a través de un vaso largo (no suministrado) mientras sujeta la polea.



Aplicaciones:	
Ford	Mondeo, Ranger, Tourneo Custom, Transit y Transit Custom.
Motores	
2.0 / 2.2 / 2.4 / 3.2 DI / TDCI / TDDI /	
OEM	303-1310.
Año	2006 - 2019

PVP. **74,95€**

Ref.9136 KIT CALADO DIÉSEL - FORD DURATORQ 2.0 / 2.2 / 2.4 / 3.2

Conjunto de pasadores para bloquear el volante de motor, cigüeñal, árbol de levas y bomba inyectora de una amplia gama de motores diésel de Ford.



Aplicaciones:	
Ford	Mondeo, Ranger y Transit.
Aplicaciones:	
2.0	ABFA / D3FA / D5BA / D6BA / FMBA / FMBB / HJBA / HJBB / HJBC / HJBE / N7BA / N7BB / SDBA / F3FA / F1FA.
2.2	QJBB / QJBC / QJBD.
2.4	D0FA / D2FA / D2FB / D4FA / F4FA / FXFA / JXFA / JXFC / H9FA / H9FB / H9F / PHFA / PHFC.
3.2	SAFB

Año 2000 - 2012.

PVP. **18,95€**

Ref.10233 EXTRACTOR / INSTALADOR DE RETÉN DELANTERO DE CIGÜEÑAL - FORD DURATORQ 2.0 / 2.2 / 2.4 / 3.2

Este conjunto de herramientas está diseñado para asistir en el cambio del retén delantero del cigüeñal de los motores Ford Duratorq 2.0, 2.2, 2.4 y 3.2 utilizados en vehículos, Ford, Jaguar y Land Rover. Contiene un extractor/instalador para la tapa del retén y un alineador de la tapa delantera del motor.



Aplicaciones:	
Ford	Mondeo, Ranger y Transit.
Jaguar	X400
Land Rover	Defender
OEM	303-679A / 303-682
Año	2000 - 2019

PVP. **58,95€**

Ref.10239 PASADOR DE BLOQUEO DE CIGÜEÑAL - FORD DIÉSEL 2.2 / 3.2

Este pasador bloquea el cigüeñal a través del volante de motor.

Aplicaciones:	
Ford	Ranger y Transit.
Código de Motor	
2.2	CVRA / CVRB / CYRA / CYRB / DRRA / DRRB / USRA / USRB,
3.2	SAFA
Año	2007 - 2015

PVP. **9,95€**

Ref.10370 KIT CALADO DIÉSEL - FORD 1.8 TD / TDDI / TDCI

Este conjunto es para los motores Ford 1.8 diésel e incluye herramientas para quitar el piñón de la bomba de alta presión diésel y para alinear la tapa delantera de la cadena de distribución.



PVP. 79,95€



Aplicaciones:

Ford C-Max, Fiesta, Focus, Focus C-Max, Galaxy, Mondeo, S-Max, Tourneo Connect, Transit Connect.

Códigos de Motor:

1.8 TDCI	BHPA / F9DA / F9DB / FFBA / FFDA / FFVA / HCPA / HCPB / KHBA / KKDA / KKDB / P7PA / P7PB / P9PA / P9PB / P9PC / P9PD / QYBA / QYWA / R2PA / R3PA / RWPA / RWPC / RWPB / RWPE / RWPF
1.8 TDDI	BHDA / BHDB / C9DA / C9DB / C9DC
1.8 D TURBO	RTP / RTN / RTQ.

Año 1996 - 2013

Ref.10371 EXTRACTOR PIÑÓN BOMBA DIÉSEL / ALINEADOR DE TAPA DELANTERA - FORD 1.8 TD / TDCI / TDDI

Herramientas especiales para extraer el piñón de la bomba de alta presión diésel y para alinear la tapa delantera de la cadena de distribución.



OEM 310-095 / 310-652.

PVP. 24,95€

Ref.10369 EXTRACTOR DE POLEA DE ÁRBOL DE LEVAS - FORD DIÉSEL 1.8 TD / TDDI / TDCI



Herramientas especiales para extraer el piñón de la bomba de alta presión diésel y para alinear la tapa delantera de la cadena de distribución.



Aplicaciones:

Ford C-Max, Fiesta, Focus, Focus C-Max, Galaxy, Mondeo, S-Max, Tourneo Connect, Transit Connect.

Códigos de Motor:

1.8 TDCI	BHPA / F9DA / F9DB / FFBA / FFDA / FFVA / HCPA / HCPB / KHBA / KKDA / KKDB / P7PA / P7PB / P9PA / P9PB / P9PC / P9PD / QYBA / QYWA / R2PA / R3PA / RWPA / RWPC / RWPB / RWPE / RWPF
1.8 TDDI	BHDA / BHDB / C9DA / C9DB / C9DC
1.8 D TURBO	RTP / RTN / RTQ.

OEM 303-65 / 21-229.

Año 1996 - 2013

PVP. 18,95€

Ref.10395 KIT CALADO DIÉSEL - FORD 1.4 / 1.5 / 1.6 TDCI



Juego de pasadores para bloquear árbol de levas, cigüeñal y piñón de la bomba de alta presión diésel de los motores Ford y PSA utilizados en una gama amplia de vehículos Ford, PSA y Volvo TDCI y HDI.



Aplicaciones:

Ford B-Max, C-Max, Ecosport, Fiesta, Focus, Focus C-Max, Fusion, Galaxy, Ka+, Puma, Kuga, Mondeo, S-Max, Tourneo Connect, Transit Courier, Transit Connect.

Códigos de Motor:

1.4 TDCI	F6JA / F6JB / F6JC / F6JD / HHJA / HHJB / KVJA
1.6 TDCI	G8DA / G8DB / G8DC / G8DD / G8DE / G8DF / GPDA / GPDB / GPDC / GPDD / HHDA / HHDB / HHJA / HHJB / HHJC / HHJD / HHJE / HHJF / MTD / NGCA / NGDA / NGDB / T1BA / T1BB / T1BC / T1DA / T1DB / T1GA / T1WA / T1WB / T3CA / T3CB / T3CC / T3DA / T3DB / T3JA / T3JB / T2GA / T2GB / T2JA / T2JB / USCA / UBGA / UBIA
1.5 TDCI	AEDA / BEGA / ENUG / UGCA / UGCB / UGCC / UGIC / UGIE / XUCA / XUCC / XUCC / XUCA / XUJA / XUJB / XUJF / XUJG / XUJH / XUJK / XUJL / XUJM / XUJN / XUKE / XVCA / XVCB / XVCC / XVGA / XVGB / XVGC / XUJA / XUJB / XUJC / XUJD / XVCA / XVCB / XVDA / XVDB / XVDC / XVDD / XVDE / XVDE / XVDE / XVGA / XVGB / XVJB / XVJC / XVMA / XVMB / XVMC / XVMD / XVME / XVCA / XVCC / XVDA / XVDB / XVDC / XVDD / XVDE / XVDE / XVGA / Z2DA / Z2GA / Z2JA / Z1DA / Z1GA / Z1JA / Z1JB / Z1JC / Z1JD / Z1JE

Año 2002 - 2021

Para motores 1.5/1.6 TDCI es necesario también el bloqueador de volante Ref. 10399

PVP. 19,95€

Ref.10242 LLAVE TENSAR CORREA AUXILIAR - FORD / PSA - 1.4 / 1.6 DIÉSEL

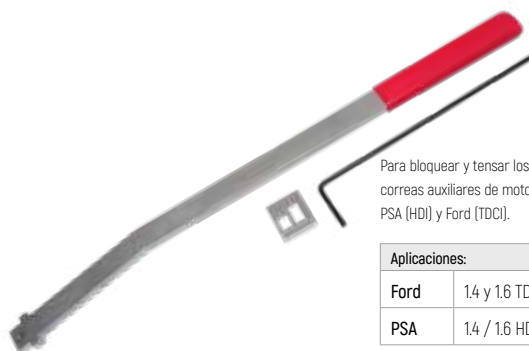

Para bloquear y tensar los tensores de las correas auxiliares de motores 1.4 y 1.6 diésel de PSA (HDI) y Ford (TDCI).

Aplicaciones:

Ford 1.4 y 1.6 TDCI
PSA 1.4 / 1.6 HDI

PVP. 47,95€

Ref.10355 INSTALADOR DE RETÉN DELANTERO DE CIGÜEÑAL - FORD / PSA



Herramienta especial para instalar el retén delantero del cigüeñal en los motores PSA / Ford DV4 y DV6 y el motor Ford DV5. También para algunos modelos de Volvo, Mini. y Land Rover.

Aplicaciones:

Ford 1.4 / 1.5 / 1.6 TDCI. (DV4 / DV5 / DV6).
PSA 1.4 / 1.6 HDI (DV4 / DV6).

OEM 303-373

PVP. 24,95€

Ref.9438 KIT CALADO DIÉSEL - FORD 1.3 TDCI

Conjunto completo de herramientas esenciales para poder cambiar la cadena de distribución y asistir en el montaje y comprobación de la puesta a punto después de desmontar componentes del motor. Tiene una cobertura muy amplia en motores 1.3 diésel de Ford, Opel, Fiat, PSA y Suzuki.

Aplicaciones:

Ford Ka

Códigos de Motor

1.3TDCi 169A1.000/BAAA/B / 169A1.000/BBAB / 169A1.000/BBCB

Año 2008 - 2015

PVP. 79,95€
Ref.9849 LLAVE PARA SUJETAR POLEA DE ÁRBOL DE LEVAS - FORD 1.3 TDCI

Esta llave sirve para sujetar la polea de árbol de levas para poder aflojar y apretar las fijaciones de los piñones sin mover los arboles de levas o dañar las otras herramientas de bloqueo. También para el motor 1.3 diésel utilizado por PSA, Fiat y Alfa Romeo.



OEM 303-1475.

PVP. 34,95€
Ref.9760 EXTRACTOR DE POLEA DE BOMBA DIÉSEL - FORD 2.2 TDCI

Permite quitar la bomba diésel sin disturbar la sincronización de la cadena de distribución del motor 2.2 diésel de Ford usado en el Ford Transit y Land Rover Defender.



OEM 303-249 / 303-249/01.

PVP. 37,95€
Ref.10240 PASADORES DE ALINEACIÓN DE ÁRBOLES DE LEVAS - FORD 2.0 D

Juego de pasadores para bloquear la polea del árbol de levas en el motor DW10F 2.0 diésel. Se utilizan para mantener los arboles de levas alineados para poder desmontar la bomba de alta presión de diésel.

Aplicaciones:

C-Max, Edge, Focus, Galaxy, Gry C-Max, Kuga, Mondeo, S-Max.

Código de Motor:

2.0D DW10F

OEM 303-1667/1 / 303-1667/2

Año 2014 - 2018

PVP. 22,95€
Ref.9141 KIT CALADO DIÉSEL Y GASOLINA - FORD

Este conjunto de calado contiene las herramientas de reglaje más comunes para una gama muy amplia de vehículos Ford en gasolina y diésel.

Aplicaciones:
Motores Diésel 1.4TDCI / 1.5 TDCI / 1.6 TDCI / 1.8 TD / 1.8TDDI / 1.8TDCI / 2.0TDCI / 2.2 TDCI.

Motores Gasolina 1.25 / 1.4 / 1.6 / 1.7 / 1.8 / 2.0 / 2.3.

PVP. 114,95€
Ref.10399 BLOQUEADOR DE VOLANTE DE MOTOR - FORD DIÉSEL Y GASOLINA

Juego de bloqueador de volante de motor con adaptadores utilizado en una amplia gama de motores gasolina y diésel de toda la gama Ford. También esta utilizado en algunos modelos de Volvo y Land Rover.

OEM

303-393 / 303-393A / 303-393-01 / 303-393-02 / 303-393-03.

PVP. 18,95€
Ref.1043 PASADOR DE BLOQUEO DE CIGÜEÑAL - FORD DIÉSEL 1.6 / 1.8

Aplicaciones:

Ford - C-Max, Escort, Fiesta, Focus, Galaxy, Mondeo, Orion, TourneoConnet, Transit Connect,

OEM 21-104 / 303-193

Año 1989 - 2007

PVP. 8,95€

Ref.10871 LLAVE TENSAR CORREA AUXILIAR FORD 2.2D

Herramienta de tensado para motores Ford 2.0 y 2.2L TDDi, TDCi. Sin esta herramienta no se puede acceder a la unidad tensora ni ajustarla.

PVP. 24,95€
Ref.10897 BLOQUEADOR VOLANTE MOTOR FORD DURATORQ 2.0/2.2/2.4/3.2

Herramienta de bloqueo volante motor para motores con sistema common rail.

Aplicaciones

Ford, Mazda, PSA, Fiat, Land Rover

Motores

2.0 / 2.2 / 2.4 / 3.2

OEM

303-675 21-234

PVP. 11,95€
Ref.10968 BLOQUEADOR VOLANTE MOTOR FORD

Herramienta de bloqueo volante motor para motores con sistema common rail.

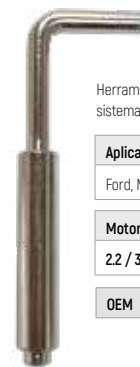
Aplicaciones

Ford, Mazda, PSA, Fiat, Land Rover

Motores

2.2 / 3.2

OEM

303-698, 21-251

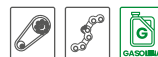
PVP. 11,95€
Ref.1037 KIT CALADO GASOLINA - FORD / VOLVO - 1.6 / 1.8 / 2.0

Aplicaciones:

C30, S40, S80, V50, V70

Códigos de Motor

1.6	B4164S3
1.8	B4184S8 / B4184S11
2.0	B4204S3 / B4204S4

Año 2004 - 2013

PVP. 11,95€
Ref.10901 KIT CALADO GASOLINA - FORD 1.5 ECOBOOST

Diseñado para realizar la reconstrucción del motor.

Aplicaciones

Ford Fiesta, Focus, Kuga, Puma

Motores

1.5 EcoBoost, Duratec

Códigos de Motor

YZJA, YZDA, YIDA, YZDA, UNDA

Año

2018 - 2023

PVP. 136,95€
Ref.10945 KIT CALADO GASOLINA - FORD 1.5 DURATEC

Aplicaciones de sustitución de la correa de distribución

Ford Ka+ / Ford Ka+ Active 1.2 Ti-VCT

Códigos de Motor

BIKE / ENAP / ENB1

Aplicaciones para reconstruir motores

Ford Fiesta, Focus, Kuga y Puma.
1.5L EcoBoost / Duratec: UNDA, YZJA, YIDA and YZDA

OEM

303-1639 / 303-1643 / 303-1647 / 303-1648

Año desde 2018

PVP. 119,95€
Ref.10394 ALINEADOR DE POLEA DE CIGÜEÑAL - FORD 1.5 / 1.6 ECOBOOST

Herramienta especial para alinear la polea del cigüeñal de los motores Ford 1.5 y 1.6 EcoBoost.

Aplicaciones:

1.5 SCTI EcoBoost - BNMA / BNMB / BNMC / M8DA / M8DB / M8DD / M8DE / M8DF / M8MA / M8MB / M8MC / M8MD / M8MEM9DA / M8DB / M8DG / M8DH / M8MA / M8MB / M8MC / M8MD / M8ME / UNCA / UNCB / UNCC / UNCD / UNCE / UNCF / UNCI / UNCL / UNCK / UNCM / UNCN / UNCP

1.6 SCTI EcoBoost - JQDA / JQDB / JQGA / JQMA / JQMB / JTBA / JTBB / JTDA / JTDB / JTMA / JTWA / JTWB.

Año 2010 - 2020

PVP. 12,95€
Ref.10372 ALINEADOR DE ÁRBOL DE LEVAS - FORD 1.5 / 1.6 ECOBOOST

Esta herramienta se usa para bloquear los árboles de levas durante la reparación del motor o cuyo es necesario desmontar los ajustadores de los árboles de levas.

Aplicaciones:

1.5 SCTI EcoBoost - M8DA / M8DB / M8DD / M8DE / M8DF / M9DA / M9DB / M9DG / M9DH / UNCA / UNCB / UNCC / UNCD / UNCE / UNCF / UNCI / UNCL / UNCK / UNCM / UNCN / UNCP.

1.6 SCTI EcoBoost - JQDA / JQDB / JQGA / JQMA / JQMB / JTBA / JTBB / JTDA / JTDB / JTMA / JTWA / JTWB.

Año 2010 - 2020

PVP. 11,95€

Ref.10900 KIT CALADO GASOLINA - FORD 1.2 / 1.25 / 1.4 / 1.5 / 1.6

Conjunto de reglaje para una gama amplia de motores gasolina de Ford.

Aplicaciones:
Ford B-Max, C-Max, Ecosport, Fiesta, Focus, Focus C-Max, Fusion, Galaxy, Ka+, Kuga, Mondeo, S-Max, Tourneo Connect, Transit Connect, Gry Tourneo Connect

Códigos de Motor:

1.2 Ti VCT	B2KA / YSKD / YSKE	125	ASDA / FBIA / FBIB / FUJA / FUJB / M7JA / M7JB / SNA / SNB / SMC / SMD / STJA / STJB / STJC / STD.
1.4	FXDA / FXDB / FXDC / FXDD / FXJA / FXJB / FXJC / RTJA / RTJB / RTC / RTD / RTE / SPJA / SPJB / SPJC / SPD / SPE / UTA.	1.5 Ti VCT	UEB / UEI.
1.5 SCTI Ecoboost	BNMA / BNMB / BNMC / M8DA / M8DB / M8DD / M8DE / M8DF / M8MA / M8MB / M8MC / M8MD / M8MEM9DA / M9DB / M9DG / M9DH / M9MA / M9MB / M9MC / M9MD / M9ME / UNCA / UNCB / UNCC / UNCD / UNCE / UNCF / UNCI / UNCK / UNCM / UNCN / UNCP		
1.6	FYDA / FYDB / FYDC / FYDD / FYDH / FYJA / FYJB / FYJC / HWDA / HWDB / SHDA / SHDB / SHDC.		
1.6 Ti VCT	HXDA / HXDB / HXJA / HXJB / HXJE / IQDA / IQDB / IQDC / IQJA / IQJC / IQJE / JTA / JTB / JTC / KGBA / MUDA / MUDD / PNBA / PNDA / PNDB / RHBA / RVJA / SIDA / USJA / XTDA / XTDB.		
1.6 SCTI Ecoboost	JQDA / JQDB / JOGA / JOJA / JOJB / JTBA / JTBB / JTD / JTDB / JTMA / JTWA / JTWB.		

Año 1998 - 2018

PVP. 64,95€
Ref.9865 KIT CALADO GASOLINA - FORD 1.0 / 1.1 ECOBOOST

Conjunto de herramientas para mantener la sincronización correcta del motor para poder cambiar la correa de distribución de los motores de 3 cilindros 1.0 y 1.1 Ecoboost. También incluye las herramientas para alinear los ajustadores de árboles de levas.

Aplicaciones:
Ford B-Max, C-Max, Ecosport, Fiesta, Focus, Mondeo, Tourneo Connect, Transit Courier, Transit Connect

Códigos de Motor

1.0	B3DA / B3GA / MICA / MICB / M1DA / M1DC / M1DD / M1DH / M1FA / M1JA / M1JC / M1JE / M1JH / M1JJ / M1JL / M1JM / M1JP / M1JU / M2DA / M2DB / M2DC / M2GA / M2GB / P4JA / P4JB / P4JC / P4JD / Q0JA / Q0JB / Q0JC / Q0JD / SFCA / SFCB / SFCC / SFCD / SFCE / SFCF / SFDA / SFDB / SFDC / SFJA / SFJB / SFC / SFD / SFE / SFH / SFJ / SFK / SFLL / SFJN / SFP / XMJA / XMJC / XMJC / XMJD / Y1JA / Y1JB / Y1JC / Y1JD / Y1JE / Y1JF / Y1JG.
1.1	XPJA / XPJB / XPJC / XPJD / XYJA / XYJB / XYJC / XYJD / XYJE / XYJF / XYJG.

Año 2012 - 2021

PVP. 184,95€
Ref.10891 KIT MULTIPLICADOR DE TORQUE PARA POLEA DE CIGÜEÑAL FORD ECOBOOST

Multiplicador de par 5:1 para extraer e instalar la polea del cigüeñal con el torque recomendado por el fabricante y así evitar daño en el motor.

Motores

Ford 1.0 Ecoboost

Motores

303-1611

PVP. 699,00€
Ref.10991 KIT CALADO GASOLINA FORD 1.0 ECOBOOST (FOX)

Códigos de Motor

B3DA, B7DA, B7JA, M0JA, M0JB, B7JB, B2JA, B7DC, M0DC, B3GA, B3GB.

Año

2018 - Actualidad

PVP. 119,95€

Visite www.toolhub.es o escanee el código QR y descubra la forma más rápida y sencilla de acceder a nuestro catálogo de Kit de Calados y reglajes de motor.

listo para ser guardados y consultado **sin necesidad de conexión a internet.**

www.toolhub.es

Ref.10043 VASO AJUSTE SINCRONIZACIÓN VARIABLE DE ÁRBOL DE LEVAS - BMW / FORD / MINI

Para ajustar la válvula central de la unidad VANOS de BMW y el módulo VCT de FORD.



Aplicaciones:	
BMW/MINI	B38 / B48 / S58
Ford	1.0 EcoBoost
OEM	2450487 / 303-1661.
Medidas	
	1/2" Dr. 22mm, 16 caras.
Largo	
	30 mm

PVP. 9,95€
Ref.10393 ALINEADOR DEL SENSOR DE POSICIÓN DE CIGÜEÑAL - FORD / VOLVO

Aplicaciones:	
Ford	C-Max, Focus, Galaxy, Kuga, Mondeo, Mustang, S-Max.
Códigos de Motor	
2.0	MGDA / R9CB / R9CD / R9CF / R9CH / R9CI / R9DA / R9DB / R9DC / R9DD / R9MA / R9MC / TNBA / TNBB / TNCC / TNCD / TNCF / TNWA / TNWB / TPBA / TPWA / UACA / UACB / UACD / UADA / XQDA
2.3	YVDA / VIN8-H.
2.5	YTMA
OEM	
	303-1521 / 999-7146.

PVP. 19,95€
Ref.9572 KIT CALADO GASOLINA - FORD 2.0 / 2.3 ECOBOOST

Aplicaciones:	
Ford	Focus, Galaxy, Kuga, Mondeo, Mustang, S-Max.
Códigos de Motor	
2.0	MGDA / R9CB / R9CD / R9CF / R9CH / R9CI / R9DA / R9DB / R9DC / R9DD / R9MA / R9MC / TNBA / TNBB / TNCC / TNCD / TNCF / TNWA / TNWB / TPBA / TPWA / XQDA.
2.3	YVDA / VIN8-H.
Año	
	2010 - 2020

PVP. 98,95€
Ref.9742 LLAVE PARA SUJETAR CIGÜEÑAL - FORD 2.5 DURATEC

Permite sujetar el cigüeñal mientras aflojan el tornillo central de la polea. Con cuadrado de 1/2" para permitir usar un maneral para aplicar más fuerza.

Aplicaciones:	
Ford	Mondeo
Códigos de Motor	
2.5	YTMA.
OEM	
	303-1416 / 999-7128.
Año	
	2014 - 2015

PVP. 52,95€
Ref.9864 KIT REPARACIÓN MOTOR GASOLINA - FORD 2.5 RS / ST

Este kit contiene las herramientas especiales para alinear los árboles de levas y cigüeñal durante la reparación de la unidad de válvulas variables y el desmontaje e instalación de los árboles de levas. También contiene la llave 9569 para sujetar la polea de cigüeñal.



Aplicaciones:	
Ford	Focus, Galaxy, Kuga, Mondeo, S-Max.
Códigos de Motor	
2.5 RS / ST	HUBA / HUWA / HYDA / HYDB / HYDC / JZDA.
OEM	
	999-5451, 999-5452, 999-5453, 999-5433, 303-1178, 303-1179, 303-1182, 303-1183.
Año	
	2005 - 2013

PVP. 124,00€
Ref.9139 KIT CALADO GASOLINA - FORD 1.2 8V

Conjunto de reglaje para los motores 1.2 y 1.4 de correa utilizados en vehículos Ford, Fiat, Alfa Romeo y Lancia.

Aplicaciones:	
Ford	KA
Códigos de Motor	
	169A4.000 / AAAA / ABAA / ABICA / ABDA
Año	
	2008 - 2016

PVP. 72,95€
Ref.10377 INSTALADOR DE CORREAS AUXILIARES FORD / VOLVO 1.4 / 1.6

Juego de dos herramienta que facilita la instalación de la correa auxiliar cuyo el ancho de la polea del cigüeñal restringe el acceso. Una pieza se pone en la polea de cigüeñal y la otra en la polea de la bomba de agua y uso un vaso de 17mm se rota para colocar la correa en las poleas.

Aplicaciones:	
Ford 1.4 / 1.6	C-Max, Focus, Mondeo.
Volvo 1.6	C30, S40, V50.

PVP. 44,95€
Ref.2869 LLAVE PARA SUJETAR POLEA DE CIGÜEÑAL - FORD DIÉSEL Y GASOLINA

Esta llave universal esta utilizado en una amplia gama de motores diesel y gasolina Ford y es una herramienta de uso primario. Se utiliza para sujetar la polea de cigüeñal para facilitar el apriete y afloje de los tornillos del cigüeñal.

OEM	
	205-072 / 15-030.

PVP. 24,95€

Ref.10307 KIT CALADO DIÉSEL - JAGUAR / LAND ROVER 2.0 D

Conjunto diseñado para la sincronización del último versión 2.0 diésel de la serie de motores "Ingenium" desarrollados por Jaguar Land Rover.

Aplicaciones

Jaguar	E Pace, F Pace, XE, XF.
Land Rover	Defender, Discovery, Discovery Sport, Range Rover Evoque, Range Rover Sport, Range Rover Velar.

Códigos de Motor:

204DTA / 204DTD / AJ20-204DT / AJ20-204DTA / AJ2000 / AJ200-204DTA / AJ200-204DTD / AJ2000-204DT / AJ2000-204DTA.

Año 2015 - 2021

PVP. 159,00€
Ref.10412 KIT PARA REGLAJE DE EJES DE EQUILIBRIO - JAGUAR / LAND ROVER 2.0 D

Conjunto de herramientas especiales para ajustar los ejes de equilibrio en el motor diésel 2.0 Ingenium utilizado por Jaguar y Land Rover.

Aplicaciones

Jaguar	E Pace, F Pace, XE, XF.
Land Rover	Defender, Discovery, Discovery Sport, Range Rover Evoque, Range Rover Sport, Range Rover Velar.

Códigos de Motor:

204DTA / 204DTD / AJ20-204DT / AJ20-204DTA / AJ2000 / AJ200-204DTA / AJ200-204DTD / AJ2000-204DT / AJ2000-204DTA.

Año 2015 - 2021

PVP. 212,95€
Ref.10308 BLOQUEADOR DE PIÑÓN DE BOMBA DIÉSEL - JAGUAR / LAND ROVER 2.0 D

Bloquea el piñón de la bomba de combustible y la cadena para poder sacar y reemplazar la bomba.

Aplicaciones:

Jaguar	E Pace, F Pace, XE, XF.
Land Rover	Defender, Discovery, Discovery Sport, Range Rover Evoque, Range Rover Sport, Range Rover Velar.

Códigos de Motor

204DTA / 204DTD / AJ20-204DT / AJ20-204DTA / AJ2000 / AJ200-204DTA / AJ200-204DTD / AJ2000-204DT / AJ2000-204DTA.

OEM JLR-303-1627

Año 2015 - 2021

PVP. 119,95€
Ref.1138 KIT CALADO DIÉSEL - JAGUAR / LAND ROVER 2.7 / 3.0

Conjunto de herramientas para el reglaje de los motores Jaguar Land Rover Diesel SDV6/TDV6 de 2.7 y 3.0.

Aplicaciones:

Jaguar	F-Pace, S-Type, XF, XI, XJ6.
Land Rover	Discovery, Range Rover, Range Rover Sport, Range Rover Velar.

Códigos de Motor

276DT / 306DT / 7G / AJ-V6-306DT

Año 2004 - 2020.

PVP. 54,95€
Ref.9871 BLOQUEADOR DE BOMBA DIÉSEL - LAND ROVER 3.0 TDV6

Necesario para mantener la bomba en su posición correcta para cambiar la correa auxiliar de la bomba de alta presión.

Aplicaciones:

Jaguar	F-Pace, XF, XI
Land Rover	Discovery, Range Rover, Range Rover Sport, Range Rover Velar.

Códigos de Motor

306DT / AJ-V6-306DT

OEM 303-212.

Año 2009 - 2020

PVP. 29,95€
Ref.10408 LLAVES PARA ACOPLAMIENTO VISCOSO - JAGUAR LAND ROVER DIÉSEL

Herramientas necesarias para desmontar el ventilador viscoso de la bomba de agua en los motores 2.7 y 3.0 diésel de Land Rover y Jaguar.

Aplicaciones:

Jaguar	F-Pace, XF, XI.
Land Rover	Discovery, Range Rover, Range Rover Sport, Range Rover Velar.

Códigos de Motor

276DT / 306DT

OEM 303-1142 / 303-1143

Año 2004 - 2020

PVP. 35,95€

Ref.10229 INSTALADOR DE RUEDA ACTIVACIÓN DE CIGÜEÑAL - JAGUAR / LAND ROVER



Herramienta especial utilizada para instalar el anillo del sensor de posición de cigüeñal en algunos motores Land Rover y para instalar la rueda de activación de cigüeñal en algunos motores Jaguar.



Aplicaciones:	
Jaguar	S-Type X200, AF X250, XJ X350, XJ X351
Land Rover	Discovery, Range Rover Sport.
OEM	303-1130

PVP. 79,95€

Ref.9136 KIT CALADO DIÉSEL - FORD / JAGUAR / LAND ROVER 2.0 / 2.2 / 2.4 / 3.2



Conjunto de pasadores para bloquear el volante de motor, cigüeñal, árbol de levas y bomba inyectora de una amplia gama de motores diésel de Ford. También se utilizan para algunos modelos de Land Rover y Jaguar.

Aplicaciones:	
Jaguar	X-Type - 2.0 - FMBA/B(6B). 2.2 - QJBA(BG).
Land Rover	Defender - 244DT
Año	2003 - 2011

PVP. 18,95€

Ref.9743 KIT CALADO DIÉSEL - JAGUAR / LAND ROVER 2.2



Aplicaciones:	
Land Rover	Defender
Código Motor	ID4/TD224
Año	2011 - 2016

PVP. 34,95€

Ref.10376 LLAVE PARA SUJETAR CIGÜEÑAL - FORD / LAND ROVER



Llave con perfil especial que permite acceder a cada tornillo de la polea de cigüeñal a través de un vaso largo (no suministrado) mientras sujeta la polea. Se utiliza en una amplia gama de motores diésel Duratorq Ford.

Aplicaciones:	
Land Rover	Defender
Código Motor	ID4/TD224
OEM	303-1310.
Año	2011 - 2016

PVP. 74,95€

Ref.9134 KIT CALADO DIÉSEL - LAND ROVER 2.5 TD5



Conjunto de pasadores para el motor Land Rover 2.5TD5

Aplicaciones:	
Land Rover	Defender, Discovery II.
Código Motor	10P / 15P / 16P.
Año	1998 - 2007.

PVP. 24,95€

Ref.9189 KIT CALADO DIÉSEL - FORD / JAGUAR / LAND ROVER 2.0 / 2.2 TDCI

Kit diseñado para los motores Ford diésel de 2.0 y 2.2 utilizados en vehículos Ford, LyRover, Volvo y grupo PSA. Contiene las herramientas para bloquear el árbol de levas, cigüeñal y volante de motor.

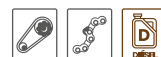

Aplicaciones:	
Jaguar	XF
Land Rover	Discovery Sport, Freelander 2, Range Rover Evoque.
Códigos de Motor	
Land Rover 2.2 - 224DT / DW12BTED-224DT / DW12CTED-224DT	
Jaguar 2.2 - AJ14D-224DT.	
Año	2006 - 2015

PVP. 24,95€

Ref.10065 INSTALADOR DE RETÉN CIGÜEÑAL - FORD / LAND ROVER 2.2 DIÉSEL

Herramienta que permite instalar el retén trasero del cigüeñal sin dañarlo en los motores 2.2 diésel.



Aplicaciones:	
Jaguar	XF
Land Rover	Discovery Sport, Freelander 2, Range Rover Evoque.
Códigos de Motor	
Land Rover 2.2 - 224DT / DW12BTED-224DT / DW12CTED-224DT	
Jaguar 2.2 - AJ14D-224DT.	
OEM	303-1271
Año	2006 - 2015

PVP. 122,95€

Ref.10055 ALINEADOR DE EJES DE EQUILIBRIO - FORD / LAND ROVER 2.2 DIÉSEL

Herramientas especiales para bloquear y alinear los ejes de equilibrio del motor 2.2 diésel utilizado en vehículos Ford, PSA, Land Rover y Range Rover.



Aplicaciones:	
Land Rover	Discovery Sport, Freelander 2, Range Rover Evoque
Códigos de Motor	
Land Rover 2.2 - 224DT / DW12BTED-224DT / DW12CTED-224DT	
OEM	303-1328 / 303-1329 / 303-1330.
Año	2006 - 2015

PVP. 74,95€

Ref.10407 KIT DE CALADO DIÉSEL - LAND ROVER 3.6D

Conjunto de herramientas para bloquear los árboles de levas, cigüeñal y volante del motor diésel 3.6 de Land Rover usado en los modelos Range Rover.



Aplicaciones:	
Land Rover	Range Rover, Range Rover Sport.
Códigos de Motor	
	368DT
Año	2006 - 2011

PVP. 159,95€
Ref.1036 KIT DE CALADO DIÉSEL - BMW / LAND ROVER / ROVER - M47 / M57

Aplicaciones:	
Land Rover	Freelander 2.0 TD4, Range Rover
Rover	75
Códigos de Motor	
	Land Rover - 20 4D 3-TD4 / 30 6D 1-TD6 Rover M47/R
Año	1999 - 2006

PVP. 54,95€
Ref.1035 EXTRACTOR DE BOMBA INYECTORA - BMW / LAND ROVER / ROVER - M47 / M57

Aplicaciones:	
Land Rover	20 4D 3-TD4 / 30 6D 1-TD6
Rover	M47R
OEM	135190 / LRT 12-178.
Año	1999 - 2006

PVP. 25,95€
Ref.9159 KIT DE CALADO DIÉSEL - BMW / LAND ROVER - M41 Y M51

Este conjunto es para la sincronización de los motores diésel BMW de 1.7L y 2.5L utilizados en vehículos BMW, Land Rover y Opel entre 1991 y 2003.



Aplicaciones:	
Land Rover	Range Rover 2.5 Turbo
Códigos de Motor	
	256T
Año	1994 - 2002.

PVP. 122,95€
Ref.1024 EXTRACTOR DE BOMBA INYECTORA - RANGE ROVER / BMW

Aplicaciones:	Range Rover 2,5 Turbo		
Código Motor	256T	Año	1994 - 2002

PVP. 19,95€
Ref.10233 EXTRACTOR / INSTALADOR DE RETÉN DELANTERO DE CIGÜEÑAL - FORD / JAGUAR / LAND ROVER - 2.0 / 2.2 / 2.4 / 3.2

Este conjunto de herramientas está diseñado para asistir en el cambio del retén delantero del cigüeñal de los motores Ford Duratorq 2.0, 2.2, 2.4 y 3.2 utilizados en vehículos, Ford, Jaguar y Land Rover. Contiene un extractor/instalador para la tapa del retén y un alineador de la tapa delantera del motor.

Aplicaciones:	
Land Rover	Defender
Jaguar	X400
OEM	303-679A / 303-682.

PVP. 58,95€
Ref.10406 KIT CALADO GASOLINA - JAGUAR / LAND ROVER - 2.0

Conjunto de reglaje para el motor nuevo Ingenium de gasolina con 4 cilindros de Land Rover utilizados en una amplia gama de modelos de Land Rover y Jaguar.

Aplicaciones:	
Jaguar	E-Pace, F-Pace, F-Type, XE, XF, XJ.
Land Rover	Defender, Discovery, Discovery Sport, Range Rover, Range Rover Evoque, Range Rover Sport, Range Rover Velar.
Códigos de Motor:	
	AJ200P / AJ20-PT204 / AJ200-PT204 / PT204
Año	2017 - 2021

PVP. 199,95€
Ref.10961 BLOQUEADOR POLEA DE CIGÜEÑAL 2.0D/2.0 LAND ROVER

Herramienta para bloquear la polea de cigüeñal Land Rover y Jaguar.

OEM	303-1630
Año	2017 - 2023

PVP. 94,95€

Ref.10320 KIT CALADO GASOLINA - JAGUAR / LAND ROVER 2.0 GTDI



Conjunto completo para el motor de gasolina 2.0 GTDI basado en el motor EcoBoost de Ford y empleado en una amplia gama de vehículos Jaguar y Land Rover.



Aplicaciones:	
Jaguar	XE, XF, XJ
Land Rover	Discovery Sport, Freelander 2, Range Rover Evoque
Códigos de Motor:	
204PT	
Año	2011 - 2017

PVP. 129,95€

Ref.9739 KIT CALADO GASOLINA - LAND ROVER / VOLVO - 3.0 / 3.2



Conjunto de reglaje para los motores gasolina Volvo de 6 cilindros 3.0 y 3.2 utilizado en vehículos Volvo y también el Land Rover Freelander 2.



Aplicaciones:	
Land Rover	Freelander 2
Código de Motor:	
3.2	B6324S
Año	2006 - 2013.

PVP. 244,95€

Ref.9449 KIT CALADO GASOLINA - LAND ROVER / ROVER / MG - 2.0 / 2.5



Kit de herramientas de calado para el motor KV6 del antiguo Grupo Rover utilizados en las marcas Rover, MG y Land Rover.



Aplicaciones:	
Land Rover	Freelander
MG	ZR, ZS, ZT
Rover	45, 75, 825.
Código de Motor:	
2.0 / 2.5	KV6
Año	1999 - 2006

PVP. 164,95€

Ref.9580 KIT CALADO GASOLINA - JAGUAR / LAND ROVER 3.2 / 3.5 / 4.0 / 4.2 / 4.4



Kit de reglaje para motores una amplia gama de motores de gasolina de las marcas Land Rover y Jaguar.



Aplicaciones:					
Jaguar	S-Type, XJ8, XJR, XK8, XKR.				
Códigos de Motor Jaguar					
3.2	AC, KA, KB.	3.5	RB	4.0	BC, CC, CE, DC, EC, GB, GC, LB, LC, MA, MB, NB, NC, PA, PB.
4.2	1B, 1G, 2B, 3B, 5G, 9G, HB, HG, PC, SB, TB.				
Aplicaciones:					
Land Rover	Discovery 3, Range Rover, Range Rover Sport.				
Códigos de Motor Land Rover					
4.2	428PS	4.4	448PN	Año	1997 - 2013.

*También es necesario usar Toolhub Ref. 10403 para sujetar y extraer la polea de cigüeñal.

PVP. 189,95€

Ref.10403 EXTRACTOR Y LLAVE SUJETAR CIGÜEÑAL - JAGUAR / LAND ROVER - 3.2 / 3.5 / 4.0 / 4.2 / 4.4



Herramienta esencial para trabajos de reparación de motor y cambios de cadena de distribución. El tornillo de cigüeñal tiene un par de apriete de hasta 375Nm.



Aplicaciones:					
Jaguar	S-Type, XJ8, XJR, XK8, XKR.				
Códigos de Motor Jaguar					
3.2	AC, KA, KB.	3.5	RB	4.0	BC, CC, CE, DC, EC, GB, GC, LB, LC, MA, MB, NB, NC, PA, PB.
4.2	1B, 1G, 2B, 3B, 5G, 9G, HB, HG, PC, SB, TB.				
Aplicaciones:					
Land Rover	Defender, Discovery 3, Range Rover, Range Rover Sport.				
Códigos de Motor Land Rover					
4.0	30G, 36D, 42D, 56D, 58D, 94D.	4.2	428PS.	4.4	448PN.
OEM	303-191, 303-191-03, 303-191-04, 303-893, LRT-12-08D.	Año	1997 - 2013		

PVP. 124,95€

Ref.10398 KIT CALADO GASOLINA - JAGUAR / LAND ROVER - 3.0 / 5.0

Este conjunto contiene las herramientas necesarias para la sincronización correcta de los motores gasolina 3.0 y 5.0.



Aplicaciones:	
Jaguar	F-Pace, F-Type, XE, XF, XFR, XJ, XJR, XK8, XKR.

Códigos de Motor Jaguar			
3.0	A1126 / A1126-306PS	5.0	A1133-508PN / A1133-508PS

Aplicaciones:	
Land Rover	Discovery, Discovery 4, Range Rover, Range Rover Sport, Range Rover Velar.

Códigos de Motor Land Rover			
3.0	306PS	5.0	508PN / 508PS

Año	2009 - 2021
-----	-------------

*También es necesaria **Toolhub ref. 10380** para extraer y sujetar la polea del cigüeñal.

PVP. 279,95€
Ref.10380 EXTRACTOR Y LLAVE SUJETAR CIGÜEÑAL - JAGUAR / LAND ROVER - 3.0 / 5.0

Kit de herramientas para sujetar la polea de cigüeñal para facilitar el apriete y aflojamiento del tornillo central y también para permitir quitar la polea.



Aplicaciones:	
Jaguar	F-Pace, F-Type, XE, XF, XFR, XJ, XJR, XK8, XKR.

Códigos de Motor Jaguar			
3.0	A1126 / A1126-306PS	5.0	A1133-508PN / A1133-508PS

Aplicaciones:	
Land Rover	Discovery, Discovery 4, Range Rover, Range Rover Sport, Range Rover Velar.

Códigos de Motor Land Rover		OEM		
3.0	306PS	5.0	508PN / 508PS	303-1437, 303-1438, 303-1439, 303-1439-01, 303-1440, 303-1441

Año	2009 - 2021
-----	-------------

PVP. 215,95€
Ref.9999 KIT CALADO GASOLINA - BMW / LAND ROVER 4.4

Conjunto de herramientas para los motores BMW M60 y M62, con y sin VANOS, utilizado en vehículos BMW y Range Rover.



Aplicaciones:	
Land Rover	Range Rover

Motor	
4.4	

Código Motor:	
44 8S 22	

Año	2002 - 2006
-----	-------------

PVP. 228,95€

Ofrecemos Herramientas y Útiles para la sincronización y ajuste preciso del sistema de distribución, optimizando la entrega de potencia y garantizando el rendimiento óptimo del motor.



Escanee el código QR y acceda a nuestro catálogo de Kit de Calados y reglajes de motor.

www.toolhub.es

Ref.9659 LLAVE PARA SUJETAR CIGÜEÑAL - VOLVO



Esta llave permite sujetar la polea de cigüeñal y mantener el cigüeñal en la posición correcta para poder aflojar y apretar el tornillo central. Es una herramienta esencial para una gama amplia de motores Volvo de diésel y gasolina.



Aplicaciones:

Volvo	850 / C30 / C70 / S40 / S60 / S70 / S80 / V40 / V50 / V60 / V70 / XC60 / XC70 / XC90
--------------	--

Motores Gasolina

1.6 / 1.8 / 1.9 / 2.0 / 2.3 / 2.4 / 2.5 / 2.8 / 2.9 / 3.0.

Motores Diésel

2.00 / 2.40

Códigos Motor Gasolina

B4184S / B4184Sx / B4194T / B4204S / B4204Tx / B5234Tx / B5234FS / B5244Sx / B5244Tx / B5244Sdx / B5254Tx / B6284Tx / B6294Sx / B6294T / B6304S3

Códigos Motor Diésel

D5204Tx / D5244Tx / D5244D82 / D5244D87 / D5244D97.

Año 1996 - 2018

Año 2000 - 2016

PVP. 38,95€

Ref.10395 KIT CALADO DIÉSEL - VOLVO 1.6D

Este kit de calado es para los motores 1.6 diésel montados en vehículos PSA, Ford y Volvo. Contiene pasadores de bloqueo de árbol de levas, cigüeñal y volante de motor.



Aplicaciones:

C30, S40, S60, S80, V40, V50, V60, V70

Motores Diésel:

1.6D

Códigos de Motor Diésel

D4162T / D4164T

Año 2004 - 2015

PVP. 19,95€

Ref.10374 KIT CALADO DIÉSEL - VOLVO 2.0D

Este kit contiene las herramientas especiales para bloquear el cigüeñal y la bomba de diésel de alta presión para poder cambiar la correa de distribución.



Aplicaciones:

S60 / S80 / S90 / V40 / V60 / V70 / V90 / XC40 / XC60 / XC70 / XC90

Motores 2.0D

Código de Motor

D4204T / T4 / T5 / T6 / T7 / T8 / T9 / T10 / T11 / T12 / T13 / T14 / T16 / T20 / T23.

Año 2010 - 2021

PVP. 69,95€

Ref.10360 KIT CALADO DIÉSEL - VOLVO 2.0 / 2.4D

Este conjunto contiene la llave para sujetar cigüeñal necesaria para permitir el cambio de la correa de distribución. Adicionalmente lleva los pasadores de bloqueo de árbol de levas y cigüeñal esenciales para desmontar los piñones de los ejes de equilibrio.



Aplicaciones:

C30, C70, S40, S60, S80, V40, V50, V60, V70, XC60, XC70, XC90.

Motores Diésel 2.0D / 2.4D

Códigos de Motor Diésel

D5204T / T2 / T3 / T4 / T5 / T6 / T7.
D5244T / T2 / T4 / T5 / T6 / T7 / T8 / T9 / T10 / T11 / T12 / T13 / T14 / T15 / T16 / T17 / T18 / T19.

D5244D82 / D5244D87 / D5244D97.

Año 2000 - 2017

PVP. 49,95€

Ref.9189 KIT CALADO DIÉSEL - VOLVO 2.0D

Este kit de calado es para los motores 2.0 y 2.2 diésel de origen Ford montados en vehículos Ford, Land Rover, Jaguar y Volvo.



Aplicaciones:

C30, C70, S40, S60, S80, V50, V70.

Motores Diésel

2.0D

Código de Motor

D4204T / D4204T2

Año 2004 - 2010

PVP. 24,95€

Ref.10375 KIT CALADO GASOLINA - VOLVO 1.5 / 2.0

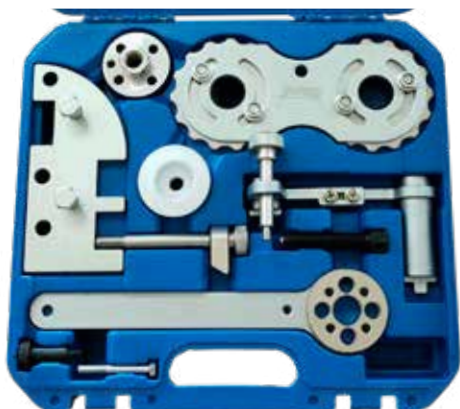

Contiene las herramientas necesarias para el cambio de la correa de distribución y servicio del motor y válvulas de la última generación de motores gasolina 1.5 y 2.0 de Volvo.



Aplicaciones:

Volvo	S60 / S80 / S90 / V40 / V60 / V70 / V90 / XC40 / XC60 / XC70 / XC90
--------------	---

Códigos de Motor

1.5 B4154T2 / T3 / T4 / T5.

2.0 B4204T9 / T11 / T14 / T17 / T18 / T19 / T20 / T21 / T23 / T126 / T27 / T29 / T31 / T33 / T34 / T35 / T36 / T37 / T38 / T43 / T45 / T46 / T47 / T48

Año 2010 - 2021

PVP. 194,95€

Ref.9589 KIT DE CALADO GASOLINA - VOLVO 1.6 / 2.0 GTDI

Este kit contiene las herramientas especiales para bloquear los arboles de levas, los ajustadores de arboles de levas y cigüeñal para los motores 1.6 y 2.0 GTDI de Volvo.



Aplicaciones:	
Volvo	S60, S80, V40, V60, V70

Códigos de Motor	
1.6	B4164T / B4164T2 / B4164T3 / B4164T4
2.0	B4204T6 / B4204T7

Año	2009 - 2015
-----	-------------

* Para motores 2.0 es necesario tambien Ref Toolhub 10393.

PVP. 76,95€
Ref.10393 ALINEADOR DEL SENSOR DE POSICIÓN DE CIGÜEÑAL - FORD / VOLVO

Aplicaciones:	
Volvo	S60, S80, V60, V70, XC60.

Códigos de Motor	
2.0	B4204T6 / B4204T7

OEM	303-1521 / 999-7146.
-----	----------------------

PVP. 19,95€
Ref.9739 KIT CALADO GASOLINA - VOLVO / LAND ROVER - 3.0 / 3.2

Conjunto de rejleje para los motores gasolina Volvo de 6 cilindros 3.0 y 3.2 utilizado en vehiculos Volvo y también el Land Rover Freelander 2.



Aplicaciones:	
S60 / S80 / V60 / V70 / XC60 / XC70 / XC90	

Códigos de Motor	
3.0	B6304T2 / B6304T3 / B6304T4 / B6304T5.
3.2	B6324S / B6324S5.

Año	2006 - 2016
-----	-------------

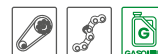
PVP. 244,95€
Ref.1037 KIT CALADO GASOLINA - FORD / VOLVO - 1.6 / 1.8 / 2.0

Aplicaciones:	
C30, S40, S80, V50, V70	

Códigos de Motor	
1.6	B4164S3
1.8	B4184S8 / B4184S11
2.0	B4204S3 / B4204S4

Año	2004 - 2013
-----	-------------

PVP. 11,95€
Ref.9864 KIT REPARACIÓN MOTOR GASOLINA - VOLVO

Este kit contiene las herramientas especiales para alinear los arboles de levas y cigüeñal durante la reparación de la unidad de válvulas variables y el desmontaje e instalación de los arboles de levas. También contiene la llave 9859 para sujetar la polea de cigüeñal.



Aplicaciones:	
850 / C30 / C70 / S40 / S60 / S70 / S80 / V40 / V50 / V60 / V70 / XC60 / XC70 / XC90	

Códigos de Motor Volvo					
1.6	B4164S / S2	1.8	B4184S2 / S3 / S9 / S10	2.0	B4204S2, B4204T3 / T4 / T5 / T8 / T9
2.3	B5234T3 / T7 / T9	2.4	B5244S / S2 / S6 / S62 / T / T3 / T4 / T5 / T7		
2.5	B5254T2 / T3 / T4 / T5 / T6 / T7 / T8 / T9 / T10 / T11 / T12 / T14	2.8	B6284T2	2.9	B6294S2 / T

OEM	999-5451, 999-5452, 999, 303-1178, 303-1179, 999-5433, 303-1182, 303-1183.
-----	--

Año	1996 - 2017
-----	-------------

PVP. 124,00€
Ref.9742 LLAVE PARA SUJETAR CIGÜEÑAL - VOLVO 1.8 / 2.0

Permite sujetar el cigüeñal mientras aflojan el tornillo central de la polea. Con cuadrado de 1/2" Dr. para permitir usar un maneral para aplicar mas fuerza.



Aplicaciones:	
Volvo	C30, S40, S80, V50, V70

Códigos de Motor	
1.8	B4184S8 / B4184S11
2.0	B4204S3 / B4204S4.

Año	2004 - 2013
-----	-------------

PVP. 52,95€
Ref.10377 INSTALADOR DE CORREAS AUXILIARES - FORD / VOLVO - 1.4 / 1.6

Juego de dos herramientas que facilita la instalación de la correa auxiliar cuyo el ancho de la polea del cigüeñal restringe el acceso. Una pieza se pone en la polea de cigüeñal y la otra en la polea de la bomba de agua y usyo un vaso de 17mm se rota para colocar la correa en las poleas.

Aplicaciones:	
Ford 1.4/1.6	C-Max, Focus, Mondeo
Volvo 1.6	C30, S40, V50.

PVP. 44,95€

Ref.9438 KIT CALADO DIÉSEL - FIAT / ALFA ROMEO / CHRYSLER / LANCIA - 1.3 JTD



Conjunto completo para el motor 1.3JTD que permite ajustar la distribución, cambiar la cadena de distribución y poner a punto la distribución después de trabajos de reparación del motor completo. También cubre motores 1.3D de las marcas, Chevrolet, Citroën, Ford, Opel, Suzuki y Toyota



Aplicaciones:					
Alfa Romeo	Mito	Chrysler	Ypsilon	Lancia	Musa, Ypsilon
Fiat	500, 500CC, 500L, 500X, Dobló, Dobló Carga, Dobló Work Up, Egea, Fiorino, Grye Punto, Idea, Linea, Pya, Pya Classic, Punto, Punto Evo, Punto Classic, Qubo, Strada Pick Up, Tipo.				

Códigos de Motor:					
169A1.000 / 169A5.000 / 188A8.000 / 188A9.000 / 199A2.000 / 199A3.000 / 199A8.000 / 199B1.000 / 199B2.000 / 199B4.000 / 199B8.000 / 223A9.000 / 225A2.000 / 263A2.000 / 263A6.000 / 312A8.000 / 312B1.000 / 312B2.000 / 312B5.000 / 330A1.000 / 55266963 / 55283775 / 843A2.000 / 955B2.000					

Año	2003 - 2021
-----	-------------

PVP. 79,95€

Ref.9849 LLAVE SUJETAR POLEA DE ÁRBOL DE LEVAS - FIAT / ALFA ROMEO / CHRYSLER / LANCIA - 1.3 JTD



Esta llave sirve para sujetar la polea de árbol de levas para poder aflojar y apretar las fijaciones de los piñones sin mover los árboles de levas o dañar las otras herramientas de bloqueo.

OEM	1870008600 / 303-1475.
-----	------------------------

PVP. 34,95€



Ref.9448 KIT CALADO DIÉSEL - ALFA ROMEO / CHRYSLER / FIAT / JEEP / LANCIA - 1.3 / 1.6 / 1.9 / 2.0 / 2.2 / 2.4 - JTD



Conjunto con las herramientas necesarias para los motores 1.6, 1.9, 2.0, 2.2 y 2.4 diésel y JTD Multijet del grupo Fiat.



Aplicaciones:					
Alfa Romeo	147, 156, 159, 166, Brea, Crosswagon, Giulia, Giulietta, GT, Mito, Spider, Stelvio.				
Chrysler	Delta	Jeep	Cherokee, Compass, Renegade	Lancia	Delta, Musa, Thesis
Fiat	500L, 500X, Brava, Croma, Dobló, Dobló Carga, Dobló Work Up, Ducato, Freemont, Grye Punto, Idea, Linea, Punto, Punto Evo, Sedici, Stilo, Tipo.				

Códigos de Motor					
1.6	192A5.000 / 192B1.000 / 198A2.000 / 198A3.000 / 198A6.000 / 199B5.000 / 263A3.000 / 263A4.000 / 263A5.000 / 263A7.000 / 263A8.000 / 263A9.000 / 350A2.000 / 350A3.000 / 55260384 / 55260444 / 844A3.000 / 939A2.000 / 940A3.000 / 940C1.000 / 940C5.000 / 955A3.000 / 955A4.000 / EJK (52263113)				
1.9	192A5.000 / 192B1.000 / 844A1.000 / 937A4.000 / 937A5.000 / 937A6.000 / 939A1.000 / 939A2.000 / D19AA				
2.0	198A5.000 / 198A8.000 / 250A1.000 / 250A2.000 / 263A1.000 / 55263087 / 55263088 / 55263098 / 55263099 / 55284064 / 844A2.000 / 939B3.000 / 939B4.000 / 939B5.000 / 940A4.000 / 940A5.000 / 940A7.000 / 940A8.000 / 940B4.000 / 940B5.000 / 940B6.000 / 940B9.000 / 940C3.000 / 940C4.000 / D20AA / EBT / EBT (55263087) / EBT (55263088).				
2.2	36335992 / 46335975 / 55266388 / 55268532 / 55268818 / 55271040 / 55271838 / 55275156 / 55284529 / 55284636 / EBU (LAU 61)				
2.4	841G.000 / 841H.000 / 841M.000 / 841N.000 / 841P.000 / 936B.000 / 939A3.000 / 939A9.000				

Año	2002 - 2021
-----	-------------

PVP. 149,95€

Ref.10395 KIT CALADO DIÉSEL - FIAT 1.6



Conjunto de pasadores para el motor 1.6D utilizado en el Fiat Scudo.

Aplicaciones:	
Fiat	Scudo

Código de motor	
1.6	9H07 / 9HU (DV6UTED4).

Año	2007 - 2016
-----	-------------

PVP. 19,95€



Ref.1065 KIT CALADO DIÉSEL FIAT / ALFA ROMEO / LANCIA - 1.9 / 2.0 / 2.4D - TD - JTD

Kit de calado para los motores antiguos 1.9, 2.0 y 2.4 diésel del grupo Fiat desde 1994.



Aplicaciones:			
Alfa Romeo	145, 146, 147, 156, 159, 166.	Lancia	Kappa, Lybra, Musa, Thesis.
Fiat	Brava, Bravo, Croma, Dobló, Dobló Carga, Ducato, Grye Punto, Idea, Marela, Marela Weekend, Multipla, Punto, Punto Classic, Scudo, Stilo, Strada Pick Up, Ulysee.		

Códigos de Motor			
1.9	160A7.000 / 182A7.000 / 182A8.000 / 182B4.000 / 182B9.000 / 186A6.000 / 186A8.000 / 186A9.000 / 188A3.000 / 188B2.000 / 192A1.000 / 192A3.000 / 192A8.000 / 192A9.000 / 192B4.000 / 192B5.000 / 199A5.000 / 223A6.000 / 223A7.000 / 223B1.000 / 223B2.000 / 323.02 / 371.01 / 939A1.000 / 937A2.000 / 937A3.000 / 939A7.000 / 939A8.000 / D8B / D9B / DHX / DJV / WY / WIZ.		
2.0	RHV		
2.4	185A2.000 / 182A6.000 / 325.01 / 342.02 / 362.02 / 838A3.000 / 838A7.000 / 838A8.000 / 839A5.000 / 839A6.000 / 841C.000.		

Año	1994 - 2011
-----	-------------

PVP. 78,95€



Ref.10054 KIT CALADO DIÉSEL - FIAT 1.6 / 2.0 JTD



Kit de calado diseñado para los motores 1.6, 2.0 y 2.3 DCi de Renault y utilizados en algunos modelos de la marca Fiat con su denominación JTD.

Aplicaciones:	
Fiat	Talento
Código de motor	
1.6	R9M 408 / 413 / 415 / 450 / 452
2.0	M9R 7
Año	
2016 - 2025	

PVP. 109,95€

Ref.1074 KIT CALADO DIÉSEL - FIAT 2.0 JTD



Kit de calado diseñado para los motores 2.0 y 2.3 DCi de Renault y utilizados en algunos modelos de la marca Fiat con su denominación JTD.

Aplicaciones:	
Fiat	Talento
Códigos de Motor	
2.0 CDTi	M9R 7
Año	
2019 - 2023	

PVP. 81,95€

Ref.9143 KIT CALADO DIÉSEL - CHRYSLER / JEEP - 2.0 CRD

Kit de reglaje para motores 2.0 TDi utilizados en modelos de las marcas Chrysler y Jeep con la denominación 2.0CRD.



Aplicaciones:	
Jeep	Compass, Patriot.
Chrysler	Sebring, Sebring Cabrio.
Códigos de Motor	
2.0	BYL / ECD / ECD (BSY) / ECD (BYL) / ECD (BWD).
Año	
2006 - 2011	

PVP. 18,95€

Ref.1137 KIT CALADO DIÉSEL - FIAT / LANCIA - 2.0 / 2.2 JTD

Conjunto de herramientas para la puesta a punto de los motores 2.0 y 2.2 HDi del grupo PSA utilizados en algunos modelos del grupo Fiat.



Aplicaciones:	
Fiat	Scudo, Ulysee.
Lancia	Phedra, Zeta.
Códigos de Motor	
2.0	DW10ATED (RH / RHZ), DW10BTE4 (RHR), DW10CTE4 (RHH / RH02), DW10UTED4 (RHG / RHK), RHK, RHM, RHR, RHT, RHW.
2.2	4HP, 4HR, 4HS, 4HT, 4HW
Año	
1999 - 2016	

PVP. 149,95€

Ref.10345 KIT CALADO DIÉSEL - FIAT 2.2 JTD



Kit de calado para el motor 2.2 HDi utilizado en vehículos comerciales de Citroen, Fiat y Peugeot. El motor está basado en el motor Ford PUMA 2.2.

Aplicaciones:	
Fiat	Ducato
Código de motor	
2.2	4HV
Año	
2006 - 2012	

PVP. 44,95€

Ref.9857 KIT CALADO DIÉSEL - JEEP 2.2D CRD

Kit de calado para el motor Mercedes OM651 utilizado en algunos modelos de la marca Jeep



Aplicaciones:	
Jeep	Compass, Patriot.
Códigos de Motor	
2.2	ENE / ENE (651.925)
Año	
2010 - 2015	

PVP. 257,95€

Ref.1051 KIT CALADO DIÉSEL - FIAT 2.3 / 3.0 JTD

Conjunto de reglaje para los motores 2.3 Y 3.0 diésel fabricados por Iveco y utilizados en vehículos comerciales del grupo PSA y Fiat.



Aplicaciones:	
Fiat	Ducato
Códigos de Motor	
2.3	FIAE0481C / FIAE0481D / FIAE0481N / FIAE3481D / FIAE3481E / FIAE3481G / FIAE44111 / FIAE44112 / FIAE44113 / FIAE44114 / FIAE44115 / FIAE4411A / FIAE4411B / FIAE4411D / FIAE4411M.
3.0	FICE0481D / FICE3481E / FICE3481M / FICE3481N
Año	
2002 - 2025	

PVP. 25,95€

Ref.9439 KIT CALADO DIÉSEL - CHRYSLER / JEEP - 2.5 Y 2.8 CRD

Kit de reglaje para los motores Chrysler 2.5 y 2.8 CRD fabricados por VM Motori.



Aplicaciones:	
Jeep	Cherokee
Chrysler	Gry Voyager / Voyager.
Códigos de Motor	
2.5	R2516C / R2516K.
2.8	R2816C5.05A / R2816K4
Año	
2001 - 2008	

PVP. 56,95€

Ref.1044 KIT CALADO DIÉSEL - FIAT 2.5 Y 2.8 D

Conjunto de herramientas que cubre los motores diésel 2.5 y 2.8 litros utilizado en vehículos comerciales del grupo PSA y Fiat.



Aplicaciones:	
Fiat	Ducato, Talento.
Códigos de Motor	
2.5	8140.27 / 8140.47 / 8140.47R / 8140.67 / 8144.21 / 8144.61 / 8144.67
2.8	8140.43 / 8140.43N / 8140.43S / 8140.63
Año	1986 - 2006

PVP. **24,50€****Ref.9741 KIT CALADO DIÉSEL - CHRYSLER / JEEP / LANCIA - 2.8 D**

Kit de calado para una serie de motores fabricados por la fábrica Italiana VM Motori que fue adquirido por Daimler Chrysler en 2000 y posteriormente por el Fiat Group en 2013. Este kit cubre el motor VM de 2.8L utilizado por primera vez en 2011 en modelos de Chrysler, Jeep y Lancia.



Aplicaciones:	
Chrysler	Gry Voyager
Jeep	Cherokee
Lancia	Voyager
Códigos de Motor	
2.8	ENS / ENS (VM12D/13D) / ENS (VM51C/52C) / ENS (VM64C).
Año	2008 - 2015

PVP. **49,95€****Ref.10382 KIT CALADO DIÉSEL - CHRYSLER / JEEP / LANCIA - 3.0 D**

Conjunto de reglaje para el motor 3.0L, producido por VM Motori y Fiat Powertrain Technologies, utilizado en modelos Chrysler, Jeep y Lancia.



Aplicaciones:	
Chrysler	300C
Lancia	Thema
Jeep	Gry Cherokee.
Código de motor	
3.0	EXF / EXF VM23D / EXF VM44D / EXF VM63D.
Año	2011 - 2025

PVP. **76,95€****Ref.1075 KIT CALADO DIÉSEL - CHRYSLER / JEEP - 3.0 CRD**

Kit de calado para una gran variedad de motores diésel y gasolina fabricados por Mercedes y utilizados en algunos modelos de Chrysler y Jeep.



Aplicaciones:	
Chrysler	300C
Jeep	Cherokee / Gry Cherokee.
Códigos de Motor	
3.0	EXL (642.980)
Año	2005 - 2015

PVP. **56,95€****Ref.1139 KIT CALADO GASOLINA - ALFA ROMEO / CHRYSLER / FIAT / LANCIA - 0.9 TWINAIR**

Kit de reglaje para el motor de bajo consumo y emisiones de 2 cilindros 0.9L de gasolina del grupo Fiat.



Aplicaciones:	
Alfa Romeo	Mito
Fiat	500, 500CC, 500L, Pya, Punto.
Chrysler	Ypsilon
Lancia	Ypsilón
Códigos de Motor	
0.9	199B6.000 / 199B7.000 / 312A2.000 / 312A4.000 / 312A5.000 / 312A6.000 / 312A7.000 / 46337561 / 46337566.
Año	2011 - 2025

PVP. **54,95€****Ref.1185 ALINEADORES DE ÁRBOL DE LEVAS - ALFA ROMEO - 1.4 / 1.6**

Juego de bloques para la alineación de los árboles de levas de motores gasolina Alfa Romeo 1.4 y 1.6 L.



Aplicaciones:	
Alfa Romeo	145, 146, 147, 155, 156.
Códigos de Motor	
1.4	335.03.
1.6	321.02 / 321.03 / 321.04 / 372.03 / 676.01.
Año	1996 - 2006

PVP. **54,95€****Ref.9139 KIT CALADO GASOLINA - ALFA ROMEO / CHRYSLER / FIAT / LANCIA - 1.2 / 1.4**

Conjunto de reglaje para los motores gasolina de correa, 1.2 y 1.4 con 8 válvulas empleados en modelos del grupo Fiat.



Aplicaciones:	
Alfa Romeo	Mito
Fiat	500, 500CC, Doblò, Doblò Cargo, Fiorino, Grye Punto, Idea, Linea, Pya Classic, Pya, Punto, Punto Evo, Qubo, Seicento.
Chrysler	Ypsilon
Lancia	Musa, Ypsilon.
Códigos de Motor	
1.2	169A4.000 / 199A4.000.
1.4	199A7.000 / 350A1.000 / 955A9.000.
Año	2003 - 2025

PVP. **72,95€****Ref.1184 ALINEADORES DE ÁRBOL DE LEVAS - ALFA ROMEO - 1.8 / 1.2**

Juego de bloques para la alineación de los árboles de levas de motores gasolina Alfa Romeo 1.8 y 2.0L.



Aplicaciones:	
Alfa Romeo	145, 146, 147, 155, 156, 166, GT, GTV, Spider.
Códigos de Motor	
1.8	322.01 / 322.05 / 341.03 / 363.01 / 671.06
2.0	162.01 / 323.01 / 323.10 / 672.04.
Año	1995 - 2010

PVP. **54,95€**

Ref.9847 KIT CALADO GASOLINA - ALFA ROMEO / CHRYSLER / FIAT / LANCIA - 1.2 / 1.4



Kit de herramientas de calado para los motores gasolina de correa, 1.2 y 1.4 con 16 válvulas empleados en modelos del grupo Fiat.



Aplicaciones:					
Alfa Romeo	Giulietta, Mito.	Chrysler	Delta	Lancia	Delta, Musa, Ypsilon.
Fiat	500, 500CC, 500L, 500X, Brava, Bravo, Doblo, Doblo Cargo, Grys Punto, Idea, Linea, Marea, Marea Weekend, Pya Classic, Pya, Punto, Stilo, Tipo.				
Códigos de Motor					
1.2	176B9.000 / 182B2.000 / 188A5.000.				
1.4	169A3.000 / 192B2.000 / 198A1.000 / 198A4.000 / 199A6.000 / 199A8.000 / 312A1.000 / 312A3.000 / 312A9.000 / 312B3.000 / 312B4.000 / 312B6.000 / 5527701 / 843A1.000 / 940A6.000 / 940B1.000 / 940B7.000 / 940B8.000 / 955A1.000.				
Año	1998 - 2025				

PVP. 69,95€

Ref.9850 KIT CALADO GASOLINA - ALFA ROMEO / CHRYSLER / FIAT / JEEP / LANCIA - 1.4 MULTIAIR



Conjunto de herramientas para el reglaje del motor 1.4 Multiair de Fiat.



Aplicaciones:					
Alfa Romeo	Giulietta, Mito.	Chrysler	Delta		
Fiat	124 Spider, 500X, Brava, Punto, Punto Evo.				
Jeep	Compass, Renegade.	Lancia	Delta		
Códigos de Motor					
1.4	198A7.000 / 5525326B / 55263623 / 55263624 / 940A2.000 / 940C2.000 / 955A2.000 / 955A6.000 / 955A7.000 / 955A8.000 / 955B1.000 / EAM (55263623) / EAM (55263624)				
Año	2009 - 2019				

PVP. 68,00€

Ref.1064 KIT CALADO GASOLINA - FIAT / LANCIA - 1.4

Kit de calado para el motor de 12 válvulas 1.4L utilizado en modelos de Fiat y Lancia desde 1995 hasta 2000.



Aplicaciones:					
Fiat	Brava, Bravo, Marea, Marea Weekend.	Lancia	Ypsilon		
Códigos de Motor					
1.4	182A3.000 / 182A5.000 / 840A2.000 / 840A4.000.				
Año	1995 - 2000				

PVP. 74,95€

Ref.1164 KIT CALADO GASOLINA - ALFA ROMEO / FIAT - 1.6 / 1.8

Kit de calado para los motores gasolina Opel de 1.6 y 1.8 L utilizado en el Fiat Croma, Stilo y Alfa Romeo 159.

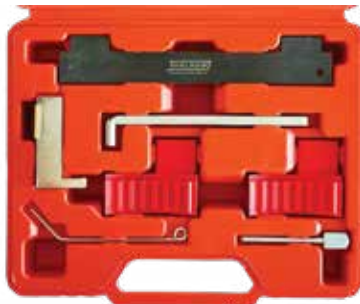

Aplicaciones:	
Fiat	Croma, Stilo.
Alfa Romeo	159
Códigos de Motor	
1.6	192B3.000e
1.8	939A4.000
Año	2005 - 2011

PVP. 36,95€

Ref.11736 KIT CALADO GASOLINA - FIAT 1.0 / 1.0 T-GDI / 1.3 T-GDI



Aplicaciones:	
Fiat	500X 1.0
Jeep	Renegade 1.0 / 1.3 T-GDI
Código Motor	
55282151 - 55282328 - 55282328	
Año	Desde 2018

PVP. 84,95€

Ref.11737 KIT CALADO GASOLINA - FIAT 1.0 E HÍBRIDO



Aplicaciones:	
Fiat	500, 500C, Panda
Lancia	Ypsilon 1.0L Hybrid
OEM	
OEM 2.072.000.090, OEM 2.031.900.091, OEM 2.064.000.090	
Código Motor	
46341162	
Año	Desde 2020

PVP. 109,00€

Ref.1063 KIT CALADO GASOLINA - FIAT / LANCIA - 1.6

Conjunto de herramientas para el reglaje del motor 1.6L de 16 válvulas con y sin turbo.



Aplicaciones:	
Fiat	Brava, Bravo, Doblo, Doblo Cargo, Marea, Marea Weekend, Multipla, Palio Weekend, Siena, Stilo.
Lancia	Dedra, Delta, Lybra.
Códigos de Motor	
1.6	178B3.000 / 182A4.000 / 182A6.000 / 182B6.000.
Año	1995 - 2011

PVP. 89,95€

Ref.9848 KIT CALADO GASOLINA - ALFA ROMEO / LANCIA - 1.75 TBI - DI TURBO JET

Kit de calado para el motor de familia Multijet, de 1.75L con turbo utilizado en algunos modelos mas deportivos de Alfa Romeo y Lancia.



Aplicaciones:	
Alfa Romeo	159, 4C, Brera, Giulietta, Spider.
Lancia	Delta
Códigos de Motor	
1.75	939B1.000 / 940A1.000 / 940B2.000 / 960A1.000.
Año	2009 - 2019

PVP. 98,00€

Ref.1062 KIT CALADO GASOLINA - FIAT / LANCIA - 1.8



Kit de calado para el motor gasolina 1.8L de Fiat

Aplicaciones:	
Fiat	Barchetta, Brava, Bravo, Coupe, Marea, Marea Weekend, Punto, Punto Classic.
Lancia	Dedra, Delta
Códigos de Motor	
1.8	182A2.000 / 183A1.000.
Año	1996 - 2003

PVP. 105,95€

Ref.1182 ALINEADORES DE ÁRBOL DE LEVAS - FIAT / LANCIA - 2.0

Juego de bloques para la alineación de los árboles de levas de motores gasolina Alfa Romeo 2.0L.



Aplicaciones:	
Fiat	Bravo, Coupe, Marea, Marea Weekend.
Lancia	Lybra
Códigos de Motor	
2.0	175A3.000 / 182A1.000 / 182B3.000 / 182B7.000.
Año	1995 - 2000

PVP. 54,95€

Ref.1187 ALINEADORES DE ÁRBOL DE LEVAS - ALFA ROMEO 2.0 JTS

Juego de bloques para la alineación de los árboles de levas de motores gasolina Alfa Romeo 2.0L.



Aplicaciones:	
Alfa Romeo	156, GT, GTV, Spider
Códigos de Motor	
2.0	932A2.000 / 937A1.000.
Año	2002 - 2010

PVP. 54,95€

Ref.1183 ALINEADORES DE ÁRBOL DE LEVAS - ALFA ROMEO - 2.5 / 3.0 V6 24V

Juego de bloques para la alineación de los árboles de levas de motores gasolina Alfa Romeo 2.5 y 3.0L.



Aplicaciones:	
Alfa Romeo	156, 166, GTV.
Códigos de Motor	
2.5	324.01 / 324.05 / 342.01 / 362.01.
3.0	161.02 / 161.05 / 343.01 / 361.01.
Año	1996 - 2007

PVP. 104,95€

Ref.10424 KIT CALADO GASOLINA - ALFA ROMEO 2.9 QUADRIFOGLIO - GTA

Conjunto de herramientas especiales para el motor 2.9L de 6 cilindros de Alfa Romeo derivado del motor Ferrari F154.



Aplicaciones:	
Alfa Romeo	Giulia, Stelvio.
Código de motor	
2.9	670050436 / 670051007 / 670052721 / 670052722.
OEM	2024000090 / 2024000000 / 1860815000.
Año	2015 - 2021

PVP. 229,95€

Ref.10303 ALINEADORES DE ÁRBOL DE LEVAS - ALFA ROMEO - 3.2 GTA - JTS

Juego de bloques para la alineación de los árboles de levas de motores gasolina Alfa Romeo 3.2L.



Aplicaciones:	
Alfa Romeo	147, 159, 166, Brera, GT, GTV, Spider.
Código de motor	
3.2	932A.000 / 936A.000.
Año	2002 - 2010

PVP. 108,95€

Ref.1052 VASO PARA VARIADOR ALFA ROMEO 1.4 16V



Aplicaciones:	
Alfa Romeo	147 / 156. - 1.4 Twin Spark 16v

PVP. 36,95€

Ref.9438 KIT CALADO DIÉSEL - PSA 1.3 HDI

Conjunto completo para el motor 1.3HDI que permite ajustar la distribución, cambiar la cadena de distribución y poner a punto la distribución después de trabajos de reparación del motor completo. También cubre aplicaciones de motores 1.3 diésel en las marcas Alfa Romeo, Chevrolet, Fiat, Ford, Lancia, Opel y Suzuki.



Aplicaciones:	
Citróen	Nemo
Peugeot	Bipper
Códigos de Motor	
FHZ(F13TE5), FHY(F13TE6)	
Año	2010 - 2018

PVP. 79,95€
Ref.9849 LLAVE SUJETAR POLEA DE ÁRBOL DE LEVAS - PSA 1.3 HDI

Esta llave sirve para sujetar la polea de árbol de levas para poder aflojar y apretar las fijaciones de los piñones sin mover los árboles de levas o dañar las otras herramientas de bloqueo. Se utiliza junto con **Kit Toolhub 9438**.

OEM	303-1475 / 1.871.008.600.
-----	---------------------------

PVP. 34,95€
Ref.10395 KIT CALADO DIÉSEL - PSA 1.4 / 1.5 / 1.6 HDI

Juego de pasadores para bloquear árbol de levas, cigüeñal y piñón de la bomba de alta presión diésel de los motores PSA utilizados en una amplia gama de vehículos Ford, PSA y Volvo TDCI y HDI.



Aplicaciones:	
Citróen	Berlingo I/II/III/IV, C1, C2, C3 I/II/III/IV, C3 Aircross, C3 Picasso, C3 Pluriel, C4 I/II/III, C4 Aircross, C4 Cactus, C4 Picasso I/II, C4 Space Tourer, C5 I/III, C5 Aircross, C-Elysee, Dispatch/Jumpy III, Dispatch/Jumpy IV, DS3, DS4, DS5, Nemo, Space Tourer, Xsara II, Xsara Picasso
Peugeot	1007, 107, 2008, 206, 206CC, 206+, 207, 207CC, 207+, 208, 3008, 301, 307, 308, 308CC, 4008, 407, 5008, 508, Bipper, Expert III/IV, Partner III/IV, Rifter, Traveller.

Códigos de Motor	
1.4	DV4C (8HP/8HR), DV4TD (8HT/8HW/8HX/8HZ), DV4TED (8HS), DV4TED4 (8HV/8HX/8HY)
1.5	DV5RC (YHX/YHZ), DV5RCD (YHX), DV5RCF, DV5RD (YHY), DV5RE (YHW), DV5RUC (YHV), DV5RUCD (YHR)
1.6	DV6ATED4 (9HV/9HX), DV6AATED4 (9HX), DV6BTED4 (9HT/9HY/9HW), DV6BUTED4 (9HT), DV6C (9HC/9HD/9HL/9HR), DV6CM (9HG), DV6CTED (9HC/9HD/9HF/9HK/9HL/9HP/9HR), DV6D (9HP), DV6DM(9HU), DV6DTE (9HE/9HF/9HI/9HP), DV6DTE4 (9HP), DV6DTEDM (9HI/9HK), DV6DUM (9HH), DV6DTE (9HX/9HN), DV6EU (9HN), DV6FC (8HX/8HZ), DV6FCU (8HV/8HX), DV6FD (9HY), DV6FDU (8HS/8HV), DV6FE (8HW), DV6TE (9HF/9HP), DV6TE4 (8HV/9HX/9HY/9HZ), DV6TED4B (9HS/9HV), DV6TED4BU (9HS), DV6TEDM (9HI), DV6UC (9HH/9HM), DV6UTED4 (9HU).

Año	2003 - 2025
-----	-------------

PVP. 19,95€
Ref.10242 LLAVE TENSAR CORREA AUXILIAR - PSA 1.4 / 1.6 DIÉSEL

Para bloquear y tensar los tensores de las correas auxiliares de motores 1.4 y 1.6 diésel de PSA (HDI) y Ford (TDCI).

Aplicaciones:	
Ford	1.4 y 1.6 TDI
PSA	1.4 / 1.6 HDI

PVP. 47,95€
Ref.10355 INSTALADOR DE RETÉN DELANTERO DE CIGÜEÑAL - PSA

Herramienta especial para instalar el retén delantero del cigüeñal en los motores PSA / Ford DV4 y DV6 y el motor Ford DV5. También para algunos modelos de Volvo, Mini, y Land Rover.

Aplicaciones:	
Ford	1.4 / 1.5 / 1.6 TDCI. (DV4 / DV5 / DV6).
PSA	1.4 / 1.6 (DV4 / DV6).
OEM	303-373.

PVP. 24,95€
Ref.1065 KIT CALADO DIÉSEL - PSA 1.7 / 1.8 / 1.9 / 2.1 D

Kit de calado para los motores antiguos 1.7, 1.8, 1.9 y 2.1 diésel y turbo diésel del grupo PSA desde 1982 hasta 2007.



Aplicaciones:	
Citróen	Berlingo I/II, BX, C15, C24, Dispatch/Jumpy I/II, Relay/Jumper, Synergie, Visa, Xantia, XM, Xsara, ZX.
Peugeot	205, 305, 306, 309, 405, 406, 605, 806, Boxer, Expert I/II, J5, Partner/Ranch I/II.

Códigos de Motor			
1.7	XUD7/L (161A)	1.8	XUD7 (161/161A/A9A), XUD7TE (A8A/A1Z).
1.9	DW8 (WY), DW8/L3 (WJZ), DW8/LW3 (WJZ), DW8B (WY), DW8B/L4 (WY/WYZ), XUD9 (D9A/D9B/DIY), XUD9A (D9B/DIY), XUD9A/L (D9B), XUD9A/U (D9B/C), XUD9AU (DIY), XUD9BSD (DHV), XUD9BTf (DHX), XUD9TE/Y (DHY), XUD9BTf/L3 (DHX), XUD9SD (DHW), XUD9TE/F (D8B), XUD9TF (D8B), XUD9TF (D8C/DHX), XUD9BTf (DHX), XUD9SDZ/Y/L3 (DHW), XUD9TA/F (D8B/X), XUD9TF (D8B/DHX), XUD9TF/L (D8B), XUD9TF/Y (DHX), XUD9UTf (D8V/DHX), XUD9Y (DIY/DIZ).		
2.1	XUD11A (P9A), XUD11ATE (P8A/P8B/P8Z), XUD11AY (PIZ), XUD11BTE (P8C).		

Año	1982 - 2007
-----	-------------

PVP. 78,95€

Ref.1137 KIT CALADO DIÉSEL - PSA 2.0 / 2.2 HDI



Conjunto de herramientas para la puesta a punto de los motores 2.0 y 2.2 HDi del grupo PSA



Aplicaciones:	
Citroen	Beringo I/II, C4, C4i, C4 Picasso I/II, C4 Space Tourer, C5 I/II/III, C5 Aircross, C6, C8, C-Crosser, Dispatch/Jumpy I/II/III/IV, DS4, DS5, Relay/Jumper I/II/III/IV, Space Tourer, Xsara II, Xsara Picasso.
Peugeot	206, 306, 307, 307CC, 308, 308CC, 406, 407, 508, 607, 807, 3008, 4007, 5008, Boxer I/II/III, Expert I/II/III/IV, Partner, Partner Origin, Partner Ranch I/II, RCZ, Traveller.

Códigos de Motor	
2.0	DW10ATED (RHS/RHZ)/DW10ATED/L3 (RHW), DW10ATED4 (RHM/RHS/RHW/RHZ), DW10ATED4/L4 (RHT), DW10BTD (RHX), DW10BTD/L3 (RHX), DW10BTD4 (RHF/RH/RHL/RHR), DW10C (RHD/RHH), DW10CCD (AHZ), DW10CE (AHY), DW10CTEDA (RHA/RHB/RHC/RHD/RHE/RHH), DW10FC (AHH/AHM/AHT/EHZ), DW10FCC (EHY), DW10FCD (AHX/EHW), DW10FD (AHR/AHS/AHV/AHX), DW10FDCU (EHZ), DW10FE (AHJ/AHK), DW10FUC (AHP), DW10FUD (AHN), DW10FUE (AHM), DW10JATED4 (RHW), DW10TD (RHY), DW10TUD (RHY), DW10TUD4 (RHS/RHK).
2.2	DW12ATED (4HX/4HZ), DW12BTD4 (4HP/4HR/4HS/4HT/4HL), DW12CTED4 (4HL), DW12MTED4 (4HK/4HN), DW12RUC (4HC), DW12RUD (4HB), DW12RUE (4HA), DW12TED4 (4HX), DW12TED4/L4 (4HM), DW12UTED (4HY).

Año	1999 - 2021
-----	-------------

PVP. 149,95€

Ref.9743 KIT CALADO DIÉSEL - FORD 2.2 TDCI



Conjunto de herramientas especiales para mantener la posición correcta de sincronización durante el servicio de la cadena de distribución del motor 2.2 TDCI utilizado en el Ford Transit, Tourneo, Ranger y Land Rover Defender.

Aplicaciones:	
Ford	CVF5 / CVFF / CVR5 / CYF4 / CYF5 / CYFA / CYFB / CYFC / CYFF / CYFG / DRF4 / DRF5 / DRFA / DRFB / DRFC / DRFE / DRFF / DRFG / DRRS / GBVAPF / GBVAIQ / GBVAIQ / GBVAIQW / PBFA / PBFB / PGFA / PGFB / QVFA / QVFA / SRFA / SRFB / SRFC / SRFD / SRFE / UHFA / UHFH / USR6 / UVR6.
Land Rover	ID4 / DT224.

Año	2006 - 2019
-----	-------------

PVP. 34,95€

Ref.11735 KIT CALADO DIESEL - PSA / FORD 14.15.16.2.2.



Códigos de Motor FORD:	
14 TDCI	DV4C (8HP/8HR) / DV4TD (8HT/8HW/8HX/8HZ) / DV4TED (8HS) / DV4TED4 (8HV/8HX/8HY)
15 TDCI	DV5RC (YHX/YHZ) / DV5RCD (YHX) / DV5RCF / DV5RD (YHY) / DV5RE (YHW) / DV5RUC (YHV) / DV5RUCD (YHR)
16 TDCI	DV6ATED4 (9HV/9HX) / DV6AUTED4 (9HX) / DV6BTD4 (9HT/9HY/9HW) / DV6BUTED4 (9HT) / DV6C (9HC/9HD/9HL/9HR) / DV6CM (9HG) / DV6CTED (9HC/9HD/9HF/9HK/9HL/9HP/9HR) / DV6D (9HP) / DV6DM(9HI) / DV6DTE (9HE/9HF/9HI/9HP) / DV6DTE4 (9HP) / DV6DTEDM (9HI/9HK) / DV6DUM (9HI) / DV6ETED (9HK/9HN) / DV6EU (9HN) / DV6FC (9HX/9HZ) / DV6FCU (9HV/9HX) / DV6FD (9HV) / DV6FDU (9HS/9HV) / DV6FE (9HW) / DV6FD (9HF/9HP) / DV6TED4 (9HV/9HX/9HY/9HZ) / DV6TED4B (9HS/9HV) / DV6TED4BU (9HS) / DV6TEDM (9HI) / DV6UC (9HH/9HM) / DV6UTED4 (9HU).
22 TDCI	CVF5 / CVFF / CVR5 / CYFA / CYF5 / CYFA / CYFB / CYFC / CYFF / CYFG / DRFA / DRF5 / DRFA / DRFB / DRFC / DRFE / DRFF / DRFG / DRRS / GBVAPF / GBVAIQ / GBVAIQ / GBVAIQW / PBFA / PBFB / PGFA / PGFB / QVFA / QVFA / SRFA / SRFB / SRFC / SRFD / SRFE / UHFA / UHFH / USR6 / UVR6 / ID4 / DT224.

PVP. 84,95€

Ref.1138 KIT CALADO DIÉSEL - PSA 2.7 / 3.0 HDI



Juego de herramientas especiales para los motores 2.7 y 3.0 HDi desarrollados en conjunto por Ford y PSA y utilizados también en modelos de Jaguar y Land Rover.

Aplicaciones:	
Citroen	C5 III, C6.
Peugeot	407, 607
Códigos de Motor	
2.7	DT17TED4 (UHZ), DT17BTE4 (UHZ)
3.0	DT20C (X8C/X8Z), DT20CTED4 (X8Z).

Año	2005 - 2014
-----	-------------

PVP. 54,95€

Ref.1044 KIT CALADO DIÉSEL - PSA 2.8D - HDI

Conjunto de herramientas que cubre el motor diesel 2.8 litros utilizado en vehiculos comerciales del grupo PSA.



Aplicaciones:	
Peugeot	Boxer I/II

Códigos de Motor	
2.8	8140.43, 8140.43N, 8140.43S, 8140.63.

Año	1998 - 2003
-----	-------------

PVP. 24,95€

Ref.1051 KIT CALADO DIÉSEL - PSA 3.0 HDI

Conjunto de reglaje para el motor 3.0HDI utilizados en vehiculos comerciales del grupo PSA y fabricado por Iveco.



Aplicaciones:	
Citroen	Relay/Jumper III/IV.
Peugeot	Boxer III

Códigos de Motor	
3.0	F30DTE (FICE0481D)/FICE3481D/FICE3481DM/FICE3481N/FICE3481E

Año	2006 - 2016
-----	-------------

PVP. 25,95€

Ref.11385 KIT CALADO GASOLINA - PSA PURETECH 1.0 1.2

Contiene todas las generaciones de las herramientas de sincronización necesarias para realizar la distribución.

Motores Puretech con correa húmeda.
También compatible con algunos Vauxhall/Opel y Vehículos Toyota con motor Puretech.

PVP. 159,95€
Ref.11096 BLOQUEADOR CIGÜEÑAL - PSA 1.0/1.2

Medida Grosor

14mm

OEM

0109-2B

Aplicaciones

Todos los motores Puretech 1.0/1.2 Primera generación

PVP. 14,95€
Ref.10890 KIT CALADO GASOLINA - PSA/OPEL 1.2 PURETECH

Diseñado para los últimos modelos de los motores EB2 turbo alimentados donde la alineación de levas se puede acceder quitando la cubierta de plástico de los árboles de levas

Código de Motor

HNK (EB2ADTD) - HNL (EB2ADTSM)
HNN (EB2ADTX) - HNP (EB2ADT)
HNS (EB2ADTS) - HNT (EB2ADTS)
HNV (EB2DT) - HNV (EB2DTM)
HNW (EB2DTSM) - HNX (EB2DT)
HNX (EB2DTS) - HNY (EB2DTS) - HNZ (EB2DT)

PVP. 71,95€
Ref.11384 KIT CALADO GASOLINA - PSA PURETECH 1.2

No es necesario quitar Inyectores, bomba de alta presión y núcleo de válvula.

OEM

0109-2E1 / 0109-2E2

PVP. 64,95€
Ref.9569 KIT CALADO GASOLINA - PSA 1.0 / 1.2 VTI - PURETECH

Conjunto de reglaje que permite bloquear el árbol de levas y cigüeñal para los motores EB0 y EB2 de 3 cilindros del grupo PSA

PVP. 55,95€
Ref.10243 HERRAMIENTAS DE MONTAJE DE CORREA AUXILIAR - PSA 1.0 / 1.2 VTI PURETECH

Herramienta para instalar la correa de la bomba de agua en los motores 1.0 y 1.2 Puretech de gasolina del grupo PSA. Monte la herramienta en la polea de la bomba de agua y gire el cigüeñal hasta que la correa se coloque en la polea

PVP. 12,95€
Ref.10402 MEDIDOR DE DESGASTE DE LA CORREA DE DISTRIBUCIÓN - PSA 1.0 / 1.2 PURETECH

Los motores 1.0 y 1.2 Puretech de PSA utilizan la tecnología "weltbelt" o correa húmeda donde la correa siempre está en contacto con el aceite del motor. Este útil permite medir rápidamente cualquier degradación de la correa

OEM 0109 - 652809

PVP. 12,95€
Aplicaciones
Citroen Berlingo III/IV, C1 II, C3 III/IV, C3 Picasso, C4 II/III, C4 Cactus, C4 Picasso I/II, C4 Space Tourer, C5 Aircross, C-Elysee, DS3, DS4

Peugeot 108 / 208 / 301 / 308 / 508 / 2008 / 3008 / 5008 / Partner III / Partner IV / Rifter

Códigos de Motor
1.0 EB0 (ZMZ), EB0F (ZMZ)

1.2 EB2 (HMT/HMW/HMZ), EB2ADT (HNK/HNP), EB2ADTD (HNK), EB2ADTS (HNS), EB2ADTX (HNN), EB2D (HMJ), EB2DT (HNV/HNX/HNZ), EB2DTS (HNW/HNY), EB2DTM (HNV), EB2DTS (HNW/HNY), EB2DTS (HNK), EB2DTS (HNW), EB2F (HMT/HMX/HMZ), EB2FA (HMR), EB2FAD (HMH/HMM), EB2FB (HMP), EB2FD (HMJ), EB2M (HMV/HMY).

Año 2012 - 2025

Ref.1190 KIT CALADO GASOLINA - PSA 1.8 / 2.0 / 2.2 16V

Kit de calado para la serie de motores de la familia EW del grupo PSA y utilizado en toda la gama de vehículos Citroen y Peugeot desde 1998.

**Aplicaciones:**

Citroen	C4, C4 Picasso, C5 I/II/III, C8, Dispatch/Jumpy I/II/III, Xsara II, Xsara Picasso.
Peugeot	206, 206CC, 307, 307CC, 308, 406, 407, 607, 806, 807, Expert I/II/III.

Códigos de Motor

1.8	EW7A (6FY), EW7JA (6FZ), EW7J4 (6FZ).
2.0	EW10A (RFH/RFJ), EW10D (RLZ), EW10J4 (RFN/RFR), EW10J4S (RFK), EW10J4/L4/5 (RFN), EW10J4/L5 (RFN)
2.2	EW12J4 (3FY/3FZ), EW12J4/L5 (3FZ)

Año 1998 - 2011

PVP. 69,95€

Ref.9867 KIT CALADO GASOLINA - PSA 1.0 / 1.1 / 1.4 / 1.6 / 2.0

Kit de calado para una gran variedad de motores de gasolina del grupo PSA.

**Aplicaciones:**

Citroen	Berlingo I/II/III, C15, C2, C3 I/II/III, C3 Pluriel, C4, C-Elysee, Nemo, Relay/Jumper II, Saxo, Xsara II, Xsara Picasso.
Peugeot	1007, 106, 205, 206, 206CC, 206+, 207, 207+, 301, 306, 307, 307CC, 308, 406, 806, Bipper, Boxer II, Partner III, Partner/Partner Origin.

Códigos de Motor

1.0	TU9 (C1A), TU9/K (C1A), TU9M (CDY/CDZ), TU9MZ (CDY/CDZ), TU9M/L (CDZ), TU9M/L3 (CDY).
1.1	TU1A (HFV/HFX), TU1P (HFV/HFY/HFZ), TU1P/L4 (HFX), TU1/K (H1A), TU1M (HDZ), TU1M/L (HDZ), TU1M/L3 (HDY/HDZ), TU1M/Z (HDZ), TU1M+ (HDY/HDZ)
1.4	ET3J4 (KFU), ET3JP4 (KFU), TU3A (KFT/KFV/KFW), TU3FJ2 (K6B/KFZ), TU3FM (KDY), TU3JP (KFV/KFW/KFX), TU3JP/IFL4 (KFX), TU3JP/L3 (KFX), TU3JP/L4 (KFX), TU3JP/IFL4 (KFX), ET3J4 (KFU), TU3M (KDX), TU3M/Z (KDY)
1.6	EC5 (NFP), EC5F (NFP), TU5J2 (NFY/NFW), TU5J4 (NFU), TU5JP (NFT/NFZ), TU5JP/L3 (NFZ), TU5JP/L4 (NFT/NFV), TU5JP4 (NFU), TU5JP4B (NFR), TU5JP4S (NFS), TU5JP4/L3 (NFX), TU5JP4/L4 (NFU/NFX), XU5JP (BFZ).
1.8	XU7JB (LFX), XU7JP (LFW), XU7JP/L3 (LFZ), XU7JP4 (LFY), XU7JP4/L3 (LFY)
2.0	XU10C/Z (RFU), [RGX], XU10J2E/V (RGX), XU10J2U (RFL), XU10J4R (RFR/RFV), XU10J4R/L3 (RFV), XU10J4RS/L3 (RFS)

Año 1987 - 2018

PVP. 32,95€

Ref.9142 KIT CALADO GASOLINA - PSA 1.4 / 1.6 VTI - THP

Conjunto de reglaje para los motores gasolina 1.4 y 1.6 de la familia Prince desarrollados conjuntamente por el grupo PSA y BMW y introducidos por primera vez en 2006 en el Peugeot 207.

Aplicaciones:

Citroen	Berlingo III, C3, C3 III, C3 Picasso, C4 I/II, C4 Picasso, C4 Space Tourer, C5 III, C5 Aircross, DS3, DS4, DS5.
Peugeot	2008, 207, 207CC, 208, 3008, 308, 308CC, 5008, 508, Partner III, RCZ.

Códigos de Motor

1.4	EP3 (8FS), EP3C (8FN/8FP/8FR/8FS)
1.6	EP6 (5FP/5FW), EP6C (5FH/5FK/5FL/5FS), EP6CB (5FK), EP6CDT (5FA/5FE/5FM/5FN/5FV), EP6CDTM (5FE/5FM), EP6CDTR (5FG), EP6CDTX (5FM/5FU), EP6DT (5FT/5FX/5GW/5GZ), EP6DTE (5FR/5FX), EP6DTM (5GY), EP6DTS (5FD/5FF/5FY), EP6FA (EGX), EP6FADTX (5GG), EP6FADTXD (5GF), EP6FDT (5GW/5GZ), EP6FDTM (5GY), EP6FDTMD (5GX), EP6FDTR (5GN/5GP), EP6FDTX (5GR/5GT)

Año 2006 - 2021

PVP. 84,95€



Ofrecemos Herramientas y Útiles para la sincronización y ajuste preciso del sistema de distribución, optimizando la entrega de potencia y garantizando el rendimiento óptimo del motor.



Escanee el código QR y acceda a nuestro catálogo de Kit de Calados y reglajes de motor.

www.toolhub.es

Ref.10064 BLOQUEADOR DE VOLANTE DE MOTOR - HYUNDAI / KIA

Herramienta para bloquear el volante de motor a través de la apertura del motor de arranque para una gama muy amplia de motores gasolina y diésel de las marcas Hyundai y Kia.

Aplicaciones:

Kia Carens, Ceed, Ceed', Cerato, Optima, Picanto, ProCeed, Rio, Sedena/Carnival, Seltos, Soul, Sorento, Sportage, Stonic, Venga, Xceed.

Códigos de Motor Diésel

11	D3FA	14	D4FC / D4FC (U2).	15	D4FA
16	D4FB / D4FB (U2) / D4FB-H (U1) / D4FB-H (U2) / D4FB-L (U1) / D4FB-L (U2) / D4FE (U3)				
17	D4FD / D4FD (U2) / D4FD-H / D4FD-L / D4FD-L (U2) / D4FD-L (U2)				
20	D4HA / D4HA-H / D4HA-L.		22	D4HB	

Códigos de Motor Gasolina

1.0	B3LA	1.1	G3LA	1.25	G4LA	1.4	G4FA / G4LC / G4LD.
1.6	G4FC / G4FD / G4FL.		2.0	G4KD / G4KH / G4NA / G4NC / G4ND / G4NE / G4NH.			
2.4	G4K3 / G4KL.						

OEM 09231-2A100 / 09231-2B100.

Año 2005 - 2025

PVP. 44,95€
Ref.9854 EXTRACTOR DE LA BOMBA DE ALTA PRESIÓN DIÉSEL - HYUNDAI / KIA

Herramienta especial para desmontar la rueda dentada y la bomba inyectora de los motores diésel 1.1, 1.4, 1.5, 1.6 y 1.7 CRDI de una amplia gama de modelos Hyundai y Kia.

Aplicaciones:

Kia Carens, Ceed, Ceed', Cerato, Optima, ProCeed, Rio, Soul, Sorento, Sportage, Stonic, Venga, Xceed.

Códigos de Motor

1.1	D3FA	1.4	D4FC / D4FC (U2).	1.5	D4FA
1.6	D4FB / D4FB (U2) / D4FB-H (U1) / D4FB-H (U2) / D4FB-L (U1) / D4FB-L (U2) / D4FE (U3)				
1.7	D4FD / D4FD (U2) / D4FD-H / D4FD-L / D4FD-L (U2) / D4FD-L (U2)				

OEM 09331-2A000 / 09331-2A010.

Año 2005 - 2021

PVP. 79,00€
Ref.10042 EXTRACTOR DE PIÑÓN DE BOMBA DE ALTA PRESIÓN DIÉSEL HYUNDAI / KIA

Herramienta especial para desmontar la rueda dentada y la bomba inyectora de los motores diésel 2.0 Y 2.2 CRDI de una amplia gama de modelos Hyundai y Kia.

Aplicaciones:

Kia Sedena/Carnival, Sorento, Sportage.

Códigos de Motor Diésel

2.0	D4HA / D4HA-L.
2.2	D4HB

OEM 09331-1M100.

Año 2009 - 2021

PVP. 59,95€
Ref.9855 EXTRACTOR DE PIÑÓN DE BOMBA DE ALTA PRESIÓN DIÉSEL HYUNDAI / KIA

Herramienta especial para desmontar la rueda dentada y la bomba inyectora de los motores diésel 2.5 CRDI de una amplia gama de modelos Hyundai y Kia.

Aplicaciones:

Kia Sorento

Códigos de Motor Diésel

2.5 D4CB

OEM 09331-4A000

Año 2002 - 2010

PVP. 119,95€
Ref.10955 KIT CALADO DIÉSEL - KIA/HYUNDAI 1.6D

Calado de distribución para motores Hyundai y Kia 1.6D.

Aplicaciones Hyundai

I30 Desde 2019, i40 desde 2018, Kona desde 2018 y Tucson 2018

Aplicaciones Kia

Ceed, Optima, Sportage, Stonic Desde 2018. ProCeed, Xceed Desde 2019

Código de Motor

D4FE D4FE (U3)

PVP. 134,95€
Ref.10973 EXTRACTOR BOMBA INYECTORA KIA/HYUNDAI 1.6 DIÉSEL

Herramienta para quitar la bomba inyectora tanto Hyundai como Kia

Motor

1.6D.

Código de Motor

D4FE (U3)

OEM

09331 - 2U000

Año

Desde 2018

PVP. 86,95€

Ref.10318 KIT CALADO DIÉSEL - OPEL 1.3 CDTI

Conjunto de herramientas específicas para el motor 1.3CDTI utilizado en el Opel Corsa-E desde 2015.

Aplicaciones:

Opel Corsa-E

Códigos de Motor

LKV/B13DTC, LKU/B13DTE, LKU/B14DTR.

Año 2015 - 2018

PVP. 127,95€

Ref.9137 KIT CALADO DIÉSEL - OPEL / CHEVROLET / SUZUKI - 1.3 CDTI / VCDI / DDIS

Kit de herramientas básicas para el calado de árbol de levas y cigüeñal de los motores 1.3CDTI utilizados en una amplia gama de modelos de la marca Opel. También se utiliza en modelos de las marcas Citroën, Ford, Fiat, Peugeot y Suzuki.



Aplicaciones:

Chevrolet Aveo

Opel Agila, Agila-B, Astra-H, Astra-I, Combo-C, Combo-D, Corsa-C, Corsa-D, Meriva-A, Meriva-B, Tigra-B, Zafira-B

Suzuki Ignis, Splash, Swift, Wagon R+.

Códigos de Motor

A13DTC, A13DTE, A13DTR, D13A, D13AA, LDV/A13DTC, LDV/A13DTR, LN9, LN9/A13DT, LSF/A13DTC, LSF/A13DTE, Y13DT, Z13DT, Z13STE, Z13DTH, Z13DTI, Z13DTR.

Año 2003 - 2018

PVP. 25,95€

Ref.9438 KIT CALADO DIÉSEL - OPEL / CHEVROLET / SUZUKI - 1.3 CDTI / VCDI / DDIS

Conjunto completo para el motor 1.3CDTI que permite ajustar la distribución, cambiar la cadena de distribución y poner a punto la distribución después de trabajos de reparación del motor completo.



Aplicaciones:

Chevrolet Aveo

Opel Agila, Agila-B, Astra-H, Astra-I, Combo-C, Combo-D, Corsa-C, Corsa-D, Meriva-A, Meriva-B, Tigra-B, Zafira-B

Suzuki Ignis, Splash, Swift, Wagon R+.

Códigos de Motor

A13DTC, A13DTE, A13DTR, D13A, D13AA, LDV/A13DTC, LDV/A13DTR, LN9, LN9/A13DT, LSF/A13DTC, LSF/A13DTE, Y13DT, Z13DT, Z13STE, Z13DTH, Z13DTI, Z13DTR.

Año 2003 - 2018

PVP. 79,95€

Ref.10423 LLAVE PARA SUJETAR POLEA DE CIGÜEÑAL - OPEL CHEVROLET

Llave específica que permite sujetar la polea de cigüeñal para poder aflojar y apretar el tornillo de fijación sin mover la distribución o dañar las herramientas de bloqueo.



Códigos de Motor

1.3CDTI A13DTC, A13DTE, D13A, Z13DT, Z13STE, Z13DTH, Z13DTI, Z13DTR.

1.7D A13DTR, A17DT, A17DTI, A17DTR, X17D, X17DTL, Z17DTH, Z17DTI, Z17DTR.

1.9D Z19DT, Z19DTH, Z19DTI, Z19DTL. **1.8** X18XE, X18XE1

2.0 X20SE, X20XEV, Z20LEH, Z20LEL, Z20LER, Z20LET. **2.2** C22SEL, X22SE, X22XE, Y22SE.

OEM KM-662-C / EN-662-C.

Año 1989 - 2021.

PVP. 25,95€

Ref.1045 KIT CALADO DIÉSEL - SUZUKI 1.5 DDIS

Juego de pasadores de reglaje para el motor 1.5DDis de Suzuki basado en el motor 1.5DCi de Renault.

Aplicaciones:

Suzuki Jimmy

Cod.Motor 1.5: K9K 262 / 266 / 299.

OEM 1 09919-58110, 09919-58120

Año 2003 - 2011.

PVP. 17,95€

Ref.10395 KIT CALADO DIÉSEL - OPEL / SUZUKI - 1.4 / 1.5 / 1.6 D BLUE INJECTION - DDIS

Conjunto de reglaje para los motores DW10 y DW12 de grupo PSA que se utilizan en varios modelos de Opel y Suzuki.

Aplicaciones:	
Opel	Combo-E, Corsa-F, Crossly, Gryly X, Vivaro-C, Zafira Life.
Suzuki	Liana, SX4.
Códigos de Motor:	
1.4D	8HY(DW4).
1.5D	DV5RD, DV5RUC(YHV), DV5RUCD(YHR), LQ/D15DT, LQ/D15DTL, LQP/D15DTH, YHW/DV5RE, YHY/DV5RD, YHZ/DV5RC.
1.6D	BHN/DV6FE, BHX/DV6FC, LD1/B16DTH(BV6FC), LD1/DV6FC, LEK/B16DT, LEK/B16DTL, LEK/DV6FD, 9HX
Año	2004 - 2025

PVP. 19,95€
Ref.9861 KIT CALADO DIÉSEL - OPEL 1.6 CDTi

Conjunto de herramientas para ajustar la distribución y reemplazar la cadena del motor 1.6CDTi de Opel introducido en 2013 para reemplazar el motor antiguo 1.7CTiD y actualizar las variantes del 2.0CDTi con baja potencia.



Aplicaciones:	
Opel	Astra-J, Astra-K, GTC, Insignia-A, Insignia-B, Meriva-B, Mokka X, Mokka A, Zafira-C.
Códigos de motor	
1.6CDTi	LVK/B16DTR, LVK/D16DTR, LVL/B16DTH, LVL/B16DTI, LVL/B16DTN, LVL/B16DTR, LVL/D16DTH, LVL/D16DTI, LVL/D16DTN, LVM/B16DTC, LVM/B16DTL, LWQ/B16DTC, LWQ/B16DTE, LWV/B16DTU, LXQ/D16DTI, LXQ/D16DTN
Año	2013 - 2019

PVP. 69,00€
Ref.1074 KIT CALADO DIÉSEL - OPEL 2.0 / 2.3 CDTi

Kit de calado diseñado para los motores 2.0 y 2.3 DCi de Renault y utilizados en algunos modelos de la marca Opel con su denominación CDTi.



Aplicaciones:	
Opel	Movano-B, Vivaro-A.
Códigos de Motor	
2.0CDTi	M9R 630 / 692 / 780 / 782 / 784 / 786 / 788.
2.3CDTi	M9T 670 / 672 / 676 / 678 / 680 / 686 / 690 / 692 / 694 / 696 / 698 / 700 / 702 / 706 / 708 / 710 / 870 / 880 / 890 / 892 / 896 / 898
Año	2006 - 2021

PVP. 81,95€
Ref.10054 KIT CALADO DIÉSEL - OPEL 1.6 / 2.0 / 2.3 CDTi

Kit de calado diseñado para los motores 1.6, 2.0 y 2.3 DCi de Renault y utilizados en algunos modelos de la marca Opel con su denominación CDTi.



Aplicaciones:	
Opel	Movano-B, Vivaro-A, Vivaro-B.
Códigos de motor	
1.6CDTi	R9M 408 / 413 / 450 / 452
2.0CDTi	M9R 630 / 692 / 780 / 782 / 784 / 786 / 788.
2.3CDTi	M9T 670 / 672 / 676 / 678 / 680 / 686 / 690 / 692 / 694 / 696 / 698 / 700 / 702 / 706 / 708 / 710 / 870 / 880 / 890 / 892 / 896 / 898
Año	Desde 2006 - 2025

PVP. 109,95€
Ref.9448 KIT CALADO DIÉSEL - OPEL / CHEVROLET / SAAB / SUZUKI - 1.9 / 2.0 CDTi - TD - DDSI

Conjunto con las herramientas necesarias para los motores 1.3CDTi, 1.9CDTi y 2.0CDTi basados en el motor JTD multijet del Grupo Fiat.



Aplicaciones:	
Opel	Astra-H, Astra-J, Cascada, Combo-D, Insignia-A, Insignia-A Country Tourer, Signum, Vectra-C, Zafira-C.
Chevrolet	Malibu
Saab	9-3, 9-5
Suzuki	SX4, SX4 S-Cross, Vitara.
Códigos de Motor	
1.9	A19DTR, D19AA, Z19DT, Z19DTH, Z19DTI, Z19DTL, Z19DTR.
2.0	A20DT, A20DTC, A20DTE, A20DTH, A20DTI, A20DTL, A20DTR, D20AA, LBQ/A20DTL, LBR/A20DT, LBS, LBS/A20DTH, LBS/A20DTC, LBS/A20DTI, LBV/A20DTR, LCD/A20DTC, LHV/A20DTE, LHZ/A20DT.
Año	2004 - 2018.

PVP. 149,95€

Ref.10397 KIT CALADO DIÉSEL - OPEL 2.0 CDTI

Kit de calado con las herramientas necesaria para reemplazar la correa de distribución y ajustar la distribución de la última generación de motor 2.0CDTI fabricado por Opel.



Aplicaciones:	
Opel	Antara, Cascada, Insignia-A, Insignia-A Country Tourer, Insignia-B, Insignia-B Country Tourer, Zafira-C
Códigos de Motor	
B20DTH(LFS) / LFO-D20DTR / LFS-B20DTH / LFS-B20DTR / LFS-D20DTH / LFS-D20DTI	
Año	2014 - 2024

PVP. 104,95€

Ref.10704 KIT CALADO DIÉSEL - OPEL 2.0 CDTI

Diseñado para permitir bloquear los árboles de levas para poder reemplazar la cadena dentro de la culata y para quitar los árboles de levas.



Aplicaciones OPEL	
	Antara, Cascada, Insignia-A, Insignia-A Country Tourer, Insignia-B, Insignia-B Country Tourer, Zafira-C
Códigos de Motor	
B20DTH(LFS) / LFO-D20DTR / LFS-B20DTH / LFS-B20DTR / LFS-D20DTH / LFS-D20DTI	
Año	Desde 2014

PVP. 104,95€

Ref.1137 KIT CALADO DIÉSEL - OPEL / SUZUKI - 2.0D BLUE INJECTION - HDI

Conjunto de reglaje para el motor 2.0D Blueinjection de Opel basado en el motor BlueHDI del grupo PSA.

Aplicaciones:	
Opel	Vivaro-C, Zafira Life
Suzuki	Gry Vitara, Vitara.
Códigos de Motor	
DW10F0(AHX), DW10F0CJ(EHZ), DW10FE(AHK), DW10FE(EHZ).	
Año	2000 - 2019.

PVP. 149,95€

Ref.1163 KIT CALADO DIÉSEL - OPEL / CHEVROLET - 2.0 D

Herramientas básicas para mantener los arboles de levas y cigüeñal en posición correcta durante el cambio de correa de distribución del motor 2.0D de la familia Z de General Motors.



Aplicaciones:	
Opel	Antara
Chevrolet	Captiva, Cruze, Epica, Lacetti, Nubira.
Códigos de Motor	
LLW/Z20DMH, RA420/Z20SI, Z20DM, Z20DMH, Z20DM, Z20DMH/LLW, Z20SI, Z20SI/RA420.	
Año	2006 - 2011

PVP. 39,95€

Ref.1070 KIT CALADO DIÉSEL - OPEL / SAAB - 2.0 / 2.2 DTI - DI

Kit de calado para los motores 2.0 y 2.2 Dti/Di introducidos por Opel en 1997.



Aplicaciones:	
Opel	Astra-G, Omega-B, Signum, Sintra, Vectra-B, Vectra-C, Zafira-A.
Saab	9-3, 9-5.
Códigos de Motor	
D223L, X20DTH, X20DTL, X22DTH, Y20DTH, Y20DTDTR	
Año	1997 - 2006

PVP. 68,95€

Ref.1071 KIT CALADO DIÉSEL - OPEL / SUZUKI - 1.9 / 2.2 / 2.5 DTI - CDTI

Conjunto de reglaje para motores diesel de fabricación Renault utilizados por Opel en los modelos Movano y Vivaro-A y Suzuki en el modelo Gry Vitara.

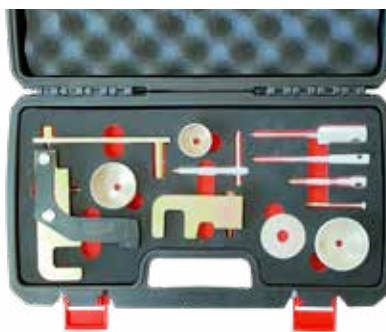

Aplicaciones:	
Opel	Movano, Vivaro-A
Suzuki	Gry Vitara.
Códigos de Motor	
1.9	F9Q 760 / 762 / 774 / W772 / B2
2.2	G9T 720 / 750 / F722 / F750.
2.5	G9U 630 / 632 / 650 / 724 / 726 / 730 / 750 / 754 / A720
Año	2000 - 2015.

PVP. 92,95€

Ref.9868 KIT CALADO DIÉSEL - OPEL / CHEVROLET / SUZUKI - 1.9 / 2.5 DTI - CDTI

Conjunto de reglaje para motores de fabricación Renault utilizados por Opel en los modelos Arena y Movano, Chevrolet en el modelo Aveo y Suzuki en el modelo Samurai.



Aplicaciones:	
Opel	Arena, Movano
Chevrolet	Aveo
Suzuki	Samurai
Códigos de Motor	
1.9	F8Q
2.5	S8U, S8U 770, S8U 772
Año	1997 - 2004

PVP. 94,95€

Ref.1044 KIT CALADO DIÉSEL - OPEL 2.8 D

Conjunto de herramientas que cubre el motor diesel de Renault de 2.8 litros utilizado en el Opel Movano.



Aplicaciones:	
Opel	Movano
Códigos de Motor	
2.8	S9W 700 / S9W 702
Año	1998 - 2003

PVP. 24,95€



Ref.10231 ALINEADOR DE ENGRANAJES DE EJE EQUILIBRIO - OPEL / BMW



Diseñado para mantener los engranajes alineados facilitando el desmontaje y montaje de los ejes de equilibrio.



Aplicaciones:	
Opel	Corsa - E 1.3 CDTi
Códigos de Motor	
LKU/B130TE, LKU/B130TC, LKU/B130TR	
OEM	KM-6207 / MOT1548.
Año	Desde 2015

PVP. 44,95€

Ref.10067 EXTRACTOR DE RUEDA DENTADA DE BOMBA DIÉSEL - OPEL / RENAULT / NISSAN



Extractor de la rueda dentada para facilitar la extracción de la bomba diesel en vehículos Renault, Nissan y Opel de 2.2 y 2.5.



Aplicaciones:	
Opel	Movano, Vivaro-A.
Códigos de Motor	
G9T / G9U	
OEM	115370 / EN-50509
Año	1996 - 2012

PVP. 79,95€

Ref.10052 KIT CALADO GASOLINA - OPEL 1.0 / 1.4 / 1.5

Kit de calado con las herramientas para permitir cambiar la cadena de distribución y ajustar la distribución de los motores nuevos de gasolina 1.0, 1.4 y 1.5 de la marca Opel.



Aplicaciones:	
Opel	Adam, Adam Rocks, Astra-K, Corsa-E, Insignia-B, Insignia-B Country Tourer, Karl, Karl Rocks, Mokka X, Viva, Viva Rocks.
Códigos de Motor	
1.0	L5Q/B10XE, L5Q/D10XE, LE1/B10XFL, LE1/B10XFT, LE1/B10XFL, LE1/D10XFL, LE1/D10XFT, LE1/F10XFL, LE1/F10XFT, LW7/B10XL
1.4	LE2/B14XFL, LE2/B14XFT, LE2/D14XFL, LE2/D14XFT, LFE/B14XNT, LFE/D14XNT, LV7/B14XE.
1.5	LFV/B15XHT, LFV/D15XHL, LFV/D15XHT.
Año	2014 - 2021

PVP. 69,95€

Ref.11735 KIT CALADO DIESEL OPEL - VAUXHALL 1.4 1.5 1.6 2.2.



Códigos de Motor PSA - FORD:	
1.4 TDCI	8HY(DV4).
1.6 TDCI	DV5RD / DV5RUC(YHV) / DV5RUCD(YHR) / LQJ/D15DT / LQJ/D15DTL / LOP/D15DTH, YHW/DV5RE / YHY/DV5RD / YHZ/DV5RC.
1.5 TDCI	BHN/DV6FE / BHJ/DV6FC / LDJ/B16DTH(BV6FC) / LDJ/DV6FC / LEK/B16DT / LEK/B16DTL / LEK/DV6FD / 9HX
Año	2005 - 2024

PVP. 84,95€

Ref.9571 KIT CALADO GASOLINA - OPEL / CHEVROLET - 1.0 / 1.2 / 1.4

Conjunto de reglaje para la tercera generación de los motores Ecotec de la familia "O" de motores gasolina de General Motors introducido en 2008 en vehículos Opel.



Aplicaciones:	
Opel	Adam, Adam Rocks, Ampera, Astra-J, Corsa-D, Corsa-E,6TC, Insignia-A, Meriva-B, Mokka X, Mokka A, Zafira-C.
Chevrolet	Cruze, Orlyo, Trax, Volt.
Códigos de Motor	
1.0	A10XEP
1.2	A12XEL, A12XER, L2Q/A12XEL, LDC/A12XER, LDC/B12XEL, LWD/A12XEL, LWD/B12XEL
1.4	A14NEL, A14XEL, A14XER, L21, L22/A14XEL, LDD/A14XEL, LDD/A14XER, LDD/B14XEL, LDD/B14XEL, LDD/B14XER, LUH/A14NEL, LUH/B14NEL, LUJ/A14NET, LUJ/A14NEH, LUJ/B14NEL, LUJ/B14XEL, LUJ/B14NET, LUJ/D14NEH, LUJ/D14NEL, LUJ/D14XEL, LUJ/D14NET, LUJ/A14XFL, LUJ, LUJ/A14NET.
Año	2009 - 2021

PVP. 86,95€

Ref.9569 KIT CALADO GASOLINA - OPEL 1.2 PURETECH

Kit de calado para los motores de 3 cilindros PureTech del grupo PSA utilizados en algunos modelos de la marca Opel desde 2017.



Aplicaciones:	
Opel	Combo-E, Corsa-F, Crossly, Grlly X.
Códigos de Motor	
1.2	EB2FA, EB2FAD, EB2FADT, EB2FADTS, LEG/EB2ADT, LEG/EB2ADTS, LEG/EB2OTS, LES/B12XHT, LES/D12XHL, LES/D12XHT, LES/LES/EB2DT, LES/EB2F, LES/EB2FA, LES/F12XHT.
Año	2017 - 2024

PVP. 55,95€

Ref.1069 KIT CALADO GASOLINA - OPEL / SUZUKI - 1.0 / 1.2 / 1.4

Conjunto de reglaje para la primera generación de la familia "O" de motores 1.0, 1.2 y 1.4 de gasolina de Opel introducidos en 1998.



Aplicaciones:	
Opel	Agila, Astra-G, Astra-H, Combo-C, Corsa-B, Corsa-C, Corsa-D, Meriva-A, Tigra-B.
Suzuki	Wagon R+
Códigos de Motor	
1.0	Z10XE, Z10XEP
1.2	X12XE, Z12XE, Z12XEP
1.4	Z14XEL, Z14XEP
Año	1997 - 2013

PVP. 39,95€

Ref.9847 KIT CALADO GASOLINA - OPEL 1.4

Conjunto de herramientas para el motor Fiat 1.4 FIRE utilizado por Opel en el Combo-D.



Aplicaciones:

Opel Combo-D

Códigos de Motor

1.4 843A1.000, 198A4.000, LJA/A14XE, LJA/B14XE, LJD/A14SN, LJD/B14SN, LUS/A14SN, LUS/B14SN

Año 2012 - 2018

PVP. 69,95€

Ref.9860 KIT CALADO GASOLINA - OPEL / SAAB - 1.4 / 1.6 / 1.8

Conjunto de reglaje para la primera generación de motores de doble árbol de levas 1.4, 1.6 y 1.8 gasolina Ecotec de fabricación Opel introducidos en 1998.



Aplicaciones:

Opel Astar-G, Astra-H, Combo-C, Corsa-C, Meriva-A, Signum, Tigra-B, Vectra-B, Vectra-C, Zafira-A.

SAAB 9-3.

Códigos de Motor

1.4 Z14XE

1.6 X16SE, Y16XE, Z16SE, Z16XE, Z16TNG.

1.8 A18XER, X18E1, X18XE1, Z18XE, Z18XEL, Z18XER.

Año 1998 - 2013

PVP. 24,95€

Ref.10388 KIT CALADO GASOLINA - OPEL 1.6 SIDI

Kit de herramientas para el ajuste de la distribución y cambiar la cadena de distribución del motor 1.6 Ecotec SIDI.



Aplicaciones:

OPEL: Astra-J, Astra-K, Cascada, GTC, Insignia-A, Insignia-A Country Tourer, Insignia-B, Insignia-B Country Tourer, Zafira-C.

Códigos de Motor

1.6 LVP/A16XHT, LVP/B16XHT, LWC/A16SHT, LWC/BA6SHL, LWC/B16SHT, LWC/D26, LWC/D16SH, LWC/D16SHL, LWC/D16SHT

Año 2017 - 2021

PVP. 139,95€

Ref.11738 KIT CALADO GASOLINA - OPEL / VAUXHALL 1.2



Aplicaciones:

Opel Vauxhall 1.0 / 1.2

Código Motor

LIH, F12SHL, F12SHT, F12SHR

OEM

EN-52458, EN-52458-3

Año Desde 2020

PVP. 189,95€

Ref.1164 KIT CALADO GASOLINA - OPEL / CHEVROLET / SAAB - 1.6 / 1.8

Conjunto de herramientas para mantener la sincronización correcta de los motores 1.6 y 1.8 de gasolina de la Generación III de la Familia I de motores Ecotec de Opel.



Aplicaciones:

Opel Astra-G, Astra-H, Astra-J, Corsa-D, Corsa-E, GTC, Insignia-A, Meriva-A, Mokka X, Mokka A, Vectra-C, Zafira-C.

Chevrolet Aveo, Cruze, Orlyo, Trax,

Saab 9-5

Códigos de Motor

1.4 G14D/F14D4

1.6 A16LEL, A16LER, A16LES, A16XER, LDE/A16XER, LDE/B16XER, LDE/D16XER, LDE/F16D4, LGE, LGE/A16XNT, LGE/B16XNT, LLU/A16LET, LLU/B16LER, LUV/F16D4, Z16LER, Z16LET, Z16XE1, Z16XER, Z16XER.

1.8 2H0/A18XER, 2H0, 2H0/A18XEL, 2H0/A18XER, 2H0/B18XER, 2H0/Z18XER, F18D4, LUW.

Año 2003 - 2020

PVP. 36,95€

Ref.1042 ALINEADORES DE POLEA DE ÁRBOL DE LEVAS - OPEL 1.6 / 1.8

Bloqueadores para las poleas de los árboles de levas de los motores 1.6 y 1.8.

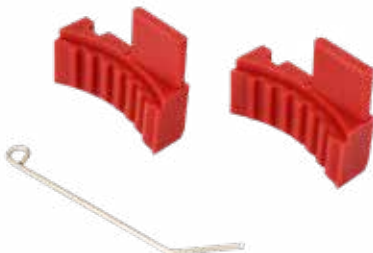

Códigos de Motor

1.6 A16LEL, A16LER, A16LES, A16XER, LDE/A16XER, LDE/B16XER, LDE/D16XER, LGE/A16XNT, LGE/B16XNT, LLU/A16LET, LLU/B16LER, Z16LER, Z16LET, Z16XE1, Z16XER, Z16XER.

1.8 2H0/A18XER, 2H0/A18XEL, 2H0/A18XER, 2H0/B18XER.

OEM KM-6333 / KM-6340.

Año 2003 - 2020

PVP. 10,95€

Ref.6860 ALINEADORES DE POLEA DE ÁRBOL DE LEVAS - OPEL / CHEVROLET - 1.6 / 1.8 / 2.0 / 2.2

Bloqueadores para los piñones de los árboles de levas de motores gasolina de Opel.



Códigos de Motor

1.4 A14NET, A14XER, X14NZ, X14SZ, X14XE, Z14XE, Z14XEP.

1.6 LX1/F16D3, X16SZR, X16XE, X16XEL, Z16LET, Z16XE, Z16XER.

1.8 X18XE, X18XE1, X18XER.

2.0 X20SE, X20XEV, Z20LEH, Z20LEI, Z20LER, Z20LET.

2.2 C22SEL, X22SE, Y22SE.

OEM EN-852 / EN-853 / KM-852 / KM-853.

Año 1989 - 2010

PVP. 14,95€

Ref.1046 KIT CALADO GASOLINA - OPEL 2.0

Conjunto de reglaje de motores Renault de gasolina que cubre el Opel Vivaro-A con motor Renault.



Aplicaciones	
Opel	Vivaro-A
Códigos de Motor	
2.0	F4R720 / 722 / 820
Año	2001 - 2011

PVP. 48,95€
Ref.1068 ALINEADORES DE ÁRBOL DE LEVAS - OPEL 2.2

Herramienta para bloquear los arboles de levas del motor 2.2 Ecotec de la familia II de Opel.



Aplicaciones	
Opel	Astra-G, Astra-H, Signum, Vectra-B, Vectra-C, VX220/Speedster, Zafira-A, Zafira-B.
Códigos de Motor	
2.2	Z22SE, Z22YH.
OEM	KM-6148.
Año	2000 - 2012

PVP. 49,95€
Ref.9863 KIT CALADO GASOLINA - OPEL / CHEVROLET / SAAB - 2.0 / 2.4

Conjunto de herramientas para mantener la sincronización correcta de los motores 1.6 y 1.8 de gasolina de los motores 2.0 y 2.4 con turbo.



Aplicaciones:	
Opel	Antara, Astra-I, GTC, Insignia-A, Captiva.
Chevrolet	Captiva, HHR, Malibu.
Saab	9-3, 9-5.
Códigos de Motor	
2.0	A20NFT, LDK/A20NHT, LHU/A20NET, LHU/A20NFT, LHU/A20NHT, LHU/B20NET.
2.4	A24XE (LE5), A24XE (LE9), LE5, LE9, LE5/LE9
Año	2008 - 2018

PVP. 229,95€
Ref.10427 KIT CALADO GASOLINA - OPEL / CHEVROLET / SAAB - 2.8 / 3.0

Conjunto de herramientas para bloquear los arboles de levas de los motores 2.8, 3.0 y 3.6 de Opel utilizados en modelos de Opel, Chevrolet, Saab y Cadillac.



Códigos de Motor			
2.8	B284L, B284R, LAU/A28NER, LAU/A28NET, LAU/B28NER, LBW/A28NET, LPI,		
3.0	A30XF(LFW), A30XH(LF1), LF1, LFW,	3.6	LPX, LLT.
Año	2008- 2017		

PVP. 36,95€
Ref.10352 HERRAMIENTA SUJECCIÓN BOMBA DE AGUA - OPEL 2.2

Herramienta para mantener la rueda dentada y la cadena de distribución en su sitio mientras se desmonta la bomba de agua del motor 2.2 gasolina de Opel.



Aplicaciones:	
Opel	Astra-G, Vectra-B, Vectra-C, VX220/Speedster, Zafira-A.
Códigos de Motor	
2.2	Z22SE
Año	2000 - 2012

PVP. 35,95€
Ref.10425 LLAVE PARA BOMBA DE AGUA - OPEL - 41MM

Una llave de 41mm para motores antiguos Opel donde se ajusta la tensión de la correa a través de la bomba de agua.



Aplicaciones:	
Opel	Astra-G, Vectra-B,
Motores	
1.2, 1.4, 1.5, 1.6, 1.6D.	
OEM	KM-421-A

PVP. 9,95€
Ref.10426 LLAVE PARA BOMBA DE AGUA - OPEL - 46MM

Una llave de 46mm para motores antiguos Opel donde se ajusta la tensión de la correa a través de la bomba de agua.



Aplicaciones:	
Opel	Astra-G, Vectra-B,
Motores	
1.8 y 2.0	
OEM	KM-637-A

PVP. 12,95€

Ref.10054 KIT CALADO DIÉSEL - RENAULT / DACIA / NISSAN - 1.6 / 1.7 / 2.0 / 2.3 DCI

Conjunto diseñado para la gama de motores diésel Renault DCI utilizado en modelos de Renault y Nissan. También es utilizado por Mercedes Benz en sus modelos con motor 1.6DCI y 2.3DCI Bluetec.

Aplicaciones:			
Renault	Alaskan, Espace, Fluence, Kadjar, Koleos, Laguna, Latitude, Master, Megane, Scenic, Talisman, Trafic, Val Setis		
Dacia	Dokker, Duster, Lodgy, Logan, Syero.		
Nissan	Navara, NP300 Navara, NV300, NV400, Primastar, Qashqai, X-Trail.		
Códigos de Motor Jaguar			
1.6 DCi	R9M / R9M 402 / 404 / 408 / 409 / 410 / 413 / 414 / 415 / 450 / 452 / 453	1.7 DCi	R9N 401
2.0 DCi	M9R / 610 / 613 / 615 / 630 / 650 / 692 / 700 / 710 / 721 / 722 / 724 / 730 / 740 / 742 / 744 / 746 / 748 / 750 / 754 / 756 / 760 / 761 / 762 / 763 / 780 / 782 / 784 / 786 / 788 / 800 / 802 / 803 / 804 / 805 / 806 / 808 / 809 / 811 / 812 / 814 / 815 / 816 / 817 / 820 / 824 / 826 / 830 / 832 / 833 / 834 / 835 / 836 / 838 / 839 / 844 / 845 / 846 / 849 / 854 / 855 / 857 / 858 / 859 / 864 / 865 / 866 / 868 / 869.		
2.3 DCi	M9T 670 / 672 / 676 / 678 / 680 / 686 / 690 / 692 / 694 / 696 / 698 / 700 / 702 / 704 / 706 / 708 / 710 / 716 / 870 / 876 / 880 / 890 / 896 / 898 / YS23DDT / YS23DDT.		

Año
2005 - 2025

PVP. 109,95€
Ref.1045 KIT PASADORES DE CALADO DIÉSEL - RENAULT / DACIA / NISSAN - 1.5 DCI

Contiene pasadores de bloqueo de árbol de levas y cigüeñal necesarios para los motores 1.5DCi y 1.5Blue DCI producido por Renault. También cubre aplicaciones en algunos motores antiguos en gasolina y diésel.

Aplicaciones:	
Renault	Alpine, Captur, Clio, Espace, Express, Fluence, Kadjar, Kangoo, Laguna, Latitude, Logan, Megane, Modus, R5, R11, R19, R21, Safrane, Scenic, Symbol, Talisman, Thalia, Trafic, Twingo.
Dacia	Dokker, Duster, Lodgy, Logan, Syero.
Nissan	Almera, Evalia, Juke, Kubistar, Micra, Note, NV200, NV250, Pulsar, Qashqai, Tiida.

Códigos de Motor Diésel			
1.5DCi	K9K / K9K 276 / 400 / 500 / 608 / 609 / 612 / 626 / 628 / 629 / 636 / 638 / 639 / 646 / 647 / 648 / 649 / 656 / 657 / 658 / 666 / 667 / 676 / 677 / 700 / 702 / 704 / 706 / 710 / 712 / 714 / 716 / 718 / 722 / 724 / 728 / 729 / 732 / 734 / 740 / 750 / 752 / 760 / 762 / 764 / 766 / 768 / 770 / 772 / 774 / 780 / 782 / 790 / 792 / 794 / 796 / 800 / 802 / 804 / 806 / 808 / 812 / 816 / 820 / 826 / 830 / 832 / 834 / 836 / 837 / 838 / 842 / 846 / 856 / 858 / 884 / 892 / 894 / 896 / 898		
1.5Blue DCI	K9K 872 / 873 / 874.	1.6D	F8M
1.9DTurbo	F8Q 600 / F8Q 606 / F9Q 622 / 710 / 716 / 717 / 720 / 722 / 730 / 734 / 744 / 784 / 786 / 788 / 790 / 800 / 870 / 872		
2.2DTurbo	G8T 706 / 714 / 716 / 740 / 752 / 760 / 790 / 792 / 794		

Códigos de Motor Gasolina					
1.2	D4F 712 / 732 / 734	1.6	K7M 764 / 812 / 828.	1.7	F2N / F3N
2.0	J7R			1.8	F3P

Motores	Año
MOT.1430, MOT.1054, MOT.2196, MOT.861, MOT.863.	2005 - 2024

PVP. 17,95€
Ref.1074 KIT CALADO DIESEL - RENAULT / NISSAN - 2.0 / 2.3 DCI

Este kit contiene las herramientas necesarias para cambiar la cadena de distribución de los motores 2.0 y 2.3 DCI de Renault encontrados en modelos de Renault y Nissan.

Aplicaciones:	
Renault	Alaskan, Espace, Koleos, Laguna, Latitude, Master, Megane, Scenic, Talisman, Trafic, Val Setis.
Nissan	Navara, NP300 Navara, NV400, Primastar, Qashqai, X-Trail.

Códigos de Motor	
2.0DCi	M9R / 610 / 613 / 615 / 630 / 650 / 692 / 700 / 710 / 721 / 722 / 724 / 730 / 740 / 742 / 744 / 746 / 748 / 750 / 754 / 756 / 760 / 761 / 762 / 763 / 780 / 782 / 784 / 786 / 788 / 800 / 802 / 803 / 804 / 805 / 806 / 808 / 809 / 811 / 812 / 814 / 815 / 816 / 817 / 820 / 824 / 826 / 830 / 832 / 833 / 834 / 835 / 836 / 838 / 839 / 844 / 845 / 846 / 849 / 854 / 855 / 857 / 858 / 859 / 864 / 865 / 866 / 868 / 869.
2.3DCi	M9T 670 / 672 / 676 / 678 / 680 / 686 / 690 / 692 / 694 / 696 / 698 / 700 / 702 / 704 / 706 / 708 / 710 / 716 / 870 / 876 / 880 / 890 / 896 / 898 / YS23DDT / YS23DDT.

Año
2006 - 2021

PVP. 81,95€
Ref.1071 KIT CALADO DIESEL - RENAULT / NISSAN - 1.9 / 2.2 / 2.5 DCI

Kit de calado para los motores de Renault 1.9, 2.2 y 2.5DCI con correa de distribución utilizados en modelos de Renault, Dacia, Nissan y Suzuki.

Aplicaciones:	
Renault	Espace, Kangoo, Laguna, Master, Megane, Scenic, Trafic
Nissan	Interstar, Primastar, Primera.

Códigos de Motor	
1.9DCi	F9Q / F9Q 650 / 660 / 664 / 670 / 674 / 680 / 690 / 718 / 732 / 733 / 740 / 746 / 748 / 750 / 751 / 752 / 754 / 759 / 760 / 762 / 772 / 774 / 790 / 800 / 803 / 804 / 808 / 812 / 814 / 816 / 818 / 820 / 826
2.2DCi	G9T 600 / 605 / 642 / 645 / 700 / 702 / 703 / 706 / 707 / 710 / 720 / 722 / 742 / 743 / 744 / 750
2.5DCi	G9U 630 / 632 / 650 / 720 / 724 / 726 / 730 / 750 / 754.

Año
1996 - 2012

PVP. 92,95€

Ref.10413 KIT CALADO DIESEL RENAULT / NISSAN - 3.0DCI.

Este kit contiene el alineador de árbol de levas y el pasador de cigüeñal específico para el motor 3.0DCi de Renault utilizados en modelos Renault y Nissan.

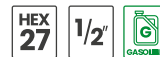

Aplicaciones:	
Renault	Laguna, Latitude
Nissan	Navara Pick-Up, Pathfinder.
Códigos de Motor	
3.0DC	F5R 700 / F5R 701 / F5R 740.
OEM	MOT.1880, MOT.1874.
Año	2008 - 2014

PVP. 54,95€
Ref.9931 REGLAJE DE BOMBA INYECTORA DIÉSEL 1.9DCI

Herramienta especial para el calado de la bomba de inyección diesel utilizados en el motor Renault 1.9DCi y encontrado en modelos de Renault, Mitsubishi, Opel y Volvo.



Aplicaciones:	
Renault, Opel, Mitsubishi y Volvo.	
Motor:	
1.9DCi	
Tipo de Motor:	
F8Q / F9Q.	

PVP. 32,95€
Ref.10417 BLOQUEADOR DE POLEA DE CIGÜEÑAL - RENAULT / DACIA - 0.9 / 1.0 / 1.2 / 1.6 TCE

Aplicaciones:	
Renault	Arkana, Captur, Clio, Fluence, Kadjar, Kangoo, Megane, Scenic, Twingo
Dacia	Dokker, Duster, Lodgy, Logan, Syero
Códigos de Motor	
0.9Tce	H4B 453 / H4Bt 400 / 401 / 408 / 410 / 411 / 451.
1.0Tce	H4D / H4D 400 / 450 / 460 / 470.
1.2Tce	H5Ft 400 / 403 / 404 / 405 / 408 / 410 / 412.
1.6Tce	H4M 429 / 438 / 440 / 729 / 730 / 738 / 740 / 748 / 749
OEM	MOT.2054, MOT.2006, 281589004000.
Año	2012 - 2024

PVP. 44,95€
Ref.11739 EXTRACTOR Y SINCRONIZADOR BOMBA INYECTORA NISSAN RENAULT 2.0D

Descripción	OEM
Bloqueador Bomba Inyectora	905 290 40
Bloqueador Árbol de Levas	905 290 20
Guías para Montaje Bomba Inyectora	905 290 38
Pasador de Ajuste Bomba Inyectora	905 290 30

PVP. 74,95€
Ref.10695 KIT CALADO GASOLINA - RENAULT / MERCEDES 1.3 (M282 / H5H)

Aplicaciones	
Mercedes	A, B, CLA, GLA y GLB
Renault	Arkana, Captur, Clio V, Kadjar, Megane, Scenic y Talisman
Códigos de Motor	
Renault- H5H / Mercedes - 282.914.	
Año	Desde 2017

PVP. 129,95€
Ref.1049 BLOQUEADOR DE RUEDA DENTADA DEL ARBOL DE LEVAS MOTORES RENAULT

Aplicaciones	
Clio II (99-04), Clio III/Sport (06-09), Espace/Grand Espace (98-02), Espace/Grand Espace IV (02-10), Laguna (98-01), Laguna II (01-07), Laguna III (07-10), Megane (99-03), Megane II (02-10), Megane III/Sport (08-13), Megane/Scenic (99-00), Scenic/RX4 (99-03), Scenic/Grand Scenic II (03-09), Trafic II (01-11)	

Códigos de Motor	
F4P 720, 722, 760, 770, 771, 772, 773, 774, F4R(t) 700, 701, 712, 713, 714, 715, 720, 722, 730, 732, 740, 741, 744, 746, 764, 765, 770, 771, 774, 776, 780, 784, 786, 787, 790, 791, 792, 794, 795, 796, 797, 800, 810, 811, 820, 830, 870, 874	

PVP. 56,95€
Ref.1046 KIT CALADO GASOLINA - RENAULT / DACIA / NISSAN - 1.4 / 1.6 / 1.8 / 2.0

Kit de calado que contiene el alineador de árbol de levas y pasador de cigüeñal para los motores gasolina de doble árbol de levas utilizados en modelos de Renault, Dacia y Nissan.



Aplicaciones:			
Renault	Avantime, Clio, Duster, Espace, Fluence, Kangoo, Laguna, Logan/Megane, Modus, Syero, Scenic, Symbol, Thalia, Trafic, Twingo.		
Dacia	Duster, Logan Syero.	Nissan	Almera, Kubistar, Primastar.
Códigos de Motor			
1.4	K4J 700 / 710 / 711 / 712 / 713 / 714 / 715 / 750 / 770 / 780.		
1.6	K4M 606 / 616 / 642 / 646 / 690 / 696 / 697 / 700 / 701 / 704 / 706 / 708 / 709 / 710 / 711 / 712 / 714 / 716 / 718 / 720 / 724 / 730 / 732 / 734 / 736 / 740 / 742 / 743 / 744 / 745 / 746 / 748 / 750 / 752 / 753 / 754 / 760 / 761 / 762 / 766 / 768 / 776 / 782 / 788 / 790 / 791 / 792 / 794 / 800 / 801 / 802 / 804 / 812 / 813 / 824 / 830 / 831 / 834 / 835 / 836 / 838 / 839 / 842 / 846 / 848 / 854 / 856 / 858 / 862 / 864 / 866 / 896.		
1.8	F4P 720 / 722 / 760 / 770 / 771 / 772 / 773 / 774 / 775		
2.0	F4R 400 / 401 / 403 / 404 / 405 / 410 / 412 / 700 / 701 / 712 / 713 / 714 / 715 / 720 / 722 / 730 / 732 / 736 / 738 / 740 / 741 / 744 / 746 / 747 / 770 / 771 / 790 / 791 / 792 / 820 / 830 / 832. F4Rt 720 / 722 / 760 / 761 / 762 / 763 / 764 / 765 / 774 / 776 / 784 / 786 / 787 / 794 / 795 / 797 / 800 / 802 / 810 / 811 / 813 / 820 / 870 / 872 / 874 / 886 / 887 / 897.		
Año	1998 - 2021		

Algunos modelos requieren herramientas adicionales (ver Toolhub Ref.1047 y 1049).

PVP. 48,95€

Ref.10367 KIT BLOQUEO DE VOLANTE Y POLEA DE CIGÜEÑAL - RENAULT / NISSAN

Conjunto de herramientas esenciales para el cambio de cadena de distribución de una serie de motores de gasolina 1.4, 1.6, 1.8, 2.0, 2.5 y 3.5. También es necesario para bloquear el volante de motor en los últimos motores diésel, 2.0 y 2.3 DCI.



Aplicaciones:			
Renault	Clio, Espace, Fluence, Kadjar, Koleos, Latitude, Laguna, Megane, Scenic, Talisman		
Códigos de Motor			
1.4TCE	H4t 700	1.6TCE	MSM 400 / 401 / 450 / 460
		1.8TCE	M5P / 401 / 402 / 403 / 404
2.0	M4R 700 / 701 / 704 / 711 / 713 / 714 / 715 / 726 / 730 / 735 / 737 / 746 / 750 / 751 / 752 / 753.		
2.5	2TR 700 / 702 / 703 / 704 / 705.	3.5	V4Y 713 / VQ25 / V4U 604 / 2ZV 604
Año	2006 - 2021		

PVP. 115,95€
Ref.9868 KIT DE CALADO DIÉSEL Y GASOLINA - RENAULT / DACIA / NISSAN

Contiene una variedad de pasadores, una herramienta para bloquear rueda dentada de los árboles de levas y bomba inyectora y una llave para tensar. Amplia cobertura de tipos de motor más antiguos en gasolina (1.1, 1.2, 1.4, 1.6, 1.8, 2.0, 2.2, 2.5, 2.8 3.0) y diésel (1.6D, 1.9D, 1.9DTI, 2.1D, 2.1DTURBO)



Aplicaciones:											
Renault	Alpine, Clio, Espace, Express, Kangoo, Laguna, Logan, Master, Megane, R19, R21, R25, R5, Safrane, Scenic, Symbol, Thalia, Trafic, Twingo.										
Dacia	Logan, Syero	Nissan	Kubistar								
Códigos de Motor Gasolina											
1.1	C1E / E7F	1.2	D7F / E5F	1.4	E6J / E7J / K7J	1.6	K7M	1.8	F7P	2.0	F7R / J6R / J7R
2.2	J7T	2.5	Z7U	2.8	Z6W	3.0	Z7X				
Códigos de Motor Diésel											
1.6D	F8M	1.9D	F8Q	1.9DTI	F9Q 731 / 736 / 770 / 780 / 782.			2.1D/DTURBO	J8S	2.5D	S8U
2.8DCI	S9W										
Año	1984 - 2013										

PVP. 94,95€
Ref.1047 BLOQUEADOR DE POLEA DE ÁRBOL DE LEVAS - RENAULT / DACIA / NISSAN - 1.4 / 1.6

Esta herramienta permite alinear correctamente las poleas de los árboles de levas de los motores gasolina 1.4 y 1.6 de Renault.



Aplicaciones:			
Renault	Clio, Duster, Fluence, Kangoo, Laguna, Logan, Megane, Modus, Syero, Scenic, Symbol, Thalia.		
Nissan	Duster, Logan, Syero.	Nissan	Almera, Kubistar.
Códigos de Motor			
1.4	K4J 700 / 710 / 711 / 712 / 713 / 714 / 715 / 750 / 770 / 780		
1.6	K4M 606 / 616 / 642 / 646 / 690 / 696 / 697 / 700 / 701 / 704 / 706 / 708 / 709 / 710 / 711 / 712 / 714 / 716 / 718 / 720 / 724 / 730 / 732 / 734 / 736 / 740 / 742 / 743 / 744 / 745 / 746 / 748 / 750 / 752 / 753 / 754 / 762 / 766 / 776 / 782 / 788 / 790 / 791 / 792 / 794 / 800 / 801 / 802 / 804 / 824 / 830 / 831 / 834 / 835 / 836 / 838 / 839 / 842 / 846 / 848 / 856 / 858 / 862 / 864 / 866 / 896.		
OEM	MOT.1490-01.	Año	1999 - 2020

PVP. 27,95€
Ref.1048 KIT CALADO GASOLINA - RENAULT 2.0 IDE

Conjunto de herramientas esenciales para el motor gasolina de Renault 2.0IDE.



Aplicaciones:	
Renault	Laguna, Megane.
Códigos de Motor	
2.0	FSR 700 / FSR 701 / FSR 740.
Año	2000 - 2005

PVP. 38,95€
Ref.10383 BLOQUEADOR VOLANTE DE MOTOR RENAULT

Bloqueador de volante universal utilizado en una gama amplia de motores antiguos de Renault.



Aplicaciones:	
Renault	Espace, Express, R5, R11, R19, R21, R25, Safrane.
Dacia	Logan, Syero
Tipos de Motor	
C1C / C1G / C3G / C1E / C11 / C21 / C31 / D4F 732 / D4F 734 / Z7U / Z7N / Z7W / Z7X	
También tiene muchas aplicaciones en modelos Citroen, Dacia, Peugeot, Mercedes y Volvo.	
OEM	MOT.582, 0153A, 1860161000, 976554, 607589014000, 1867030000, 6012T.

PVP. 8,95€

Ref.9721 LLAVE PARA POLEA DE ÁRBOL DE LEVAS - SUBARU IMPREZA

Aplicaciones:

Subaru Impreza GT 1999 | 1600c.c., 1800c.c., 2000c.c.

 PVP. **46,95€**
Ref.9722 LLAVE PARA POLEA DE ÁRBOL DE LEVAS - SUBARU IMPREZA MOTOR EJ207

Motores:

V7 y V8 EJ207 con AVCS

 PVP. **49,95€**
Ref.9751 BLOQUEADOR DE ÁRBOL DE LEVAS - SUBARU / SAAB

Motores:

2.0 y 2.5 DOHC Turbo

Códigos de Motor

C23-506

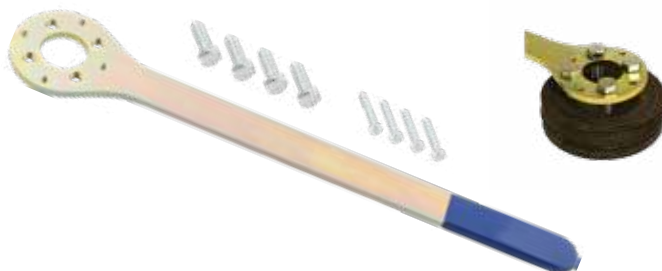
 PVP. **64,95€**
Ref.9761 LLAVE PARA SUJETAR CIGÜEÑAL - SUBARU

Aplicaciones:

93-11 Impreza | 98-09 Forester | 94-09 Legacy

 PVP. **74,95€**
Ref.10946 LLAVE PARA SUJETAR POLEA DE CIGÜEÑAL HONDA

Forma hexagonal que encaja en el orificio de la polea del cigüeñal para mantenerla en su lugar durante el proceso de apriete o afloje del tornillo.

OEM

07MAB PY30100

 PVP. **29,95€**
Ref.10942 EXTRACTOR UNIVERSAL PARA PIÑÓN DE BOMBA COMBUSTIBLE

Herramienta para quitar la polea de una forma rápida y sencilla.

Aplicaciones de Caracter General

Fiat, Ford, Volkswagen, PSA

Medidas de los sujetadores de polea

 M6X1.0 X 49mm - M7X1.0X75MM
 M8X1.25 X 76M.

 PVP. **48,95€**
Ref.10306 JUEGO DE LLAVES PARA TENSORES

Medidas:

 12 Caras: 12, 13, 14, 15, 16, 17, 18, 19mm
 Torx: E10, E12, E14, E16, E18.

 PVP. **88,95€**
Ref.2869 LLAVE UNIVERSAL PARA SUJETAR POLEAS

Llave universal para sujetar poleas con muchas aplicaciones en la gama de motores del Grupo VAG.

 PVP. **24,95€**

Ref.1153 KIT DE LLAVE UNIVERSAL PARA SUJETAR POLEAS

Adaptadores 6, 8, 10, 16mm.

PVP. 39,95€

Ref.9172 INSTALADOR DE CORREAS ELASTICAS.

Herramienta universal y reutilizable, para la correcta instalación de las correas elásticas.
Tornillos de diferentes tamaños para estabilizar la herramienta contra la polea.



PVP. 23,95€

Ref.10950 INSTALADOR IMANTADO DE CORREAS ELÁSTICAS AUXILIARES

Kit 1 pieza



Diseñados para instalar y remover la correa elástica de los turismos. La ventaja de ser imantada permite fijarse a la polea de una manera fácil y sencilla.

PVP. 20,95€

Ref.9570 BLOQUEADOR UNIVERSAL DE POLEAS DE DOBLE ÁRBOL DE LEVAS

- Herramienta diseñada para bloquear las poleas de los motores de doble árbol de levas.
- Dientes ajustables y una barra de extensión permite trabajar en una amplia gama de motores.
- Capacidad: 35 - 120mm.
- Suministrado en estuche de plástico.

PVP. 44,95€

Ref.9705 BLOQUEADOR UNIVERSAL DE POLEAS DE DOBLE ÁRBOL DE LEVAS

Herramienta básica que permite bloquear ambas poleas de un motor de doble árbol de levas.

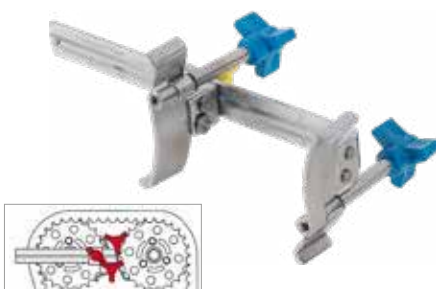

Medidas:
20 - 180mm

PVP. 14,95€

Ref.5114 LLAVE UNIVERSAL PARA SUJETAR POLEAS

Herramienta ajustable para sujetar con firmeza las poleas tipo Poly V de los motores.

PVP. 35,95€

Ref.9757 LLAVE DE GOLPE 1/2"

Llave de impacto diseñada para sacar tornillos de sitios con acceso reducido.
Especialmente útil para aflojar tornillos de poleas.

1/2"



Medidas:
Largo: 560mm

PVP. 89,95€

Ref.9902 JUEGO DE PASADORES PARA TENSORES

kit 6 Piezas



Medidas:
0,8 / 125 / 14 / 15 / 17 / 19 mm.

PVP. 10,95€

Ref.1141 TENSÍMETRO DE CORREAS DE DISTRIBUCIÓN

Herramienta que permite comprobar fácilmente la tensión de las correas de distribución.

PVP. 47,95€

Ref.11101 EXTRACTOR UNIVERSAL PARA POLEAS DE CIGÜEÑAL

Diseñado con múltiples configuraciones para una amplia variedad de aplicaciones

PVP. 64,95€

Ref.2800 LLAVE PARA SUJETAR POLEA

Medidas:
Largo: 325mm

PVP. 19,95€

Ref.4085 EXTRACTOR UNIVERSAL DE POLEAS

Medidas:
Apertura Máxima: 165mm.

PVP. 37,95€



20

VEHÍCULO INDUSTRIAL

Catálogo 2025
www.toolhub.es

**Ref.9914 ÚTIL PARA ROTAR CIGÜEÑAL - IVECO**

Herramienta de 2 engranajes que permite girar manualmente la posición del cigüeñal en motores de vehículo industrial Iveco.

**Aplicaciones:**

Iveco Euro Cargo / Cargo Eurotech

Motores:

8040-25-45, 8060-25-45, 8460, 8260, 8280, 8210.42, 190.38, 190.42.

PVP. **132,95€****Ref.9915 ÚTIL PARA ROTAR CIGÜEÑAL - IVECO**

Herramienta de 2 engranajes con espaciador que permite girar manualmente la posición del cigüeñal en motores de vehículo industrial Iveco.

**Aplicaciones:**

Iveco Euro Cargo / Cargo / PT Euro Tech / Eurostar

Motores:

8360.46, F3A, F3B

PVP. **158,95€****Ref.9556 ÚTIL PARA ROTAR CIGÜEÑAL - DAF**

Permite girar manualmente la posición del cigüeñal en motores DAF.

**Aplicaciones:**

DAF 35-42 EURO 4 / XF105 EURO 5

Medida:

81mm, 9 dientes

PVP. **32,95€****Ref.9583 ÚTIL PARA ROTAR CIGÜEÑAL PARA MAN**

Permite girar manualmente la posición del cigüeñal en el banco de motores de vehículo industrial Man.

**Aplicaciones:**

MAN Atego y Vario

Motores:

D20, D25, D26, D28

PVP. **75,95€****Ref.10040 ÚTIL PARA ROTAR CIGÜEÑAL - RENAULT**

Permite girar manualmente la posición del cigüeñal en el banco de motores de vehículo industrial Renault Magnum.

**Aplicaciones:**

Renault Magnum

PVP. **49,95€****Ref.9584 ALINEADOR DE CIGÜEÑAL - DAF****Aplicaciones:**

DAF: motores 65CF, 75CF, 85CF, 95XF, CF75, CF85, F65, F75, F85, F95, XF95.

PVP. **75,95€****Ref.9507 ÚTIL PARA ROTAR CIGÜEÑAL - VOLVO**

Permite girar manualmente la posición del cigüeñal en motores de vehículo industrial Volvo.

Aplicaciones:

Volvo motores de 6 y 12 litros.

Aplicaciones Motores:

D9A, D12, D16C, FM360.

PVP. **64,95€****Ref.9586 ÚTIL PARA ROTAR CIGÜEÑAL - VOLVO**

Permite girar manualmente la posición del cigüeñal en motores de vehículo industrial Renault y Volvo.

**Aplicaciones:**

Renault - Volvo

Motores:

MP8, MP10

OEM

88800014

PVP. **36,95€****Ref.9508 ÚTIL PARA ROTAR CIGÜEÑAL - SCANIA**

Permite girar manualmente la posición del cigüeñal en motores Scania a partir de 1996.

3/4"

PVP. **30,95€****Ref.9498 ÚTIL PARA ROTAR CIGÜEÑAL MERCEDES - MAN**

Permite girar manualmente la posición del cigüeñal en motores de vehículo industrial Mercedes y MAN. Dos engranajes

**Modelos de 12 Cilindros**

MAN 401 - 404 - 407 - 409 - 421 - 424 - 427 444 - 447.

Aplicaciones:

Mercedes 400 series con 6, 8 y 10 cilindros

PVP. **49,95€****Ref.9500 ÚTIL PARA ROTAR CIGÜEÑAL MERCEDES - MAN**

Permite girar manualmente la posición del cigüeñal en motores de vehículo industrial Mercedes y MAN. Tres engranajes

**Modelos de 12 Cilindros**

MAN D25 / D28 Etc...

Modelos de 5, 6 y 8 Cilindros

Mercedes Actros y Atego

PVP. **66,95€****Ref.10830 VASO ENGRANAJE DE DISTRIBUCIÓN VOLVO****Medidas**

Sujeción 1 - Exterior 110mm- Interior 90mm -4 Almenas

Aplicaciones

Volvo FM 440 D13 (2018 ->)

PVP. **69,95€**

Ref.10840 **INSTALADOR TAPA DISTRIBUCIÓN PARA VOLVO**

Diseñada para colocar la tapa de distribución en motores Volvo

OEM 9998389, 9998601

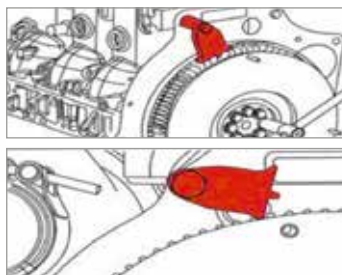
PVP. 86,95€
Ref.10846 **SUJETADOR VOLANTE MOTOR PARA IVECO**

Herramienta diseñada para sujetar el volante de motor.

 OEM Fuso
MH063967

 OEM Iveco
99360306

 Aplicaciones
Iveco FIA-FIC (Euro 8)

PVP. 104,95€
Ref.10852 **INSTALADOR AROS DE PISTÓN PARA DAF**



Diseñado para instalar el retén frontal de cigüeñal sin dañarlo y asegurarnos de que ha quedado instalado correctamente.

 Exterior: 158mm
Interior: 136mm

 Aplicaciones
DAF (460p) Euro 4/5

PVP. 74,95€
Ref.10033 **EXTRACTOR UNIVERSAL DE CAMISA DE CILINDROS CAMIONES**

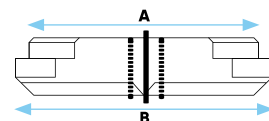
Ideal para extraer camisas de cilindro de vehículos industriales y motores industriales

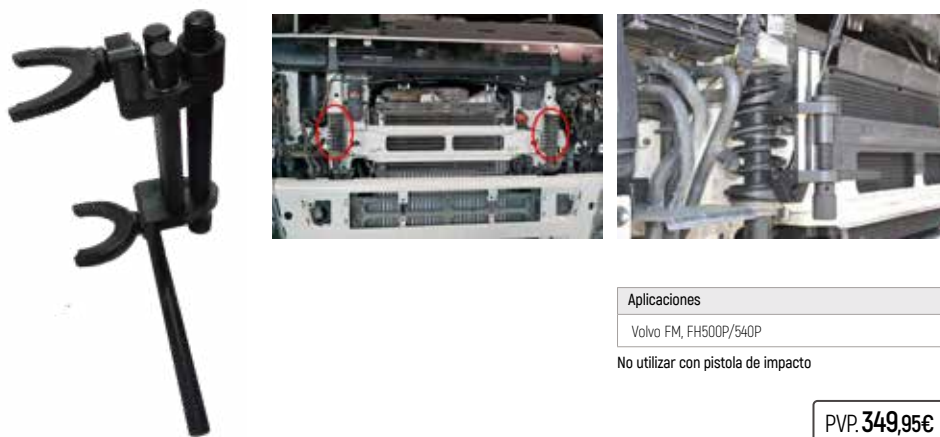

Medida de Platinas	
Ø Interno (A)	Ø Externo (B)
119 mm	130 mm
126 mm	138,5 mm
126 mm	140 mm
129 mm	142 mm
134 mm	140 mm
136,5 mm	147 mm

PVP. 584,95€
Ref.11002 **COMPRESOR PARA MUELLES DE CABINA DE CAMIÓN PARA VOLVO**

 Aplicaciones
Volvo FM, FH500P/540P

No utilizar con pistola de impacto

PVP. 349,95€
Ref.10819 **VASO PARA DEPÓSITO DEL CONDESADOR PARA SCANIA Y MERCEDES MAN 1/2" 27MM**

1 Pieza

1/2"

 Medidas
Largo: 65mm
Diámetro interno: 20mm
Medida exterior: 27mm

 OEM
W203589001000

PVP. 16,95€
Ref.9497 **EXTRACTOR PARA BIELAS DE PULMÓN DE FRENO HALDEX**

 Medidas
Apertura 64mm

PVP. 149,95€
Ref.9510 **INSTALADOR DE RETÉN TRASERO DE CIGÜEÑAL - SCANIA**

Útil que permite instalar el retén trasero del cigüeñal con presión uniforme para evitar dañar el retén.

 OEM
Scania 310 / 320

PVP. 135,95€
Ref.10837 **INSTALADOR RETÉN CIGÜEÑAL TRASERO PARA VOLVO/RENAULT**

Diseñado para instalar el retén frontal de cigüeñal sin dañarlo y asegurarnos de que ha quedado instalado correctamente.

 Exterior: 158mm
Interior: 136mm

 Aplicaciones
Volvo FM D16F

 OEM
9992000, 9998238

PVP. 148,95€

**Ref.10813** INSTALADOR RETÉN TRASERO CIGÜEÑAL PARA SCANIA

OEM Rodamiento
218248

PVP. 524,95€

Ref.10844 INSTALADOR RETÉN FRONTAL CIGÜEÑAL IVECO - FIAT - PSA

Compatible con Iveco FIC 3.0D

OEM
FUSO - MH063962
IVECO - 99346258

PVP. 139,95€

Ref.10853 INSTALADOR RETÉN CIGÜEÑAL FRONTAL PARA DAF

Aplicaciones

DAF(CF) 35-42 ton (euro 4/5)

OEM Retén

1684106 1376190

Aplicaciones

192mm (E), 166mm(I), 6mm (Alto)

PVP. 259,95€

Ref.10812 INSTALADOR RETÉN TRASERO CIGÜEÑAL PARA SCANIA

Diseñada para una correcta instalación de retén y evitar dañar al mismo cuando se procede a la instalación

Aplicaciones:	SCANIA 340/360/380
---------------	--------------------

OEM Retén	1392708
-----------	---------

PVP. 249,95€

Ref.10855 INSTALADOR RETÉN CIGÜEÑAL FRONTAL DAF

OEM Retén	1684105
-----------	---------

Diámetro	134 MM
----------	--------

Aplicaciones	DAF 85 (CF) 35-43 T
--------------	---------------------

PVP. 299,95€

Ref.10842 INSTALADOR RETÉN TRASERO CIGÜEÑAL PARA IVECO / FIAT / PSA

Aplicaciones:	Fiat Ducato - Iveco Daily III, IV, V, VI - Peugeot Boxer desde 2006
---------------	---

OEM	99346259
-----	----------

OEM Retén	504010779 / 50407851 / 50410172 / 504123771
-----------	---

Motor	FIC 3.0 Diésel
-------	----------------

PVP. 134,96€

Ref.10854 INSTALADOR RETÉN CIGÜEÑAL FRONTAL PARA DAF

Aplicaciones	DAF 12T-LF45 - DAF 17T-LF55
--------------	-----------------------------

Diámetro Retén	1399472 / 1713434
----------------	-------------------

OEM	1453179
-----	---------

PVP. 194,95€

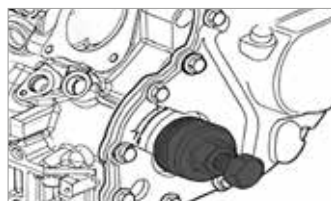
Ref.10843 EXTRACTOR RETÉN FRONTAL CIGÜEÑAL IVECO / FIAT / PSA

Herramienta diseñada para facilitar la instalación del retén, asegurando que quede bien colocado para facilitar pérdidas de aceite.

Fuso OEM	MH063989
----------	----------

Iveco OEM	99346258
-----------	----------

PVP. 126,95€

Ref.10815 INSTALADOR RETÉN CIGÜEÑAL FRONTAL PARA SCANIA

OEM Retén	1433183
-----------	---------

Medida	140 x 160 x 12L
--------	-----------------

Aplicaciones	SCANIA (144) 340/360/380
--------------	--------------------------

PVP. 298,95€

Ref.10835 INSTALADOR RETÉN TRASERO CIGÜEÑAL PARA VOLVO

Diseñada para una correcta instalación de retén y evitar dañar al mismo cuando se procede a la instalación

Aplicaciones: Volvo FM12 380/420/430 (2002 - 2007)

OEM Retén 85108352

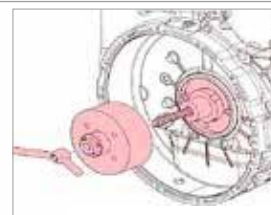
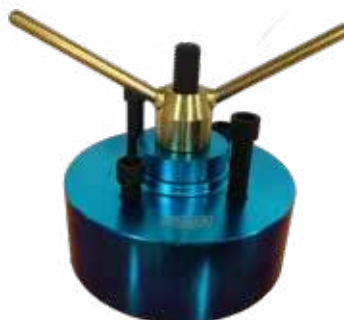
PVP. 410,95€
Ref.10841 INSTALADOR RETÉN TRASERO CIGÜEÑAL PARA VOLVO / RENAULT

OEM 9990166 VOLVO

Retén OEM 1543896, 221981895, 3

Aplicaciones

 Volvo FM12, 460CV / 480 / 500
 Renault - Magnum M98

PVP. 845,95€
LLAVES DE GOLPE PARA AFLOJAR TUERCAS DE CALIPER

Esta herramienta está diseñada para aflojar/apretar las conexiones roscadas de la pinza de freno en vehículos industriales (como en el eje delantero y del remolque).

- Fórmula de conversión del par de torsión grabada con láser en la llave para calcular la longitud efectiva correcta.
- Cuadrado de 3/4" para usar con llave dinamo métrica.
- Adecuado para uso con mazas o martillo.
- Acabado fosfatado que se utiliza como tratamiento antifricción y para prevenir la corrosión de la herramienta.

3/4"

Ref.	Medidas	Aplicaciones	PVP
9932	E18 (Torx)	MAN TGL / TGM	45,95€
9933	E20 (Torx)	MAN TGL / TGM	43,95€
9934	E24 (Torx)	MAN TGA / TGS / TGX	45,95€
9935	M24 (12-puntas)	SAF	47,95€
9936	M26 (12-puntas)	DAF XF / XF 95 / XF 105 / XF106	46,95€

Ref.10934 GALGAS PARA MEDIR PASTILLAS DE FRENOS CAMIÓN

Medidas 6, 8, 10, 12, 14, 16, 18, 20, 22mm

PVP. 14,95€
Ref.9511 VASO PARA AJUSTAR CALIPER DE FRENO KNORR - BREMSE

HEX 24
Aplicaciones

 Scania, Volvo, etc.
 Para ajustar el caliper a la posición correcta.
 Series de discos de freno : SN6, SN7, SK7 y ADDB22X.

Medidas: Perfil de 5 dientes, se usa con llave o vaso 24mm hex.

PVP. 24,95€
Ref.9899 JUEGO DE VASOS PARA CALIPER DE FRENOS

Kit 4 Piezas

- **Aplicaciones:** SAF, NFZ, Knorr-Bremse.
- **Medidas:** Hex (6 caras) 8mm y 10mm.
- **Cuadrado** (4 caras) 8mm.
- **Estriado** 11 Pt

PVP. 24,95€
Ref.9506 SEPARADOR DE ZAPATAS DE FRENOS PARA VOLVO

Aplicaciones: Volvo N7, N10, N12, F7, F12, F16, FH12, FH16, FL7 y FL10
 ERF series E y EC.
Ref. OEM 9998550.

PVP. 149,95€
Ref.10827 INSTALADOR DE RUEDA DEL SENSOR ABS PARA VOLVO

Diseñada para asegurarnos de la correcta instalación y evitar fallos en el cuadro de instrumentos.

Aplicaciones VOLVO

PVP. 149,95€
Ref.10031 ESCARIADOR DE SENSOR ABS PARA CAMIONES

HEX 16

 Ideal para retirar la suciedad y la acumulación de la corrosión en el alojamiento del sensor de ABS.
 Herramienta esencial antes de colocar un nuevo sensor ABS.
 Se puede utilizar con una llave de 16 mm.

PVP. 24,95€
Ref.10726 VASO PARA CALIPER DE FRENOS 3/8" DR. 11 PUNTAS

Aplicaciones

DAF, MAN, Mercedes, Scania, BPW y SAF

Medidas

Perfil de 5 dientes, se usa con llave o vaso 24mm hex.

PVP. 10,95€

**Ref.10029 COMPRESOR DE MUELLES DE VÁLVULAS PARA VOLVO FM12**

Para el montaje y desmontaje de los muelles de válvula con la culata montada o desmontada. Proporciona un gran ahorro de tiempo al permitir reparar muelles de válvula y juntas de vástago de válvula sin necesidad de desmontar la culata.

**Aplicaciones:**

VOLVO FM12

OEM

9990210

PVP. 119,95€

Ref.10224 COMPRESOR DE MUELLES DE VÁLVULAS PARA SCANIA

Para el montaje y desmontaje de los muelles de válvula con la culata montada o desmontada.

Proporciona un gran ahorro de tiempo al permitir reparar muelles de válvula y juntas de vástago de válvula sin necesidad de desmontar la culata.

Montaje mediante la guía del inyector-bomba.

Aplicaciones:

Scania 340 / 360 / 380.

PVP. 127,95€

Ref.10296 ÚTIL PARA AJUSTE INYECTORES PDE 31 - SCANIA

Herramienta para ajustar la altura de los inyectores de la marca Bosch de los motores de 12 y 16 litros de Scania.

Medidas de Ajuste

69.9mm

OEM

99442

PVP. 44,95€

Ref.10297 ÚTIL PARA AJUSTE INYECTORES PDE 32 - SCANIA

Herramienta para ajustar la altura de los inyectores de la marca Bosch de los motores de 9, 11, 12, 14 y 16 litros de Scania.

Medidas de Ajuste

69.9mm

OEM

99414

PVP. 44,95€

Ref.9897 VASO PARA INYECTORES DIÉSEL - MAN - MERCEDES - SCANIA

PVP. 25,95€

Ref.10225 VASO PARA LA TAPA DE LA VÁLVULA ELECTROMAGNÉTICA DE INYECCIÓN - SCANIA

Vaso especial para apretar y aflojar la tapa de la válvula electromagnética de inyección en remolques Scania.

Ø Interno	Ø Externo	Altura	Cuadrado
38mm	45mm	100mm	1/2"

Aplicaciones:

Scania 340 Remolque

PVP. 39,95€

Ref.10032 EXTRACTOR / INSTALADOR DE CAMISAS DE INYECTORES - VOLVO

Diseñado para la extracción de las camisas de los inyectores, de cobre o acero, de la parte superior de la culata de los motores de los camiones Volvo FM12, mediante un sólido y robusto extractor de 2 pinzas.

PVP. 244,95€

Ref.10035 EXTRACTOR DE TOBERAS DE INYECTORES PARA VOLVO**Aplicaciones Volvo**

Camion: FM12, FM440, FH500.

Penta Marina: D9, D12, D16.

OEM

9990006 / 9990013

PVP. 89,95€

Ref.10845 EXTRACTOR INYECTOR DIÉSEL PARA IVECO

Herramienta diseñada para facilitar la extracción del inyector cuando este se encuentre atascado, tiene dos puntos de apoyo en el bloque.

Fuso OEM MHD64377

Iveco OEM 99342156

PVP. 109,95€

Ref.10814 EXTRACTOR INSTALADOR CAMISA INYECTOR PARA SCANIA

8 Piezas

Herramienta diseñada para extraer e instalar casquillo. Apto casquillos M22 y M30.

Medidas

- x1 Camisa del inyector
- x2 Machos para realizar una rosca de extracción
- x1 Maneral para los machos
- x1 Martillos deslizante
- x2 Extractores roscados acorde a la medida de los machos
- x2 Cinzeles de instalación de casquillo

Aplicaciones Scania 113,114

PVP. 475,95€

Ref.10030 VASO PARA LA VÁLVULA DE SUMINISTRO DE LA BOMBA DIÉSEL MAN

Vaso con perfil especial para apretar y aflojar el sujetador de la válvula de suministro de alto volumen encontrado en la bomba de inyección diésel.

Medida	Perfil	Largo	Cuadrado
40mm	34 puntas	40mm	1/2"

PVP. 10,95€
Ref.9675 LLAVE PARA FILTRO DE ADBLUE

3/8"
6

Vaso especial para apretar y aflojar el filtro de Adblue. Medida: 46mm x 6 caras.

PVP. 13,95€
Ref.10222 VASO PARA INTERRUPTOR DE PRESIÓN DE ACEITE - MAN

Vaso especial para el montaje y desmontaje del interruptor de presión de aceite en vehículos industriales MAN.

Con ventana lateral que permite pasar los cables eléctricos.



Medida	Perfil	Largo	Cuadrado
46mm	4 almenas	197mm	1/2"

PVP. 65,95€
Ref.10220 LLAVE PARA TUBO DE ACEITE - VOLVO FM12

Aplicaciones

Volvo FM12

Medidas

74mmx 6 caras.

PVP. 58,95€
Ref.9515 LLAVE PARA FILTRO DE ACEITE 80-110MM PROFESIONAL

1/2"

Llave de filtro con caras antideslizantes y accionamiento en dos sentidos.

Capacidad: 80 - 110mm..

PVP. 88,95€
Ref.9516 LLAVE PARA FILTRO DE ACEITE 140-110MM PROFESIONAL

1/2"

Llave de filtro con caras antideslizantes y accionamiento en dos sentidos.

Capacidad: 115 - 140mm.

PVP. 149,95€
Ref.10947 TAPON DE ACEITE DE PLÁSTICO DAF / MAN

OEM

DAF 1982821

MAN 51.90310.6010

PVP. 3,95€
Ref.9514 LLAVE PARA CADENA PARA FILTRO DE ACEITE

Llave de cadena doble para filtros de aceite. Largo de cadena: 520mm

PVP. 44,95€
Ref.10832 LLAVE PARA TUBO RETORNO ACEITE PARA VOLVO - 3/4"

3/4"

30mm

50.6mm

Medidas Diámetro interno: 30mm

PVP. 64,95€
Ref.9512 LLAVE PARA FILTRO DE ACEITE - MAN

1/2"

Aplicaciones: Incluyen MAN FE y TGA (504, 414, 440, 460). Medida: 136mm x 18 caras.

PVP. 58,95€
Ref.10041 LLAVE PARA FILTROS DIÉSEL - VOLVO

1/2"

Llave especial para apretar y aflojar el filtro de combustible diésel de vehículos industriales Volvo.

Medidas: 107mm

PVP. 49,95€
Ref.10223 LLAVE PARA TAPA DE FILTRO DE ACEITE - MAN

1/2"

Aplicaciones: MAN - 403 y 603. Medida: 94mm 14 caras.

PVP. 52,95€
Ref.9920 LLAVE PARA FILTRO DE ACEITE - VOLVO

1/2"

Aplicaciones: Volvo, Renault, Iveco, Scania. Medida: 107mm x 15 caras.

PVP. 44,95€

**Ref.9634** COMPROBADOR DE CIRCUITO DE REFRIGERACIÓN - VEHÍCULOS INDUSTRIALES

Kit para comprobar la presión en el sistema de refrigeración con conjunto de adaptadores para vehículos industriales. Contiene una bomba de presión y 7 adaptadores con conectores rápidos para un uso fácil. Apto para diagnosticar fugas en el circuito de refrigeración (bomba de agua, mangueras, juntas, radiador etc.).

Aplicaciones

DAF, Iveco, Man, Mercedes, Renault, Scania, Volvo.

PVP. 229,95€

Ref.9913 ENCHUFE RÁPIDO PARA RADIADORES - VOLVO

Conector rápido para llenar y purgar radiadores de vehículos industriales Volvo.

OEM: 9996049.

PVP. 36,95€

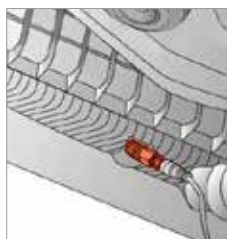
Ref.10862 ADPATADOR RÁPIDO PARA RADIADOR - SCANIA

Camiones Scania posteriores al 2016, deben conectar el adaptador 10862 (oem 2437252) al radiador y se debe colocar la referencia 9513 (oem 99301) al 10862, para poder liberar el refrigerante.

OEM 2437252

Año 2016>

PVP. 99,95€

Ref.9513 ENCHUFE RÁPIDO PARA RADIADORES - SCANIA

Conector rápido para llenar y purgar radiadores de vehículos industriales Scania.

Aplicaciones: Scania Series 4 y 5.

PVP. 49,95€

Ref.9629 COMPROBADOR DE FUGAS DE SISTEMA TURBO VEHÍCULOS INDUSTRIALES

Conjunto para detectar fugas de aire y grietas en intercooler, tubos y tuberías que conectan el turbo al colector de admisión. Suministrado con 3 adaptadores de entrada y 3 adaptadores de tapón para realizar las pruebas.

**Medidas**

105/110mm, 115/120mm, 125/130mm

El uso de este método puede detectar incluso las más pequeñas grietas que se abren bajo la alta presión.

PVP. 189,95€

Ref.10926 LLAVE PARA ANILLO DE BAYONETA DE FILTRO DE SECADOR DE AIRE PARA RENAULT / VOLVO CAMIÓN

Llave para apretar y aflojar el anillo de bayoneta para cartucho de secador de aire.

1/2"

Sujeción: 1/2" ←

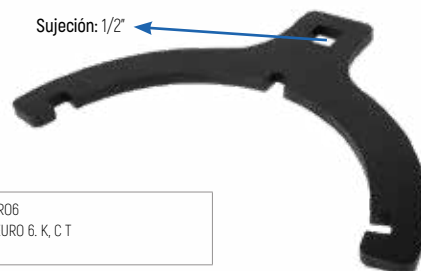
**Aplicaciones**

Volvo: FH/ FM -EURO6
Renault: K, C Y T EURO 6, K, C T
Range: EURO 6

OEM

K162153K50

PVP. 23,95€

Ref.9677 ALINEADOR DE EMBRAGUE DE CAMIONES

- Adecuado para una amplia gama de vehículos industriales.
- Proporciona un ajuste rápido para adaptarse a cualquier diámetro.
- Cuatro puntas intercambiables.
- Para embragues simples o de doble disco.

Medidas

Mandril nº1 Ø 36-45mm
Mandril nº2 Ø 42-52mm
Centradores de Ø 20, 25, 27, 30

PVP. 179,95€

Ref.10834 VASO PARA RODAMIENTO DEL VENTILADOR 53.8MM

3/4"

Medidas

Sujeción 3/4" - 53.8mm - 4 Almenas

PVP. 54,95€

Ref.10825 EXTRACTOR RODAMIENTOS DE TRANSMISIÓN

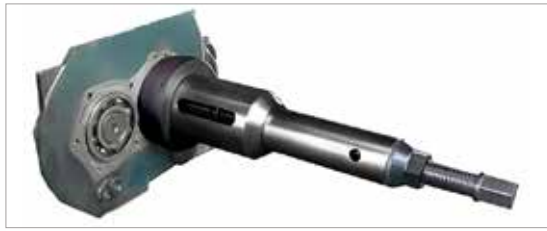

14 Piezas

Herramienta para facilitar la extracción de los rodamientos cuando no hay un punto de apoyo en la caja de cambio. Contiene 4 adaptadores para los diferentes tipos de rodamientos, estos presionan al rodamiento por fuera y el perno central de la herramienta lo extraerá. Nos evitaríamos la utilización de extractores de 2 garras, pinzas, destornilladores etc... que podrían dañar la caja de cambio.

Aplicaciones Mercedes-Benz, DAF, Iveco, Man, Scania, Volvo, Fuso, Isuzu, Mitsubishi, Nissan, Toyota, Ror, York, Daewoo

Tipos Rodamientos Bola 6310, 6311, 6312, 6314

PVP. 984,95€

Ref.10833 HERRAMIENTA PARA ENSAMBLAR EJE CAJA CAMBIOS PARA VOLVO

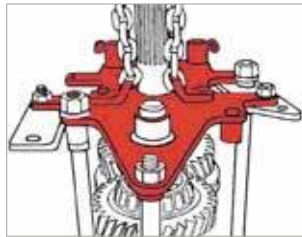

Diseñado para extraer e instalar los ejes primarios y secundarios de la caja de cambios.

Aplicaciones B12, B12B, B12M, B7F, B7A, B7L, B9M, B97, B95, B979, FH12, FM12, FM9

OEM 9996910

PVP. 766,95€

Ref.10839 INSTALADOR DE RETENES DE EJES SECUNDARIOS PARA CAJA CAMBIOS VOLVO FM



Aplicaciones VOLVO D5 D7 D11 D12 D13 FM

OEM 9998575

Medidas 70mm

PVP. 149,95€

Ref.10789 MANDRIL INSTALACIÓN RETÉN CAJA DE CAMBIOS 208MM.



Medida Diámetro: 208mm

Aplicaciones Mercedes Actros AP

PVP. 212,95€

Ref.10787 MANDRIL INSTALACIÓN RETÉN CAJA DE CAMBIOS 165MM



Aplicaciones Mercedes Actros 739.5 - HA 749.108130

Medidas Diámetro: 165mm

PVP. 124,95€

Ref.10790 MANDRIL INSTALACIÓN RETÉN CAJA DE CAMBIOS 176MM



Aplicaciones Mercedes Actros AP

Medidas Diámetro: 176mm

PVP. 127,95€

Ref.10788 MANDRIL INSTALACIÓN RETÉN CAJA DE CAMBIOS 186MM



Aplicaciones Mercedes Actros VA con ABS

Medidas Diámetro: 186mm

PVP. 155,95€

Ref.10818 SENSOR DE POSICIÓN REVERSA DE CAJA DE CAMBIOS

8 1/2"



Aplicaciones Mercedes-Benz, MAN y Scania

Medidas Sujeción 1/2" - 27mm - 8 caras

PVP. 23,95€

**Ref.10800 VASO OVALADO CARAS PLANAS PARA BPW 37MM**

3/4"

Medidas

37mm - Sujeción 3/4"

PVP. 44,95€

Ref.10959 JUEGO HIDRÁULICO PARA REEMPLAZAR CASQUILLOS DE BALLESTA - CAMIÓN

18 Piezas



Los fabricantes diseñan y colocan los casquillos de ballesta de una forma especial para evitar que se aflojen, con esta herramienta especial es posible retirarlos y realizar la sustitución de los mismos.

Esta herramienta no solo ahorra tiempo de trabajo sino que proporciona la seguridad de que los casquillos queden instalados correctamente

Aplicaciones

Volvo (FM12)
Renault (340/450/460)
MAN-TGA (410/414/460)

PVP. 1.349,95€

Ref.9478 VASO PARA PASADOR DE BALLESTA PARA SCANIA

3/4"

Medidas

28 x 37mm.

PVP. 39,95€

Ref.9480 VASO PARA PASADOR BALLESTA PARA SCANIA

3/4"

Medidas

34 x 46mm.

PVP. 55,95€

Ref.9499 VASO PARA SOLTAR PASADOR DE BALLESTA PARA VOLVO

3/4"

Medidas

28,5 x 44mm.

PVP. 76,95€

Ref.9479 VASO PARA PASADOR BALLESTA PARA SCANIA

3/4"

Medidas

34 x 56mm.

PVP. 59,95€

Ref.9517 VASO PARA PASADOR BALLESTA AMORTIGUADOR DELANTERO PARA VOLVO**Medidas**

Cuadrado de 27mm hexagonal.
Medias: Ø 37mm
Diámetro de pin: 8,73mm.

PVP. 22,95€

Ref.10034 EXTRACTOR / INSTALADOR DEL RETÉN DEL CLINDRO DE ELEVACIÓN HIDRÁULICA PARA VOLVO FM12

Esta herramienta está diseñada para desmontar e instalar el sello de aceite del cilindro de elevación hidráulica

Volvo FM12 Posteriores a 2005

PVP. 84,95€

Ref.10867 EXTRACTOR DE RODAMIENTO DE DIRECCIÓN

Diseñada para extraer los rodamientos de dirección, que usualmente suelen quedar atascados y es muy complicado poder extraerlos.

Aplicaciones

SCANIA 320/340
MAN FE414
VOLVO FM12

PVP. 399,95€

Ref.10847 VASO DE COJINETE DIRECCIÓN PARA DAF

1/2"

Medidas

Interior 412mm - Exterior 45mm

PVP. 79,95€

Ref.10796 VASO DE COJINETE DIRECCIÓN PARA MAN - 1"

1"

Medidas

Sujeción 1" - 58mm - 4 Almenas

PVP. 75,95€

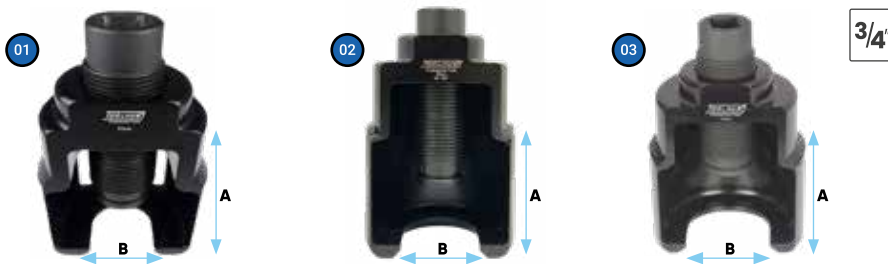
EXTRACTOR DE BRAZO PITMAN

	Ref.	A	B		Aplicaciones	PVP
1	10036	63 mm	42 mm	3/4"	BENZ Actros y MAN 414	246,95€
2	10037	75 mm	58 mm	3/4"	Europeos	259,95€
3	10038	75 mm	67 mm	3/4"	MAN FE410A, FE 414	298,95€

Ref.10831 EXTRACTOR DE RÓTULAS VOLVO 100MM

Medidas	
Sujeción 3/4" - 100mm - 6 Almenas	
Aplicaciones	
Volvo B12 (1006 ->)	
PVP. 174,95€	

Ref.10820 EXTRACTOR DE RÓTULA 32MM VEHÍCULO INDUSTRIAL

Diseñado para extraer rótulas de 32mm.

Medidas
Largo de Husillo: 90mm
Peso: 2.66Kg.

PVP. 198,95€

Ref.10876 EXTRACTOR DE RÓTULA 32MM VEHÍCULOS LIGEROS

- Abertura: 32 mm
- Rango de presión máxima: 90 mm max.
- Peso: 950grs.
- Para automóviles, camiones ligeros y SUV
- Husillo de presión y punta de centrado templadas

PVP. 89,95€

Ref.10822 EXTRACTOR DE RÓTULAS HIDRAÚLICO 39MM

Contiene un pistón hidráulico para generar presión sobre la rótula y es ideal para poder ejercer mayor presión que los extractores convencionales.

Aplicaciones
De caracter general (SCANIA, MERCEDES, MAN, HINO... ETC)
Capacidad
12 Toneladas

PVP. 324,95€

Ref.9071 EXTRACTOR DE RÓTULAS PARA VEHÍCULOS COMERCIALES 30MM

Útil para extraer las rótulas del diferencial, dirección, etc. Para la mayoría de vehículos comerciales incluyendo Scania, Mercedes Benz, Man, etc

Medidas
A: 60
B: 30
Ø mm: 19
Ømm: 22
H: 95

PVP. 89,95€

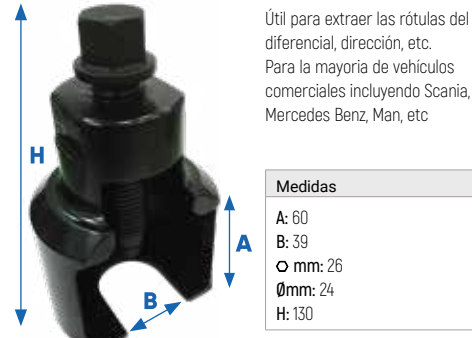
Ref.9072 EXTRACTOR DE RÓTULAS PARA VEHÍCULOS COMERCIALES 39MM

Útil para extraer las rótulas del diferencial, dirección, etc. Para la mayoría de vehículos comerciales incluyendo Scania, Mercedes Benz, Man, etc

Medidas
A: 60
B: 39
Ø mm: 26
Ømm: 24
H: 130

PVP. 148,95€

Ref.9611 EXTRACTOR DE ROTULAS CON VENTANA PARA VEHÍCULOS COMERCIALES 30MM

Para extraer las rótulas de los vehículos industriales.

Medidas
A: 60
B: 39
Ø mm: 26
Ømm: 24
H: 130

PVP. 149,95€

Ref.10821 EXTRACTOR DE RÓTULAS PARA VOLVO CABEZAL ESTRECHO

Diseñado para quitar aquellas rótulas que no son posible con un extractor tradicional.

Aplicaciones
Volvo FM12, FM, FH
Medidas
Largo husillo 128mm
Aperura rótula 39mm
Sujeción 26mm 6 caras

PVP. 178,95€

Ref.10823 EXTRACTOR DE RÓTULAS HIDRAÚLICOS 42MM

Diseñado para quitar aquellas rótulas que no son posible con un extractor tradicional

Al suministrar el pistón hidráulico la presión que puede realizar sobre la rótula es mayor y nos facilita la labor .

Medida
Apertura de rótula 42mm

PVP. 384,95€

**Ref.10326** EXTRACTOR DE RÓTULA DEL ESTABILIZADOR DELANTERO / TRASERO PARA VOLVO FM12

Extractor para extraer la rótula de la barra estabilizadora delantera y trasero de los vehículos industriales Volvo FM12.

Incluye cadena de seguridad

OEM

9990814

PVP. 159,95€

Ref.10325 VASO ALMENADO PARA TRANSMISIONES - SCANIA

Medidas

91mm

Perfil: 4 almenas

Cuadrado: 1"

PVP. 196,95€

Ref.10817 EXTRACTOR CILINDRO MAESTRO EJE TRANSMISIÓN PARA SCANIA DE 10 RUEDAS

Herramienta diseñada para quitar el perno de fijación del eje de transmisión

OEM PERNO

1348296

PVP. 695,00€

Ref.9502 VASO PARA TUERCA DE RETENCIÓN DE TRANSMISIÓN - SCANIA

Medidas

72mm, 4 almenas.

PVP. 74,95€

Ref.9509 INSTALADOR DE RETÉN TRASERO DE TRANSMISIÓN - SCANIA

Útil que permite instalar el reten trasero de aceite de transmisión con presión uniforme para evitar dañar el retén.



OEM

99377

PVP. 65,95€

Ref.10792 VASO DE TRANSMISIÓN PARA MAN 3/4" 52.5MM

Medidas:

Sujeción 3/4" - 52.5mm - 4 Almenas

PVP. 74,95€

Ref.10838 INSTALADOR DE RODAMIENTO DE EJE PRINCIPAL DE DIFERENCIAL CAMIÓN PARA VOLVO / RENAULT

Aplicaciones

CAMIÓN RENAULT - SERIE SC, SERIES D Y SERIES T

CAMIÓN VOLVO - FE, FH, FH12, FH16, FL10, FL12, FM9, FM10, FM12.

AUTOBUS VOLVO - B5LH, B7L, B7R, B8R, B9R, B10B, B10L, B10M, B11R, B12B, B12M, B12R, B13R,

OEM

996759

PVP. 149,95€

Ref.10836 LLAVE PARA INSTALAR RETÉN DIFERENCIAL PARA VOLVO

Diseñada para la tuerca del lado del acompañante del diferencial para Volvo

Aplicaciones: S60,S80,V70,V70 XC, XC70, XC90

OEM 999-5731

PVP. 41,95€

Ref.10829 LLAVES PARA TUERCAS DEL DIFERENCIAL PARA VOLVO

2 Piezas

1/2"

6

Aplicaciones

Sujeción 1/2"

15mm,18mm

6 caras

Largo 150mm

PVP. 48,95€

Ref.10783 VASO DE DIFERENCIAL PARA MERCEDES BENZ 72MM

Medidas: Vaso almenado de 6 dientes
Dientes: 11 mm x 6 mm x 12 mm de profundidad.
DE: 84 mm - DI: 72 mm.

Aplicaciones: Mercedes-Benz Citaro y Evo Bus.

PVP. 75,95€

Ref.10810 EXTRACTOR E INSTALADOR RODAMIENTO EJE PARA BPW

7 Piezas

Herramienta diseñada para extraer e instalar los rodamientos que van en los ejes de las ruedas.

Aplicaciones BPW 12T

Dem Rodamiento interno: BPW 12T

Dem Rodamiento externo: 33118

PVP. 299,95€

Ref.10793 EXTRACTOR DE RODAMIENTOS PARA MAN 107.6MM

Diseñada para extraer rodamientos que se encuentren extremadamente atascados.

Medidas

107.6mm

PVP. 749,95€

Ref.10794 EXTRACTOR DE RODAMIENTOS PARA MAN 112MM

Diseñada para extraer rodamientos que se encuentren extremadamente atascados.

Medidas

112mm

Aplicaciones

MAN 33460, 33410, 33414

PVP. 799,95€

Ref.9638 BANDEJA IMANTADA RECOJEDORA ACEITE DE BUJE PARA CAMIÓN 2.2L.

Con imán potente en la parte inferior para asegurar firmemente la pieza a la llanta durante recogida de aceite.

PVP. 26,95€

Ref.10848 VASO PARA TUERCA DE RODAMIENTOS PARA DAF XLR SUJECIÓN (EURO4)

3/4"

48mm

Aplicaciones: DAF XLR (EURO4)

Medidas: Interior 48mm - Exterior 56mm

PVP. 65,95€

Ref.9676 JUEGO DE PUNTAS DE IMPACTO

Kit 15 Piezas



Medidas

- Puntas Torx (107mm): T60, T70, T80, T90, T100.
- Puntas Allen (107mm): 17, 19, 22, 24mm.
- Vasos Torx (107mm): E18, E20, E22, E24.
- Adaptador 3/4".
- Adaptador 1".
- Llave allen 4mm.

PVP. 199,95€

Ref.9114 MULTIPLICADOR DE PAR 1" - 1:64

Herramienta para realizar el cambio de una rueda, ideal para su uso en carretera y con la que nos podemos evitar el tener que llamar al servicio de asistencia en carretera para realizar el cambio.

Incluye

Alargaderas 210mm y Vasos de 1" de 32 y 33mm

PVP. 79,95€



Ref.9482 VASO DE BUJE - BPW



HEX 36 3/4"

Para tractor BPW de 6/9 toneladas.
Para ejes Eco y convencional, tipo H, K y N.Medidas
Rectangular 65 x 40mm

PVP. 149,95€

Ref.9483 VASO DE DE BUJE PARA BPW



3/4"

Para eje trasero de tractor BPW de 6,5/9 tn.

Medidas
Cuadrado 3/4"
95mm - Ovalado

PVP. 149,95€

Ref.9550 VASO DE BUJE TRASERO PARA BPW



HEX 41 8

Medidas
120mm 8 Caras
Cuadrado: 41mm HEX.

PVP. 168,95€

Ref.9551 VASO DE BUJE TRASERO PARA BPW



HEX 41

Aplicaciones: BPW 12 Toneladas

Medidas
41mm HEX DR.
111mm - Ovalado

PVP. 165,95€

Ref.9552 VASO DE BUJE EJE TRASERO PARA BPW



HEX 41 8

Medidas
41mm HEX DR.
109mm, 8 Caras.

PVP. 159,95€

Ref.9553 VASO DE BUJE EJE PARA BPW 12 TON.



3/4"

Medidas
Medidas: 80 x 73mm, Rectangular - Ovalado

PVP. 149,95€

Ref.9554 VASO DE BUJE EJE TRASERO PARA BPW



3/4" 8

Medidas
3/4" DR. 110mm 8 Caras

PVP. 162,95€

Ref.10807 VASO DE BUJE PARA BPW 1" 100MM 6 CARAS



6 T

Medidas
1" DR. - 100mm - 6 caras

PVP. 173,95€

Ref.10805 VASO DE BUJE PARA BPW 64.5MM



3/4"

64.5mm

Medidas 3/4" DR. - 64.5mm

PVP. 75,95€

Ref.10809 VASO DE BUJE PARA BPW 16 85MM



3/4"

85mm

Medidas 3/4" DR. - 85.5mm

PVP. 104,95€

Ref.9489 VASO DE BUJE PARA MAN TGA

Medidas
101/110mm, 6 almenas interiores

PVP. 139,95€

Ref.10808 VASO DE BUJE PARA BPW 1" 120MM OVALADO



T

Medidas
1" DR. - 120mm - Ovalado

PVP. 174,95€



Ref.10801 EXTRACTOR DE BUJE BPW 135MM



Medidas

Interior: M135X2.0
Exterior: 150mm
Altura: 120.3mm

Aplicaciones

BPW ECO Plus 3 6-9 Tons.

OEM

016.3.4.00045

PVP. 274,95€

Ref.10804 EXTRACTOR DE BUJE BPW 125MM



PVP. 284,95€

Ref.10803 EXTRACTOR DE BUJE PARA BPW 98MM



Medidas

Largo Husillo: 255mm
Métricas: M155 x 30mm

PVP. 244,95€

Ref.10797 VASO DE BUJE PARA MAN - 1" 76.5MM



Modelos

MAN 403, 463

Medidas

1" DR. - 76mm - 6 Almenas

Aplicaciones

Rodamiento eje delantero
M3-ME-MI

PVP. 98,95€

Ref.9501 EXTRACTOR DE BUJE DELANTERO PARA CAMIONES MAN



Para utilizar con llave o vaso de 42mm.

Medida: 166mm.

PVP. 209,95€

Ref.10791 EXTRACTOR BUJE DELANTERO MAN 50.1MM



Medidas

∅ Interno mm: 50.1mm
∅ Externo mm: 153.7mm
Altura: 121mm

PVP. 249,95€

Ref.10795 EXTRACTOR DE BUJE PARA MAN - 166MM



1	200mm	3	87.1mm
2	166mm	4	20mm

PVP. 399,95€

Ref.10802 EXTRACTOR BUJE PARA BPW 136MM



Medidas

M136 x 2.0

Aplicaciones

BPW ECO Plus 6-9 Tons,
ECO/ECO-MAXX 10-12
Tons, ECO plus 10-12 Tons

OEM

04.040.40.24.0

PVP. 249,95€

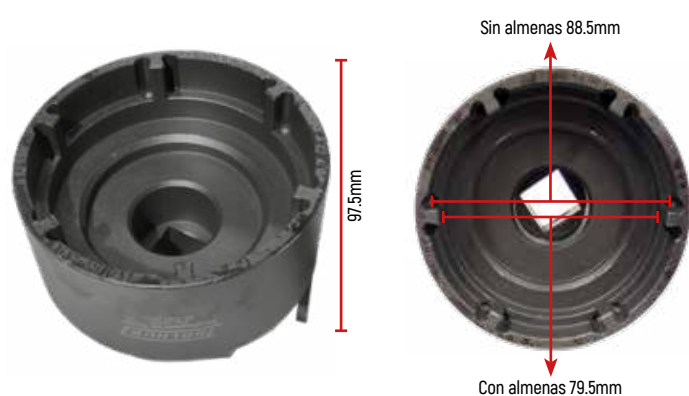

Visite www.toolhub.es o escanee el código QR y descubra la forma más rápida y sencilla de acceder a todos nuestros catálogos. listos para ser guardados y consultados sin necesidad de conexión a internet.

Ref.10798 VASO DE BUJE PARA MAN TGA 88.5/97.5MM

3/4"

Medidas

Sin Almena: 88.5mm
 Con Almena: 79.5mm
 Exterior: 97.5
 3/4" DR.

PVP. 104,95€

Ref.9503 VASO DE TUERCA DEL EJE DELANTERO PARA MAN TGA

3/4"

Para ejes delanteros V9821-01.

Medidas

133/145mm
 3/4" DR.

PVP. 229,95€

Ref.10799 VASO PARA TUERCA EJE FRONTAL MAN 84MM

3/4"

Medidas

Interior: 66.5mm
 Exterior: 84mm

Aplicaciones

Man VW2, VW4, VW6.1 - 6.8

PVP. 105,95€

Ref.9493 VASO DE BUJE PARA MERCEDES BENZ Y MAN

3/4"

Medidas

95 - 100mm, 6 almenas

PVP. 184,95€

Ref.10221 VASO DE BUJE PARA MERCEDES BENZ

3/4"

Medidas

101.5mm

PVP. 179,95€

Ref.10782 VASO DE BUJE ALMENADO 122/138MM PARA MERCEDES ZF

∅ Interno mm: 123.7
 ∅ Externo mm: 138
 Altura mm: 310

OEM 5870401146

Aplicaciones

Mercedes Citaro ZF AV
 132 y 133

PVP. 199,95€

Ref.9486 VASO DE BUJE PARA MERCEDES BENZ

HEX 36

Se utiliza con llave o vaso de 36mm.

Medidas

36 HEX DR. - 95mm - 6 caras.

PVP. 189,95€

Ref.9487 VASO DE BUJE PARA MERCEDES BENZ

Para eje trasero HL/HL8 de Mercedes Benz Actros.
 Perfil estriado con 6 almenas y tubo rígido de colocación.

Medidas

105/125 mm

PVP. 194,95€

Ref.9488 VASO DE BUJE PARA MERCEDES BENZ Y MAN

Para eje trasero de Mercedes Benz Atego, Vitaro 814 y Man. Perfil estriado con 6 almenas y tubo rígido de colocación.

Medidas

80/95mm

PVP. 155,95€

Ref.9481 VASO DE BUJE PARA 3ER EJE DE CABEZA TRACTORA PARA SCANIA

3/4"

8

Aplicaciones: Para Scania de 10 ruedas

Medidas

3/4" DR - 95mm - 8 Caras

PVP. 121,95€

Ref.9555 VASO DE BUJE PARA SCANIA 420

3/4"

Medidas

3/4" DR.
 Medida Interior: 103mm
 Medida Exterior: 119mm

PVP. 154,95€

Ref.9476 VASO DE BUJE TRASERO PARA SCANIA

3/4" **8**
Medidas
 3/4" DR. - 100mm - 8 Caras

PVP. 144,95€
Ref.9477 VASO DE BUJE DELANTERO PARA SCANIA

HEX 41 **8**
Medidas
 41mm HEX DR. - 80mm - 8 caras

PVP. 109,95€
Ref.9484 VASO DE BUJES PARA IVECO

HEX 36 **6**
Aplicaciones
 Iveco Euro Cargo

Medidas
 36mm HEX DR. - 98mm - 6 Caras.

PVP. 194,95€
Ref.9485 VASO DE BUJES PARA IVECO

HEX 36 **12**

Se utiliza con llave o Vaso de 36mm.

Aplicaciones
 Iveco Eurotech Cursor

Medidas
 36mm HEX DR. - 110mm - 12 caras

PVP. 207,95€
Ref.10028 VASO DE BUJE PARA IVECO 12 CARAS - 105MM

HEX 36 **12**

Se utiliza con llave o Vaso de 36mm.

Aplicaciones
 Iveco Eurotech Cursor HA, etc

Medidas
 36mm HEX DR. - 105 mm - 12 caras

PVP. 159,95€
Ref.10824 VASO DE BUJE PARA SAF 85MM 6 CARAS

6 **HEX 31**
Medidas
 Sujeción 31mm HEX DR. - 85mm - 6 caras

PVP. 142,95€
Ref.9494 VASO DE BUJE EJETRASERO PARA SAF EURO

HEX 32 **HEX 46**
Medidas
 32/46mm HEX DR. - 140mm - 6 Caras

PVP. 124,95€
Ref.9504 VASO DE BUJE PARA VOLVO

3/4"
Aplicaciones: Para ejes delanteros y traseros

Medidas
 3/4" DR. - 115mm - 8 caras

PVP. 144,95€
Ref.10863 VASO DE BUJE PARA REMOLQUE ROR 127MM OCTOGONAL

8
Medidas
 127mm - 8 caras

Aplicaciones
 ROR

PVP. 195,95€
Ref.10864 VASO DE BUJE REMOLQUE PARA ROR 84MM OCTOGONAL

8
Medidas
 84mm - 8 caras

Aplicaciones
 ROR

PVP. 155,95€
Ref.9495 VASO DE TUERCA PRISIONERA PARA MOTORES DAF, MAN Y MERCEDES BENZ

3/4"
Medidas
 60 x 76mm - 3/4"

PVP. 95,95€
Ref.9496 VASO DE TUERCA PRISIONERA PARA MOTORES DAF, MAN Y MERCEDES BENZ

3/4"
Medidas
 56 x 71mm - 3/4" DR

PVP. 84,95€



VASOS DE BUJES

Ref	Vehículo	Diámetro	Perfil	Cuadrado	PVP
9496	DAF	56 x 71mm	Rectangular	3/4"	84,95€
9495	DAF	60 x 76mm	Rectangular	3/4"	95,95€
9482	BPW	65 x 40mm	Rectangular	3/4"	149,95€
9916	Universal	75mm	6 Caras	3/4"	103,95€
9477	Scania	80mm	8 Caras	41mm Hex	109,95€
9553	BPW	80 x 73mm	Rectangular/ ovalado	3/4"	149,95€
9917	Universal	90mm	6 Caras	3/4"	107,95€
9919	Universal	95mm	6 Caras	1"	119,95€
9486	Mercedes	95mm	6 Caras	36mm Hex	189,95€
9481	Scania	95mm	8 Caras	3/4"	121,95€
9483	BPW	95mm	Ovalado	3/4"	149,95€
9484	Iveco	98mm	6 Caras	36mm Hex	194,95€
9476	Scania	100mm	8 Caras	3/4"	144,95€
9918	Universal	105mm	6 Caras	1"	134,95€
10028	Iveco	105mm	12 Caras	36mm Hex	159,95€
9552	BPW	109mm	8 Caras	41mm Hex	159,95€
9554	BPW	110mm	8 Caras	3/4"	162,95€
9485	Iveco	110mm	12 Caras	36mm Hex	207,95€
9551	BPW	111mm	Ovalado	41mm Hex	165,95€
9921	Universal	115mm	6 Caras	1"	159,95€
9504	Volvo	115mm	8 Caras	3/4"	144,45€
9550	BPW	120mm	8 Caras	41mm Hex	168,95€
9494	SAF	140mm	6 Caras	32/46mm Hex	124,95€
10805	BPW	64.5mm		3/4"	75,95€
10809	BPW	85mm		3/4"	104,95€
10802	BPW	136mm		M136 x 2.0	249,95€
10808	BPW	120mm	Ovalado	1"	174,95€
10807	BPW	100mm	6 Caras	1"	173,95€
10824	Saf	85mm	6 Caras	3/4"	142,95€
10863	Ror	127mm	8 Caras		195,95€
10864	Ror	84mm	8 Caras		155,95€
10772	Universal	115mm	12		196,95€
10784	Universal	95mm	12		219,95€
10865	Universal	80mm	8	1"	139,95€
10786	Universal	68mm	12	3/4"	79,95€

VASOS DE BUJE - 1" DR. - 6 CARAS



Referencia	Tamaño	Diámetro	Caras	Cuadrado	PVP
10858	Estandar	70mm	6	1"	99,95€
10859	Estandar	75mm	6	1"	116,95€
10860	Estandar	80mm	6	1"	129,95€
10850	Estandar	85mm	6	1"	124,95€
10851	Estandar	90mm	6	1"	124,95€
9919	Estandar	95mm	6	1"	119,95€
10807	Estandar	100mm	6	1"	173,95€
9918	Estandar	105mm	6	1"	134,95€
9921	Estandar	115mm	6	1"	159,95€
10849	Estandar	120mm	6	1"	176,95€

VASOS DE BUJES CON ALMENAS

Ref	Vehículo	Interior	Exterior	Almenas	Cuadrado	PVP
9488	Mercedes, Man	80mm	95mm	6	3/4"	155,95€
9493	Mercedes, Man	95mm	100mm	6	3/4"	184,95€
9489	Man	101mm	110mm	6	3/4"	139,95€
10221	Mercedes	101,5mm	112mm	12	3/4"	179,95€
9555	Scania	103mm	119mm	8	3/4"	154,95€
9487	Mercedes	105mm	125mm	6	3/4"	194,95€
9503	Man	135mm	145mm	6	3/4" / 60mm Hex	229,95€
10797	Man	76mm	76.5mm	6	1"	98,95€
10798	Man Tga	88.5mm	97.5mm	6	3/4"	104,95€
10799	Man	66.5mm	84mm	6	3/4"	105,95€
10782	Mercedes	122.7mm	138mm	6		199,95€

CAMISA DE COLOCACIÓN



	Ref.	Medidas	PVP
1	9490	46/52 mm	79,95€
2	9491	54/60 mm	88,95€
3	9492	60/67 mm	96,95€

Permite una posición estable para trabajar, previniendo el deslizamiento del vaso.

VASOS DE BUJE - 1" DR. - 12 CARAS



Referencia	Tamaño	Diámetro	Caras	Cuadrado	PVP
10778	Estandar	80mm	12	1"	122,95€
10779	Estandar	85mm	12	1"	123,95€
10780	Estandar	90mm	12	1"	124,95€
10781	Estandar	95mm	12	1"	129,95€
10773	Estandar	100mm	12	1"	159,95€
10774	Estandar	105mm	12	1"	146,95€
10775	Estandar	110mm	12	1"	166,95€
10776	Estandar	115mm	12	1"	172,95€
10777	Estandar	120mm	12	1"	179,95€

VASOS DE BUJE - 3/4" DR. - 6 CARAS



6 3/4"

Referencia	Tamaño	Diámetro	Caras	Cuadrado	PVP
10857	Estandar	70mm	6	3/4"	96,95€
9916	Estandar	75mm	6	3/4"	103,95€
10806	Estandar	85mm	6	3/4"	122,95€
9917	Estandar	90mm	6	3/4"	107,95€

Ref.10786 VASO DE BUJE - 3/4" 12 CARAS - 68MM



12 3/4"

Medidas
Sujeción 3/4" - 68mm - 12 caras

PVP. 79,95€

Ref.10865 VASO DE BUJE - 1" 8 CARAS - 80MM



8 1"

Medidas
Sujeción 1" - 80mm - 8 caras

PVP. 139,95€

Ref.10785 VASO BUJE DELANTERO 91.5/99.5MM



3/4"

∅ Interno mm	∅ Externo mm	Almena	Cuadrado
91.5	99.5	10.5	3/4"

PVP. 176,95€

Ref.10784 VASO DE BUJE 95MM 12 CARAS



36mm

95mm

12 HEX 36

Medidas
Sujeción 36mm Hex Dr. - 95mm - 12 caras

PVP. 219,95€

Ref.11772 VASO DE BUJE 115MM 12 CARAS



36mm - 6 caras

115mm - 12 Caras

12 HEX 36

Medidas
Sujeción 36mm 6 caras - 115mm - 12 caras

PVP. 196,95€

Visite www.toolhub.es o escanee el código QR y descubra la forma más rápida y sencilla de acceder a todos nuestros catálogos. listos para ser guardados y consultados sin necesidad de conexión a internet.

Ref.11780 DINAMOMÉTRICA 3/4"DR. 100-500NM



3/4"

Medidas
Torque: 100 - 500Nm
Largo: 965mm

PVP. 379,95€

Ref.11781 DINAMOMÉTRICA 3/4"DR. 200 - 1000NM



3/4"

Medidas
Torque: 200 - 1000Nm
Largo: 1165mm

PVP. 445,95€



VASOS DE IMPACTO CORTOS 6 CARAS - 1/2" DR.

REF.	MEDIDA	PVP
11127	10mm	3,95€
11128	11mm	3,95€
11129	12mm	3,95€
11130	13mm	3,95€
11131	14mm	4,25€
11132	15mm	4,25€
11133	16mm	4,55€
11134	17mm	4,55€
11135	18mm	4,55€
11136	19mm	4,95€
11137	20mm	4,95€
11138	21mm	4,95€
11139	22mm	5,45€
11140	23mm	5,45€
11141	24mm	5,75€
11142	25mm	6,95€
11143	26mm	6,95€
11144	27mm	7,45€
11145	29mm	7,95€
11146	30mm	8,45€
11147	32mm	9,45€
11169	34mm	15,45€
11170	35mm	15,95€
11171	36mm	15,95€
11172	38mm	17,95€
11173	40mm	18,95€
11174	41mm	18,95€

1/2"

VASOS DE IMPACTO CORTOS 6 CARAS - 1" DR.

REF.	MEDIDA	PVP
11232	17mm	19,95€
11233	19mm	19,95€
11234	21mm	20,45€
11235	22mm	20,95€
11236	23mm	20,95€
11237	24mm	21,45€
11238	25mm	21,95€
11239	26mm	21,95€
11240	27mm	22,45€
11241	28mm	22,95€
11242	29mm	22,95€
11243	30mm	23,95€
11244	32mm	24,95€
11245	33mm	24,95€
11246	34mm	25,95€
11247	35mm	25,95€
11248	36mm	26,95€
11249	38mm	28,95€
11250	41mm	32,95€
11251	46mm	39,95€
11252	50mm	42,95€
11253	52mm	47,95€
11254	55mm	49,95€
11255	60mm	59,95€
11256	65mm	75,95€
11257	70mm	86,95€
11258	75mm	96,95€
11259	80mm	106,95€
11260	85mm	114,95€
11261	90mm	124,95€
11262	92mm	131,95€
11263	95mm	136,95€
11264	100mm	158,95€
11265	105mm	174,95€
11266	110mm	229,95€
11267	115mm	254,95€
11268	120mm	295,95€

1"

VASOS DE IMPACTO LARGOS 6 CARAS - 1/2" DR.

REF.	MEDIDA	PVP
11148	10mm	6,95€
11149	11mm	6,95€
11150	12mm	6,95€
11151	13mm	7,25€
11152	14mm	7,25€
11153	15mm	7,55€
11154	16mm	7,55€
11155	17mm	7,95€
11156	18mm	8,45€
11157	19mm	8,45€
11158	20mm	8,95€
11159	21mm	9,45€
11160	22mm	9,75€
11161	23mm	10,25€
11162	24mm	10,45€
11163	25mm	11,95€
11164	26mm	12,45€
11165	27mm	12,95€
11166	29mm	13,95€
11167	30mm	14,45€
11168	32mm	14,95€
11175	36mm	21,95€

1/2"

VASOS DE IMPACTO CORTOS 6 CARAS - 3/4"

REF.	MEDIDA	PVP
11176	17mm	12,95€
11177	19mm	13,95€
11178	21mm	14,95€
11179	19mm	14,95€
11180	22mm	15,95€
11181	23mm	15,95€
11182	25mm	16,95€
11183	26mm	16,95€
11184	27mm	17,45€
11185	28mm	17,95€
11186	29mm	18,45€
11187	30mm	18,95€
11188	32mm	19,45€
11189	33mm	19,95€
11141	24mm	5,75€
11190	34mm	19,95€
11191	35mm	20,45€
11192	38mm	20,95€
11193	12mm	22,95€
11194	41mm	23,95€
11195	44mm	24,95€
11196	45mm	25,95€
11197	46mm	27,95€
11198	47mm	27,95€
11199	50mm	35,95€
11200	52mm	39,95€
11201	55mm	41,95€
11202	60mm	59,95€
11203	65mm	65,95€
11204	70mm	78,95€

3/4"

VASOS DE IMPACTO LARGOS 6 CARAS - 3/4" DR.

REF.	MEDIDA	PVP
11205	17mm	19,95€
11206	19mm	19,95€
11207	21mm	20,45€
11208	22mm	20,95€
11209	23mm	20,95€
11210	24mm	21,95€
11211	25mm	22,95€
11212	26mm	23,45€
11213	27mm	23,95€
11214	28mm	24,95€
11215	29mm	24,95€
11216	30mm	25,95€
11217	32mm	26,95€
11218	33mm	27,45€
11219	34mm	28,45€
11220	35mm	28,95€
11221	36mm	29,95€
11222	38mm	30,95€
11223	41mm	32,95€
11224	46mm	39,95€
11225	50mm	44,95€
11226	55mm	51,95€
11227	60mm	64,95€
11228	65mm	72,95€
11229	70mm	79,95€

3/4"

VASOS DE IMPACTO LARGOS 6 CARAS - 1" DR.

REF.	MEDIDA	PVP
11269	17mm	29,95€
11270	19mm	29,95€
11271	21mm	30,65€
11272	22mm	31,45€
11273	23mm	31,45€
11274	24mm	31,95€
11275	25mm	32,95€
11276	26mm	32,95€
11277	27mm	33,65€
11278	28mm	34,45€
11279	29mm	34,45€
11280	30mm	34,45€
11281	32mm	35,95€
11282	33mm	37,45€
11283	34mm	37,45€
11284	35mm	38,95€
11175	36mm	21,95€
11285	36mm	38,95€
11286	38mm	40,45€
11287	41mm	43,45€
11288	46mm	49,45€
11289	50mm	59,95€
11290	52mm	64,45€
11291	55mm	71,95€
11292	60mm	74,95€
11293	65mm	89,95€
11294	70mm	114,95€
11295	75mm	130,45€
11296	80mm	145,45€
11297	85mm	160,45€
11298	90mm	172,45€
11299	92mm	187,45€
11300	95mm	197,95€
11301	100mm	205,45€
11302	105mm	238,45€
11303	110mm	262,45€
11304	115mm	344,95€
11305	120mm	382,45€

1"

VASOS DE IMPACTO CORTOS - 12 CARAS

REF.	MEDIDAS	PVP
11230	50mm	36,95€
11231	65mm	65,95€

1/2"

Ref.11308 JUEGO VASOS IMPACTO CORTOS - 1/2" DR. 6 CARAS



16 Piezas

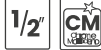

Medidas

10, 11, 12, 13, 14, 15, 16, 17, 18, 19, 21, 22, 24, 27, 30, 32mm

PVP. 74,95€

Ref.11309 JUEGO VASOS IMPACTO LARGOS - 1/2" DR. 6 CARAS



16 Piezas



Medidas

10, 11, 12, 13, 14, 15, 16, 17, 18, 19, 21, 22, 24, 27, 30, 32mm

PVP. 114,95€

Ref.11306 JUEGO VASOS IMPACTO CORTOS - 1/2" DR. 6 CARAS



10 Piezas



Medidas

10, 12, 13, 14, 15, 17, 19, 21, 22, 24mm

PVP. 39,95€

Ref.11307 JUEGO VASOS IMPACTO LARGOS - 1/2" DR. 6 CARAS



10 Piezas



Medidas

10, 12, 13, 14, 15, 17, 19, 21, 22, 24mm

PVP. 59,95€

Ref.11310 JUEGO VASOS IMPACTO CORTOS - 3/4" DR. 6 CARAS



8 Piezas



Medidas

26mm - 27mm - 29mm - 30mm
32mm - 35mm - 36mm - 38mm

PVP. 114,95€

Ref.11312 JUEGO VASOS IMPACTO CORTOS - 3/4" DR. 6 CARAS



17 Piezas



Medidas

19mm - 21mm - 22mm - 24mm - 26mm - 27mm - 29mm - 30mm - 32mm - 33mm
34mm - 35mm - 36mm - 38mm - 40mm - 41mm - 46mm

PVP. 249,95€

Ref.11311 JUEGO VASOS IMPACTO LARGOS - 3/4" DR. 6 CARAS



8 Piezas



Medidas

22mm - 24mm - 27mm - 28mm -
30mm - 32mm - 36mm - 38mm

PVP. 124,95€

Ref.11313 JUEGO VASOS IMPACTO CORTOS - 1" DR. CARAS



8 Piezas



Medidas

24mm, 27mm, 30mm, 32mm, 33mm,
36mm, 38mm, 41mm

PVP. 164,95€

Ref.11314 JUEGO VASOS IMPACTO LARGOS - 1" DR. 6 CARAS



8 Piezas



Medidas

27mm - 30mm - 32mm - 36mm
38mm - 41mm - 46mm - 50mm

PVP. 184,95€



CHAPA Y PINTURA

Catálogo 2025
www.toolhub.es

Ref.0001 GATO CARROCERO 4 TONELADAS

Indispensable en los talleres para el enderezado de chasis.

Datos Técnicos

Capacidad: 4 Toneladas.
 Levante Máximo: 120mm.
 Altura mínima de cilindro: 267mm
 Presión de trabajo: 56 Mpa
 Aceite a llenar: 350ml

PVP. 217,95€
Ref.0010 GATO CARROCERO 10 TONELADAS

Indispensable en los talleres para el enderezado de chasis.

Datos Técnicos

Capacidad: 10 Toneladas.
 Levante Máximo: 135mm.
 Altura mínima de cilindro: 390mm
 Presión de trabajo: 62 Mpa
 Aceite a llenar: 500ml

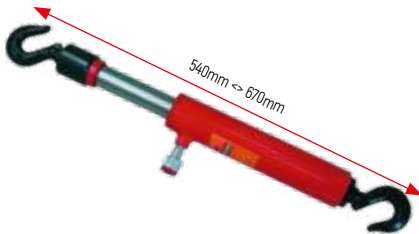
PVP. 299,95€
Ref.0016 CILINDRO DE ENCOGER 5 TONELADAS

Medidas

Largo Máximo: 670mm
 Largo Mínimo: 540mm

PVP. 105,95€
Ref.11106 JUEGO DE REPARACIÓN DE ABOLLADURAS CON MARTILLO DESLIZANTE

PVP. 39,95€
MORDAZAS DE TIRAJE

	Ref.	Detalle	PVP
1	6015	5 Toneladas	99,95€
2	6020	2 y 3 Toneladas	94,95€
3	6017	2 y 5 Toneladas	89,95€

Ref.11107 JUEGO EXTRACTOR DE ABOLLADURAS LEVES
Kit 33 Piezas

PVP. 34,95€
Ref.9462 SACABOLLO CON MARTILLO DESLIZANTE NEUMÁTICO

Datos Técnicos

Ventosas: 75, 100 y 125mm
 Largo: 590mm.
 Entrada de Aire: 1/4"
 Presión de trabajo: 5-12 Bares
 Presión Recomendada: 10.5 Bares

PVP. 199,00€
Ref.9574 SACABOLLOS CON MARTILLOS DESLIZANTE MANUAL

Con bomba manual para crear el vacío.
 Suministrado con 3 ventosas, un gancho y un maletín de plástico.

Medidas

Ventosas: 75, 100 y 125mm
 Largo: 730mm

PVP. 249,95€

Ref.9086 MARTILLO DESLIZANTE SACABOLLOS Y EXTRACTOR

Esta herramienta se suministra en un kit que contiene 10 piezas, donde además de la propia herramienta en sí se suministran una serie de accesorios que posibilitan la realización de diferentes métodos de inmovilización para aplicar el martillo sobre el vehículo con una mayor precisión y garantía.

Peso del martillo 3,5Kg

PVP. 89,95€

Ref.1167 PLACA PARA DETECTAR ABOLLADURAS DE CHAPA

El tablero lineal ofrece una proyección visual de las abolladuras cóncavas y convexas, a través del desvío de sus líneas.

PVP. 67,95€

Ref.9436 JUEGO PARA QUITAR ABOLLADURAS

Permite una reparación económica de las abolladuras.

Incluye

- Pistola de pegamento de fusión en caliente.
- 2 barras de pegamento.
- Espátula de plástico para quitar pegamento.
- Pieza suave para golpear el panel.

PVP. 18,95€

Ref.9405 VENTOSAS SACABOLLOS

Adecuada para manipular vidrio, azulejos, plástico, láminas de metal, etc.

Detalle

Diámetro: 115mm
Potencia: 40Kg

PVP. 6,95€

Ref.9205 JUEGO DE TASES Y MARTILLOS

Kit 7 Piezas



PVP. 66,95€

Ref.9752 MARTILLO DE ALUMINIO CON ACCESORIO PARA ABOLLADURAS

El martillo de aluminio se utiliza para abolladuras en carrocería.

Las cabezas intercambiables pueden ser reemplazadas con extrema rapidez, dependiendo del tipo de trabajo que debe realizar.

- 4 cabezas de teflón
- 1 cabeza de aluminio
- Un punzón para trabajos más minuciosos.
- Las cabezas se guardan dentro del martillo.

**Medidas**

Largo Martillo: 300mm
Largo Punzón: 100mm

PVP. 69,95€

Ref.10022 JUEGO DE BROCAS PARA SOLDADURA DE PUNTOS

Kit 4 Piezas



Diseñado para eliminar los puntos de soldadura. El conjunto de brocas ha sido fabricado con HSS de alta calidad que contiene cobalto para aumentar la resistencia al calor, lo que lo hace perfecto para el uso en metales más duros como el acero inoxidable.

Diámetro de Brocas

6,5mm x 45 mm
8mm x 45mm
8mm x 79mm
10mm x 45mm

PVP. 32,95€

Ref.9948 KIT PARA INSTALAR SENSORES DE APARCAMIENTOS

Kit 11 Piezas



Diseñado para perforar orificios en parachoques mediante presión.

Medidas

Punzón y Mandril 18,2mm: BMW, Volkswagen
Punzón y Mandril 24,0mm: Opel
Punzón y Mandril 26,0mm: Volkswagen
Punzón y Mandril 32,0mm: BMW

PVP. 189,95€

Ref.10023 JUEGO DE ÚTILES PARA QUITAR PANELES
Kit 27 Piezas

Gran conjunto de herramientas que le ayudarán a realizar correctamente y con rapidez multitud de trabajos.

- Retirar, clips y grapas en tapas de motor y tapicería.
- Extraer botones y componentes pequeños en interiores.
- Retirar pegatinas de ITV en cristales.
- Extraer contrapesas de ruedas.
- Desmontar radios.
- Desmontar paneles de puertas.
- Pasar cables.

PVP. 38,95€
Ref.2713 JUEGO DE BOLSAS HINCHABLES
Kit 5 Piezas

Medida

30x180, 60x190, 160x160mm

Capacidad

100 Kilos

PVP. 68,95€
Ref.9640 JUEGO DE ÚTILES PARA QUITAR PANELES CON MARTILLO
Kit 12 Piezas



12 herramientas para desmontar de manera fácil y cómoda, Incluye martillo.

Aplicaciones

- Elementos del panel de controles
- Paneles de puertas
- Molduras
- Tapas decorativas, etc.

Sirve para todas las marcas y modelos de coches.

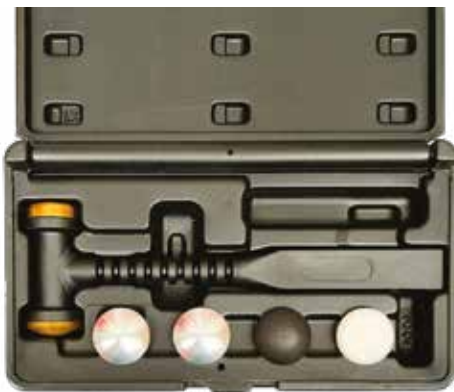
PVP. 47,45€
Ref.7234 JUEGO DE VENTOSAS
Kit 6 Piezas

PVP. 42,95€
Ref.9679 JUEGO DE MARTILLO CON CABEZAS INTERCAMBIABLES

- Martillo con sistema de cambio rápido de cabezas.
- Mango con forma de cuña para quitar molduras, paneles, etc..
- Cabeza hueca con granalla de acero, que sirve para disipar la vibración que se genere al momento de golpear, evitando que el martillo rebote al dar un golpe seco.
- La deformación se da en la tapa y no en la pieza golpeada

6 Cabezas intercambiables

- 1 redonda de cobre.
- 1 plana de cobre.
- 1 plana de plástico.
- 1 redonda de goma.
- 1 redonda de aluminio.
- 1 redonda de acero.

PVP. 29,95€
Ref.9152 ÚTIL PARA QUITAR GRAPAS DE TAPICERÍA

Medidas

Largo 250mm

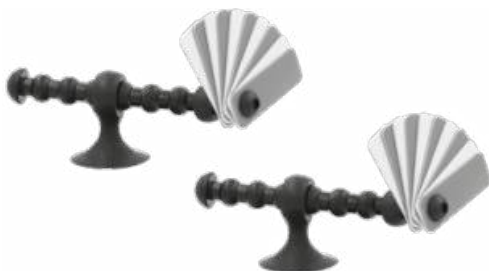
PVP. 5,95€
Ref.9749 GALGAS PARA MEDIR EL HUECO ENTRE PANELES
Kit 2 Piezas

- Se pueden ajustar en tres dimensiones para permitir la rotación completa y adaptarse a todas las posiciones posibles.
- El espesor de cada placa es de 1mm.
- Rango de 1mm - 10mm.
- Fabricado en plástico para evitar daños en las superficies.

PVP. 26,95€
Ref.9894 ALICATE ANGULAR AJUSTABLE QUITA GRAPAS TAPICERIA

Esta herramienta permite la extracción rápida y fácil de remaches de retención, las cubiertas del compartimento del motor, los protectores contra salpicaduras del automóvil, las cubiertas del radiador, y revestimientos interiores.

- Aplicaciones universales de paneles de carrocería.
- El cabezal se ajusta a 4 posiciones diferentes.
 - Evitar dañar los paneles de revestimiento interior.

PVP. 24,95€

Ref.6511 KIT PARA DESMONTAR SALPICADEROS BMW/MERCEDES

Kit 7 Piezas

- Servicio de desmontaje de 7 piezas.
- Removedor de radios BMW y Mercedes, cerraduras de encendido y los instrumentos del tablero.

PVP. 22,95€

Ref.9696 ALICATE PARA SACAR GRAPAS DE TAPICERÍA

Para grapas y tacos con un vástago de entre 5 y 12mm. Ideal para extraer tacos y topes de goma en paneles de puertas y otros tapizados laterales.

Medidas

Largo de 240mm
Boca de 35 X 50mm.

PVP. 12,95€

Ref.9404 PISTOLA DE SILICONA

Para cartuchos de silicona de 380mm (600ml)

PVP. 12,95€

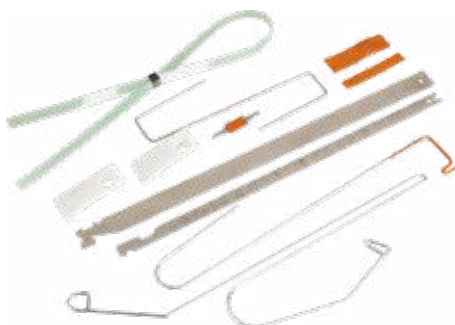
Ref.9001 JUEGO DE ÚTILES PARA ABRIR COCHES

PVP. 19,95€

Ref.9908 KIT DE HERRAMIENTAS PARA DESMONTAR RADIOS

Kit 18 Piezas



Conjunto actualizado de herramientas especializadas para la rápida y segura extracción de radios.

PVP. 13,95€

Ref.6963 KIT DE ÚTILES PARA QUITAR RADIOS

Kit 46 Piezas



Herramientas diseñadas para conseguir eliminar de forma eficaz la consola y el tablero Radio/CD/MP3 y reproductores de DVD, sistemas de audio para automóviles y sistemas Sat Nav y DVD.

PVP. 78,95€

Ref.10953 NIVEL PARA CALIBRAR ÁNGULO DE RADAR ADAS - VOLVO

- Se utiliza para colocar el sensor de radar frontal durante la calibración.
- Fabricado en aluminio, con un nivel de alcohol acrílico.

Aplicaciones

S60/V60 (2010-2018), S80/V70 (2007-2016), XC60 (2008-2017)

OEM

9997407

PVP. 45,95€

Ref.10954 NIVEL PARA POSICIONAR CÁMARA DE APARCAMIENTO - VOLVO

Diseñada para garantizar la posición correcta de la cámara frontal de asistencia al estacionamiento en los modelos Volvo XC90, XC60, XC40, S90, S60, V90 y V60 como parte del proceso de calibración.

PVP. 49,95€

Ref.9180 GRAPADORA DE PLÁSTICOS EN CALIENTE + 300 GRAPAS

Con este equipo se consigue una reparación fuerte, con un método fácil, rápido y eficaz. Se utiliza en cualquier plástico, sin necesidad de identificar su tipo, como paragolpes, faros, rejillas, etc.



- Incluye**
- 100 grapas V06
 - 100 grapas U06
 - 100 grapas L06



PVP. 219,95€

GRAPAS DE REPUESTO PARA REF. 9180

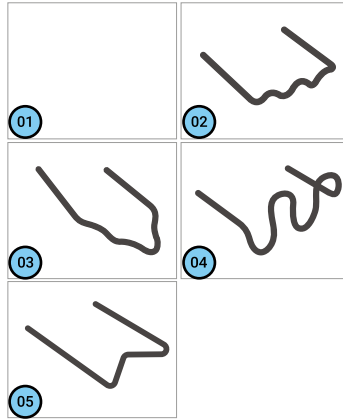

	Ref.	Detalle	PVP
1	9180-L06	Grapas 0.6mm "U" angulares, 100 unidades	15,95€
	9180-L08	Grapas 0.8mm "U" angulares, 100 unidades	16,45€
2	9180-U06	Grapas 0.6mm "U", 100 unidades	15,95€
	9180-U08	Grapas 0.8mm "U", 100 unidades	15,95€
3	9180-V06	Grapas 0.6mm "V", 100 unidades	15,95€
	9180-V08	Grapas 0.8mm "V", 100 unidades	15,95€
4	9180-S06	Grapas 0.6mm "S", 100 unidades	15,00€
	9180-S08	Grapas 0.8mm "S", 100 unidades	15,00€
5	9180-M08	Grapas 0.8mm "M", 100 unidades	19,00€

Ref.9615 CONJUNTO COMPLETO PARA SOLDAR PLÁSTICOS

Incluye:

1 Soldador / 1 Soporte / 6 Barillas de Plástico PP / Varillas de Plástico PE / 6 Varillas de Plástico PC / 6 Varillas de Plástico ABS / 5 Mallas de Acero 150 x 115 x 1mm



Ideal para las reparaciones en materiales TP0,TE0 y PP, que se utilizan a menudo en los paragolpes de automóviles.

Repuestos para Ref.9615

Ref.	Detalle	PVP
9615-S	PUNTA DE REPUESTO	10,80€
9616	Varillas De Plástico PP - 6 Pzs 20 Cm.	6,45€
9617	Varillas De Plástico PE - 6 Pzs 20 Cm.	6,45€
9618	Varillas De Plástico PC - 6 Pzs 20 Cm.	6,85€
9619	Varillas De Plástico ABS - 6 Pzs 20Cm.	6,45€
9620	Malla De Acero - 5 Pcs 150 x 115mm x 1mm	10,95€

PVP. 74,95€

Ref.11730 SOLDADOR DE PLÁSTICO + 400 GRAPAS



Soldaora para la reparación de plásticos dañados. Permite insertar diversos modelos de grapas metálicas para conseguir fácilmente estructuras sólidas y resistentes de piezas de plástico rotas, agrietadas o rasgadas. Ideal para aplicaciones en automoción como carrocerías, paragolpes, aletas, salpicaderos, consolas, patillas de faros, pestañas, etc.

Incluye Grapas Tipo:

Tipo "S"	Tipo "U"	Tipo "V"	Tipo "V"

PVP. 64,95€

Ref.9125 JUEGO DE HERRAMIENTAS PARA MONTAR AIRBAGS



PVP. 34,95€

Ref.9697 ALICATE PARA CLIPS DE MOLDURAS DE PARABRISAS Y MANETAS DE PUERTAS



PVP. 12,95€

Ref.9893 LLAVE PARA DESMONTAR MANETAS DE PUERTAS VAG

Para aflojar rápida y selladamente el gancho de bloqueo de las puertas sin un cilindro de cierre al que es difícil acceder



Aplicaciones

Passat B6[3c] 2005<, Tiguan 2008<, Golf V1 2008< & Fox 2005<.

OEM: VW T10389

PVP. 13,95€

Ref.9706 ÚTIL PARA SACAR CLIPS DE PUERTAS Y PANELES



Funciones Incluyen

- Sacar e instalar clips de paneles y puertas.
- Quitar molduras de lunas y puertas.
- Limpiar juntas de paneles.
- Quitar muelles de ópticas.
- Quitar soportes de las manetas de puertas.

PVP. 6,45€

Ref.10059 LLAVE PARA MANIJA DE PUERTAS VAG



• Útil para sacar la manija exterior de la puerta.

Medidas:

- Perfil: 12,75 x 3,50 x 14,5mm
- Largo varilla: 92mm

OEM: T10539.

PVP. 11,95€

Ref.4270 JUEGO DE VENTOSAS PARA SUJETAR LUNAS

Medida c/ventosa 100mm
Capacidad 70/80 Kilos

PVP. **34,95€**

Ref.4318 PAR DE VENTOSAS PARA SUJETAR VENTANILLAS

Aplicaciones

Diámetro 61mm
Largo Acero 280mm

Cables flexibles de acero

PVP. **12,95€**

Ref.9689 VENTOSA DOBLE CON CABEZALES FLEXIBLES

Para un fácil transporte, montaje y desmontaje de parabrisas y ventanas traseras.

Tiene una capacidad de carga de hasta 40 kgs en horizontal.

Medida Largo 395mm - Ø 117mm

PVP. **42,95€**

Ref.6032 KIT PARA EXTRAER LUNAS

Kit profesional que contiene todas las herramientas necesarias para la extracción de los parabrisas de manera segura y eficaz.

PVP. **37,95€**

Ref.6033 KIT PARA EXTRAER LUNAS

Kit de instalación del parabrisas. Contiene todas las herramientas necesarias para instalar pantallas recubiertas de goma en coches y vehículos comerciales.

PVP. **34,95€**

Ref.9069 EXTRACTOR DE BRAZO DE LIMPIAPARABRISAS

Herramienta que permite extraer de forma segura y eficaz el brazo del limpiaparabrisas, evitando que se produzcan daños en él.

PVP. **29,95€**

Ref.10021 EXTRACTOR DE TERMINALES DE BATERÍA Y BRAZO DE LIMPIAPARABRISAS

Permite la extracción de brazos limpiaparabrisas y terminales de baterías.

Medidas

Apertura: 6 - 40mm.

PVP. **13,95€**

Ref.9657 EXTRACTOR PARA BRAZO DE LIMPIAPARABRISAS

Diseñado especialmente para extraer el brazo del limpiaparabrisas del eje, de manera fácil, rápida y sin dañar ni el brazo ni la carrocería, gracias a su diseño de patas finas.

PVP. **26,95€**

Ref.9663 ÚTIL PARA AJUSTAR LA BOQUILLA DE LIMPIAPARABRISAS OPEL

Perfil de 4 ranuras y brazo acodado para facilitar acceso sin dañar componentes cercanos.

PVP. **8,95€**

Ref.10063 ÚTIL PARA AJUSTAR BOQUILLADE LIMPIAPARABRISAS MERCEDES

Aplicaciones

Mercedes: W204, W207, W212, W218.

OEM: 001589021600

PVP. **13,95€**

Ref.9655 KIT EXTRACTOR PARA BRAZO DE LIMPIAPARABRISAS REGULABLE

- Extractor con 2 juegos de brazos ajustables para más aplicaciones.
- Apto para turismo, furgonetas y vehículos industriales.
- Punta con cojinete para más versatilidad.

Medidas

Apertura: Hasta 60mm
Altura 55mm.

PVP. **58,95€**



Ref.11009 PALANCA UNIVERSAL CURVA Y RECTA

Diseñada para reemplazar esas palancas plásticas que siempre se rompen y nunca cumplen su función. Metal de alta calidad súper resistente, con una punta plana y otra angulada para que ningún tipo de guarnizado, grapa o embecellecedor se nos resista.



PVP. 15,99€

Ref.11078 JUEGO DE GANCHOS PARA RETENES

Diseñados con diferentes terminaciones para poder adentrarse en cualquier tipo de alojamiento.
Terminación extrafina con mangos ergonómicos



Medidas

Largo: 235mm

PVP. 8,95€

Ref.11017 CABALLETE SOPORTE DE PANELES



TAREAS PESADAS

Acero tubular

ACOLCHADO ESPUMA GRUESA

Proteje las piezas pintadas y cristales

- Diseñado para sujetar piezas grandes como parachoques, capós, puertas, guardabarros y cristales
- Espuma gruesa acolchada, ideal para proteger piezas pintadas o evitar daños en los cristales.
- Portátil y fácil de ajustar

PVP. 69,95€

Ref.11040 KIT 2 EN 1 PULIDO DE FAROS + DETAIL

Diseñado para restaurar faros y también solucionar esas pequeñas motas que suelen quedar de barniz o exceso de pintura luego de pintar.

Kit 15 Piezas

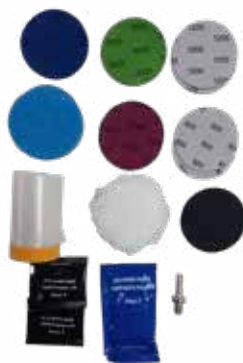

Incluye

- Esponja diamantada profesional de pulido 75mm
- Boina de Lana 75mm
- Plato con Velcro 75mm M10
- Adaptador para taladro M10
- Enmascarado 55cm x 10m
- Lija P800 75mm (2uds)
- Lija P1200 75mm (2 uds)
- Lija P2000 75mm (2 uds)
- Lija P3000 75mm
- Lija P7000 75mm
- Líquido protector UV 6ml
- Pasta Pulido 28.3ml.

PVP. 18,95€

Ref.11372 KIT RESTAURADOR DE FAROS ATOMIZADOR POLÍMERO



Kit ideal para restaurar los faros de sencilla utilización.

Contenido

- 3 Lijas de 800
- 3 Lijas de 1200
- Cinta carroceros
- Embudo
- Tetera Atomizadora
- Polímero 800ml

PVP. 49,95€

Ref.11371 LÍQUIDO POLIMERO 800ML



PVP. 14,95€

Ref.11391 SUJETADOR AMORTIGUADOR CAPÓ Y MALETERO



Diseñado para mantener seguro el puntal del capó para evitar daños o lesiones debido a fallas del puntal.

PVP. 4,95€

Ref.9926 LLAVE PARA REGULACIÓN DE FAROS MERCEDES



- Para ajustar los faros delanteros o el espacio libre de los parachoques y el capó, después de reparaciones de carrocería o reemplazo de faros en MERCEDES-BENZ 205 C a partir del año de construcción 2014.
- Aplicaciones universales de paneles de carrocería.
- La herramienta es especialmente adecuada para áreas con acceso muy restringido

Medidas

Ø Interno	14mm
Largo	195mm
Cuadrado	3/8"

PVP. 15,95€

Ref.10873 PISTOLA NEUMÁTICA DE LIMPIEZA



La pistola se utiliza para aplicaciones de limpieza muy variadas, como las superficies de tela, plástico, cuero, metal, etc... Utiliza el aire comprimido de un compresor para funcionar. Su utilización es sencilla y muy eficaz.



Ref.10971 REPUESTO BOQUILLA DE GOMA



PVP. 8,95€

PVP. 29,95€

Ref.10872 PISTOLA NEUMÁTICA DE LIMPIEZA



La pistola neumática de espuma utiliza el compresor de aire para crear una espuma espesa y duradera que se adhiere a las superficies, lo que aumenta su capacidad de limpieza y el tiempo de acción.



PVP. 35,95€

Ref.10898 ESPONJA DESCONTAMINANTE 6" 150MM - GRADO MEDIO



Quita la polución de la chapa y la deja suave para poder ser pulida y así evitar lamprones a la hora de pulir. Utilización con pulidora orbital

PVP. 19,75€

Ref.11079 KIT DETAIL CEPILLOS DE LIMPIEZA

Kit 7 Piezas



Incluye	
3 Cepillos de Nylon	Diámetros: 120 - 85 - 45mm
4 Brochas de Limpieza	Diámetros: 10 - 14 - 16 - 18mm

PVP. 14,95€

JARRA PARA LÍQUIDOS

9642



9641

9643

- Jarra graduada perfecta para ver el volumen de líquido que se introduce.
- Posibilidad de operar con más facilidad utilizando el cuello fi exhibe **Ref. Toolhub 9643 (Se suministra aparte)**
- Fabricadas para que resistan todos los líquidos propios del taller mecánico.
- Construcción robusta ideal para taller.
- Múltiples usos.
- Resistente a gasolina y diésel.

Ref.	Medidas	PVP
9641	Capacidad 2 Litros.	7,95€
9642	Capacidad 5 Litros.	13,75€
9643	Boquilla extensible para jarra	3,25€

Ref.F0850 PULVERIZADOR A PRESIÓN CON JUNTAS DE VITÓN



Recambio Junta Vitón.
Ref. Toolhub F0850-J, PVP 4,00€

- Garantiza una pulverización uniforme y constante, que puede regularse girando la boquilla.
- Gracias a sus juntas de vitón puede ser utilizado con limpia frenos.

Medidas

Capacidad: 1 lt.
Presión de trabajo: 3 bar
Boquilla: Ø 0,8 mm

PVP. 35,95€

Ref.11083 TOALLA ARCILLA DESCONTAMINANTE

Toalla de doble uso. Por un lado es de secado convencional, por el otro contiene arcilla descontaminante. Dicha arcilla quita la polución de la chapa y la deja suave para poder ser pulida y así evitar lamprones a la hora de pulir.



Medidas

30cm x 31cm

PVP. 23,95€

Las pistolas de impacto a batería han revolucionado el mundo de las herramientas eléctricas, ofreciendo una solución potente y versátil para trabajos que requieren alto torque y precisión. Estas herramientas son especialmente valiosas en aplicaciones donde se manejan bujes y tornillos de gran tamaño, como en la industria automotriz, la construcción y el mantenimiento industrial.

Sus principales **Ventajas:**

- Potencia:** Alto torque para trabajos exigentes.
- Portabilidad:** Sin cables, libertad de movimiento.
- Comodidad:** Diseño ergonómico, menos fatiga.
- Mantenimiento:** Reducido, sin compresores.

Las pistolas de impacto a batería representan una inversión inteligente para profesionales que buscan **potencia, eficiencia y versatilidad**. Su capacidad para manejar trabajos exigentes, combinada con su portabilidad y comodidad, las convierte en una herramienta indispensable en una amplia gama de aplicaciones industriales y de mantenimiento

Visite www.toolhub.es o **escanee el código QR** para explorar la gama completa de pistolas de impacto que ponemos disposición. Allí encontrará información detallada y especificaciones técnicas para cada modelo, facilitando la elección de la herramienta adecuada para sus necesidades.





HERRAMIENTAS INALÁMBRICAS Y NEUMÁTICAS

Catálogo 2025
www.toolhub.es



POWER TOOLS

Ref. 11060

PISTOLA DE IMPACTO

1" Dr.

2200 Nm

8000mAh
Li-ionBRUSHLESS
MOTOR

Batería	Li-ion 21V 8000 mAh.
Revoluciones en Vacío	0 - 1800 RPM.
Frecuencia de Impacto	0 - 2200 IPM.
Par de Giro Max.	2200 Nm.
Cuadrado	1" Dr.

PVP. 995,00€

Ref. 11059

PISTOLA DE IMPACTO

3/4" Dr.

2000 Nm

6000mAh
Li-ionBRUSHLESS
MOTOR

Batería	Li-ion 21V 6000 mAh.
Revoluciones en Vacío	0 - 2400 RPM.
Frecuencia de Impacto	0 - 2200 IPM.
Par de Giro Max.	2000 Nm.
Cuadrado	3/4" Dr.

PVP. 795,00€

Ref. 11058

PISTOLA DE IMPACTO

1/2" Dr.

1300 Nm

4000mAh
Li-ionBRUSHLESS
MOTOR

Batería	Li-ion 21V 4000 mAh.
Revoluciones en Vacío	0 - 2800 RPM.
Frecuencia de Impacto	0 - 3000 IPM.
Par de Giro Max.	1300 Nm.
Cuadrado	1/2" Dr.

PVP. 555,00€

WE TOOL

Ref.11775

PISTOLA DE IMPACTO

1/2" Dr. 850 Nm 4000mAh Li-ion BRUSHLESS MOTOR



Batería	Li-ion 20V 4000 mAh.
Revoluciones en Vacío	0 - 1800 RPM.
Frecuencia de Impacto	0 - 2200 IPM.
Par de Giro Max.	850 Nm.
Cuadrado	1/2" Dr.

PVP. 344,95€

Ref.11774

PISTOLA DE IMPACTO

1/2" Dr. 400 Nm 2000mAh Li-ion BRUSHLESS MOTOR



Batería	Li-ion 20V 2000 mAh.
Revoluciones en Vacío	0 - 1800 RPM.
Frecuencia de Impacto	0 - 2200 IPM.
Par de Giro Max.	400 Nm.
Cuadrado	1/2" Dr.

PVP. 199,95€

Baterías Intercambiables Ref. 11061 - 11062 - 11063 - 11119

Ref.11063 BATERÍA ION LITIO 21V 8000MAH

Li-ion 8000 mAh 21V LITHIUM-ION



PVP. 149,95€

Ref.11062 BATERÍA ION LITIO 21V 6000MAH

Li-ion 6000 mAh 21V LITHIUM-ION



PVP. 129,95€

Ref.11061 BATERÍA ION LITIO 21V 4000MAH

Li-ion 4000 mAh 21V LITHIUM-ION



PVP. 89,95€

Ref.11119 BATERÍA ION LITIO 21V 2.0MAH

Li-ion 2000 mAh 21V LITHIUM-ION



PVP. 49,95€

Protección de bajo voltaje

Protección contra sobrecarga

Resistencia Altas y Bajas Temperaturas

Compatibles con Referencia Toolhub

11058, 11059, 11060, 11774, 11775 y 11113



Ref.11113 ENGRASADORA ELÉCTRICA DE BATERÍA 12V.



2000 mAh

Engrasadora eléctrica 21v permite almacenar cartuchos hasta 400ml.
Herramienta ideal para facilitarnos el engrase.

Batería	2000 mAh
Largo Latiguillo	700 mm
Tamaño Cartucho	400mm
Presión	9500 psi/655bar

*Maletín incluido

* Todas las baterías son compatibles con esta engrasadora (11061, 11062, 11063, 11119).

PVP. 295,95€

CARGADORES DE BATERÍA

Cargadores Compatibles con Ref. 11061 - 11062 - 11063 - 11119



1



2

	Ref.	Medidas	PVP
01	11064	Cargador de Batería 4.0AH	35,95€
02	11126	Cargador de Batería 2.3AH	24,95 €

Ref.9878 GRABADORA ELÉCTRICA CON PUNTA DE DIAMANTE - 3V



- Ideal para grabar en hierro, acero, madera, vidrio, plásticos.
- Incluye 2 Puntas.

PVP. 26,95€



Las pistolas de impacto a batería han transformado el trabajo con bujes y tornillos grandes. Ofrecen potencia comparable a las neumáticas, gracias a motores sin escobillas y baterías de iones de litio de alto rendimiento.

Aplicaciones: Automoción, Construcción e industria.

Una inversión valiosa para profesionales que buscan eficiencia y potencia en trabajos demandantes



Visite www.toolhub.es o escanee el código QR y descubra la forma más rápida y sencilla de acceder a todos nuestros catálogos.

listos para ser guardados y consultados sin necesidad de conexión a internet.

Ref.9625 PISTOLA REGULABLE PARA SOPLADO DE AIRE



- Mando para controlar el flujo de aire.
- Mango ergonómico
- Boquilla larga y corta intercambiable
- Las boquillas se puede utilizar en modo estándar o en la parte superior para zonas de difícil acceso.

PVP. 20,95€

Ref.10985 CARRETE MANGUERA DE AIRE RETRÁCTIL 13M - 3/8"



3/8"

- Máxima presión 150psi.
- Largo de Manguera 13m
- Material de la carcasa Plástico PP.
- Diámetro Manguera 3/8" Entrada y Salida.

PVP. 119,95€

Ref.10888 PISTOLA NEUMÁTICA DE IMPACTO EJE CORTO - 1" - 3390NM

- Cuadrado: 1"
- Torque Max: 3390 Nm (2500 Ft/Lbs)
- RPM: 5000
- Presión Aire Min.: 6 Bar (90 psi)
- Consumo Aire: 490 Lts/Min
- Manguera aire Min: 13mm (1/2")
- Entrada Aire: 3/8"
- Peso: 6.5Kgs.
- Largo: 339mm
- Ruido: 98dBA
- Vibraciones: 7.3m/s²

PVP. 995,00€

Ref.10889 PISTOLA NEUMÁTICA DE IMPACTO EJE LARGO - 1" - 3390NM

- Cuadrado: 1"
- Torque Max: 3390 Nm (2500 Ft/Lbs)
- RPM: 5000
- Presión Aire Min.: 6 Bar (90 psi)
- Consumo Aire: 490 Lts/Min
- Manguera aire Min: 13mm (1/2")
- Entrada Aire: 3/8"
- Peso: 7.4Kgs.
- Largo: 491mm
- Ruido: 98dBA
- Vibraciones: 7.3m/s²

PVP. 1095,00€

Ref.9807 PISTOLA DE IMPACTO COMPACTA - DOBLE MAZA 1" 2440NM

Cuadrado	1"
Torque Máximo	2440 Nm
Peso	5.5 Kg.
Largo	240 mm
Consumo de Aire	320 Lts / min
Mecanismo	Doble Maza
Velocidad en Vacío	1673 RPM

PVP. 769,95€

Ref.9805 PISTOLA DE IMPACTO COMPACTA - DOBLE MAZA 1" 2033NM

Cuadrado	1"
Torque Máximo	2033 Nm
Peso	5.1 Kg.
Largo	222 mm
Consumo de Aire	320 Lts / min
Mecanismo	Doble Maza
Velocidad en Vacío	1673 RPM

PVP. 609,95€

Ref.9802 PISTOLA DE IMPACTO COMPACTA - DOBLE MAZA 3/4" 1491NM

Cuadrado	3/4"
Torque Máximo	1491 Nm
Peso	2.6 Kg.
Largo	177 mm
Consumo de Aire	230 Lts / min
Mecanismo	Doble Maza
Velocidad en Vacío	7200 RPM

PVP. 345,95€

Ref.9803 PISTOLA DE IMPACTO COMPACTA - DOBLE MAZA 3/4" 1898NM

Cuadrado	3/4"
Torque Máximo	1898 Nm
Peso	5 Kg.
Largo	215 mm
Consumo de Aire	230 Lts / min
Mecanismo	Doble Maza
Velocidad en Vacío	4500 RPM

PVP. 598,95€

Ref.9800 PISTOLA DE IMPACTO ENANA MAZA JUMBO 1/2" 678NM

Cuadrado	1/2"
Torque Máximo	678 Nm
Peso	1.3 Kg.
Largo	99 mm
Consumo de Aire	200 Lts / min
Mecanismo	Maza Jumbo
Velocidad en Vacío	10000 RPM

PVP. 224,95€

**Ref.10885 PISTOLA NEUMÁTICA ANGULAR 1/2" DR.**

1/2"

Cuadrado	1/2"
Torque Máximo	612 Nm (450 Ft/Lbs)
RPM	8000
Presión del Aire	6 Bar (90 psi)
Consumo de Aire	280 Lts / min
Manguera de Aire	10mm (3/8")
Entrada de Aire	1/4"
Peso	1,30 kg
Largo	310mm
Ruido	80 dba
Vibración	2,5 m/s ²

PVP. 289,00€

Ref.10886 PISTOLA ENANA NEUMÁTICA PROFESIONAL

1/2"

Cuadrado	1/2"
Torque Máximo	949 Nm (700 Ft/Lbs)
RPM	10000
Presión del Aire	6 Bar (90 psi)
Consumo de Aire	210 Lts / Min
Manguera de Aire	10mm (3/8")
Entrada de Aire	1/4"
Peso	1,37 Kg
Largo	104 mm
Ruido	85dBA
Vibraciones	2,8 m/s ²

PVP. 239,00€

Ref.10887 PISTOLA NEUMÁTICA PROFESIONAL

3/4"

Cuadrado	3/4"
Torque Máximo	1490 Nm (1000 Ft/Lbs)
RPM	9000
Presión del Aire	6 Bar (90 psi)
Consumo de Aire	200 Lts / Min
Manguera de Aire	10mm (3/8")
Entrada de Aire	1/4"
Peso	1,89 Kg
Largo	146 mm
Ruido	94dBA
Vibraciones	2,8 m/s ²

PVP. 349,00€

Ref.9801 PISTOLA DE IMPACTO CORTA - DOBLE MAZA 1/2" 1356NM

1/2"

Cuadrado	1/2"
Torque Máximo	1356 Nm
Peso	1,8 Kg.
Largo	141 mm
Consumo de Aire	200 Lts / min
Mecanismo	Doble Maza
Velocidad en Vacío	9000 RPM

PVP. 274,95€

Ref.10884 PISTOLA NEUMÁTICA MINI - 1/2 DR.

Cuadrado	1/2"
Torque Máximo	542 Nm (400 Ft/Lbs)
RPM	8500
Presión Aire Min.	6 Bar (90psi)
Consumo de Aire	200 Lts / min
Manguera de Aire Min.	10mm (3/8")
Entrada de Aire	1/4"
Peso	1,15Kg
Ruido	90db
Largo	88mm



1/2"

PVP. 286,95€

Ref.10882 SIERRA NEUMÁTICA COMPACTA PROFESIONAL

RPM	900
Presión del Aire	6 Bar (90 psi)
Consumo de Aire	280 Lts / Min
Manguera de Aire	10mm (3/8")
Entrada de Aire	1/4"
Peso	0,430 Kg
Largo	185 mm
Ruido	81dBA
Vibraciones	3,7 m/s ² a 5,9 m/s ²

Hoja de sierra 24 TPI (Material HSS) - 5 Pzs
Ref 10895. Toolhub, PVP 9,95€

PVP. 159,00€

Ref.10883 MICRO AMOLADORA TIPO LÁPIZ

RPM	7000
Presión del Aire	6 Bar (90 psi)
Consumo de Aire	160 Lts / Min
Manguera de Aire	10mm (3/8")
Entrada de Aire	1/4"
Peso	0,2 Kg
Largo	129 mm
Ruido	81dBA
Vibraciones	2,0 m/s ²

PVP. 109,00€



EQUIPAMIENTO TALLER

Catálogo 2025
www.toolhub.es



Ref.11011

CARRO DE HERRAMIENTAS PROFESIONAL DE 7 CAJONES CON HERRAMIENTAS

205 Pzs.



PVP.849,95€

MÓDULOS DE HERRAMIENTAS INCLUIDOS

Módulo Eva Autocele 1/2" - 1/4" 108 Pzs.



Módulo Eva Llaves Combinadas y Acodadas



Módulo Eva Destornilladores y Martillo



Módulo Eva Alicates, Sierra, Llaves Allen y Torx



Ref.11016

CARRO DE HERRAMIENTAS PROFESIONAL DE 7 CAJONES VACÍO



No incluye ningún módulo de Herramientas

PVP.595,00€

MÓDULOS EVA INDIVIDUALES

Ref.11012

Módulo Eva Autocele 1/2" - 1/4" 108 Pzs.



PVP.119,00€

Ref.11013

Módulo Eva Llaves Combinadas y Acodadas



PVP.79,00€

Ref.11014

Módulo Eva Destornilladores y Martillo



PVP.49,00€

Ref.11015

Módulo Eva Alicates, Sierra, Llaves Allen y Torx



PVP.89,00€

Ref.11120 GATO CARRETILLA DE BAJO PERFIL 3 TONELADAS



Bomba de doble pistón



Ruedas de nylon



Bajo perfil de 75mm



Brazo de elevación de perfil bajo con entrada baja, altura mínima de soporte de 75 mm y con bomba de doble pistón con elevación rápida.

Mecanismo de descenso cardán para descenso suave y controlado.

Medidas

Capacidad: 3 Ton.
 Altura mínima: 75mm.
 Altura máxima: 460mm.
 Largo: 720mm.
 Peso: 28.3kg

PVP. 289,95€

Ref.11732 GATO CARRETILLA DE BAJO PERFIL 3 TONELADAS



Bajo perfil de 72mm



Ruedas de Nylon



Bomba de Doble Pistón



Medidas

Capacidad: 3 Ton.
 Altura mínima: 72mm.
 Altura máxima: 510mm.

PVP. 349,95€

Ref.11733 GATO CARRETILLA 3 TONELADAS



Medidas

Capacidad: 3 Ton
 Altura mínima: 135mm
 Altura máxima: 475mm

PVP. 249,95€

Ref.11731 GATO CARRETILLA DE BAJO PERFIL 2.5 TONELADAS



Bomba de doble pistón



Ruedas de nylon



- Altura mínima de plato de solo 75mm. Ideal para coches deportivos y bajos.
- Mecanismo de bajada de cardán para una bajada más suave y controlada.
- Bomba de doble pistón para una subida rápida.
- Pedal para poder acercar el plato al chasis rápidamente. (* El pedal es solo para acercar el plato y no es para levantar la carga).
- Chasis de acero de alta calidad proporciona estabilidad y durabilidad.
- Válvula de sobre carga para mayor seguridad.
- Ruedas de nylon para una maniobrabilidad más suave y prevenir dañar el suelo del taller.
- Camisa de espuma EVA para proteger el vehículo de golpes del mango del gato.

Medidas

Capacidad: 2.5 Ton.
 Altura mínima: 75mm.
 Altura máxima: 510mm.
 Peso: 31.5kg.

PVP. 299,95€



Ref.10300 GATO CARRETILLA DE BAJO PERFIL 3 TONELADAS



Bomba de doble pistón



Bajo perfil de 75mm



Ruedas de nylon



- Altura mínima de plato de solo 75mm.
- Ideal para coches deportivos y bajos.
- Mecanismo de bajada de cárden para una bajada más suave y controlada.
- Bomba de doble pistón para una subida rápida.
- Pedal para poder acercar el plato al chasis rápidamente. (* El pedal es solo para acercar el plato y no es para levantar la carga).
- Chasis de acero de alta calidad proporciona estabilidad y durabilidad.
- Válvula de sobre carga para mayor seguridad.
- Ruedas de nylon para una maniobrabilidad mas suave y prevenir dañar el suelo del taller.
- Mango con asa curvada para mayor comodidad.
- Camisa de espuma EVA para proteger el vehículo de golpes del mango del gato.

Medidas

Capacidad: 3 Ton.
 Altura mínima: 75mm.
 Altura máxima: 520mm.
 Largo: 700mm.
 Peso: 36kg.

PVP. 399,95€

Ref.10302 GATO CARRETILLA DE ALUMINIO 1.5 TONELADAS



- Fabricado de una mezcla de acero y aluminio que produce un gato ligero y robusto.
- Plato grande con taco de goma.
- Bomba de doble pistón para una subida rápida.
- Asa lateral para facilitar su cogida y transporte

Medidas

Capacidad: 1.5 Ton.
 Altura mínima: 80mm.
 Altura máxima: 355mm.
 Largo: 550mm.
 Peso: 14,5kg.

PVP. 218,95€

Ref.0050 GATO DE CARRETILLA 2 TONELADAS



• Suministrado en maletín de plástico.

Medidas

Capacidad: 2 Ton.
 Altura mínima: 130mm.
 Altura máxima: 300mm.
 Largo x ancho x alto: 63x28x16cm.
 Peso: 11 kilos.

PVP. 69,95€

PAR DE CABALLETES

Kit 2 Piezas

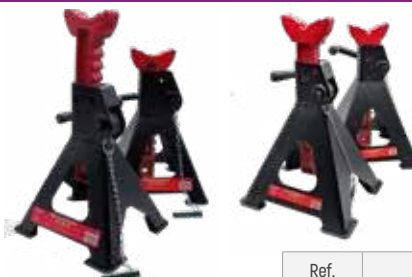

Ref.	Medida		PVP
10690	3 Toneladas	288 - 430mm	49,95€
10691	6 Toneladas	390 - 608mm	98,95€

Ref.10285 GATO PORTACOCHE 680 KG



PVP. 199,95€

Ref.10286 PLATOS PORTACOCHE 450 KG

Kit 2 Piezas



Medidas

Ancho 38,2cm
 Largo 60,6cm

PVP. 129,95€

Ref.0030 CAMILLA DE PLÁSTICO 40"

- Perfil bajo
- Almohada cómoda para apoyar la cabeza.
- Compartimentos laterales para poner herramientas.
- 6 ruedas giratorias.
- **Medidas:** 1016mm x 482mm.
- **Capacidad:** 120 Kg

PVP. **57,95€****Ref.10196 CAMILLA DE PLÁSTICO 36"**

- Perfil bajo
- Almohada cómoda para apoyar la cabeza.
- Compartimentos laterales para poner herramientas.
- 6 ruedas giratorias.
- **Medidas:** 930mm x 450mm.
- **Capacidad:** 120 Kg

PVP. **42,95€****Ref.10199 CAMILLA PLEGABLE CONVERTIBLE EN BANQUETA**

- **Medidas camilla:** 1200 x 430 x 130mm.
- **Capacidad camilla:** 160kg.
- **Medidas banqueta:** 640 x 430 x 460mm.
- **Capacidad banqueta:** 140kg

PVP. **84,95€****Ref.10944 CAMILLA CON REPOZACABEZAS AJUSTABLE**

- Construcción de acero tubular con acolchado de vinilo.
- Apoya-cabezas ajustable.

- **Medidas:** 1000 x 425mm
- **Capacidad:** 150Kg.

PVP. **74,95€****Ref.1103 BANQUETA DE MECÁNICO CON BANDEJA**

- Construcción de acero alta resistencia.
- Soportes para uso industrial
- Asiento de vinilo grueso, extra acolchado para mayor comodidad
- Gran bandeja de herramientas
- Ruedas de goma de 0,60mm. de alta resistencia.

PVP. **49,95€****Ref.9734 BANQUETA PARA MECÁNICOS**

- Banqueta compacta y ligera fabricada de plástico PA y PP.
- 4 ruedas giratorias.
- Compartimento practico para poner herramientas.

- **Medidas:** 450 x 335 x 30mm.
- **Capacidad:** 120Kg
- **Peso:** 1.5Kg

PVP. **29,50€****COLCHONETAS PLEGABLES**

- **Largo:** 121cm
- **Ancho:** 42cm.
- **Grosor:** 2.3cm
- **Tiras de Velcro incluidas**

Ref.9767



Tamaño: 460 x 270 x 30mm
Iluminación: dos columnas de 12 LEDs SMD

Ref.9766



- **Largo:** 121cm
- **Ancho:** 42cm.
- **Grosor:** 2.3cm
- **Iluminación:** LED SMD (Alto Brillo)
- **Tiras de Velcro incluidas**

Ref.9768

REF.	Descripción	PVP
9766	Almohadilla (Cabeza / Rodillas) con luz LED	36,95€
9767	Colchoneta Plegable	45,95€
9768	Colchoneta Plegable con luz LED	84,95€

Ref.0092 PUENTE DE MOTORES 500 KG

Viga transversal giratoria ajustable en 360° para permitir una mayor flexibilidad de opciones de soporte.

Accesorio Par de Patas Angostas

Ref.0092-P



Perfil de Pata: 20mm
 Largo de Pata: 70mm
 Largo Total: 300mm
 Altura Total: 150mm

PVP. 29,95€

PVP. 199,95€

Ref.0018 PUENTE MOTORES 500 KG

- Capacidad: 500Kg
- Apoyos ajustables entre: 1100-1500mm
- Medida Largo: 1500mm
- Peso: 18 Kg

PVP. 118,95€

Ref.0005 SOPORTE DE MOTOR 500 KG

- Capacidad: 550 Kg
- Peso: 27,5 Kg
- Ancho: 790mm.
- Longitud : 950mm.
- Altura: 930mm.

PVP. 168,95€

Ref.0003 SOPORTE DE MOTOR 350 KG

- Capacidad: 350 Kg
- Peso: 16,5 Kg.
- Ancho: 790mm.
- Longitud : 890mm.
- Altura: 920mm.

PVP. 117,95€

Ref.0002 SOPORTE DE MOTOR 900 KG

- Capacidad: 900 Kg
- Peso: 35,5 Kg
- Ancho: 820mm.
- Longitud: 1100mm.
- Altura: 910mm.

PVP. 234,95€

Ref.0024 GATO DE FOSO 500 KG

- Altura mínima: 1100mm.
- Altura máxima: 1990mm
- Base: 570 x 570 x 11000mm
- Peso: 32 Kg
- Ø Vástago: 30mm

PVP. 324,95€

Ref.0024-TJ TACO DE GOMA CON SOPORTE PARA GATO DE FOSO

- Fabricado en acero de gran resistencia
- incluye taco de goma protector.
- Material antideslizante.

• Medidas Ø: 30mm

PVP. 65,95€

Ref.10696 SOPORTE SUSPENSIÓN MCPHERSON PARA GATO DE FOSO

PVP. 148,95€

Ref.0034 ADAPTADOR DE GATO DE FOSO

PVP. 85,95€

Ref.0012 GRUA PLEGABLE 2 TONELADAS

- Capacidad: 2 Ton
- Elevación: 25 - 200mm
- Medidas: 1700 x 1040 x 1486mm
- Largo de Brazo: 25 - 1560mm
- Peso: 96 Kg

PVP. 529,95€

Ref.0022 GRUA PLEGABLE 1 TONELADA

- Capacidad: 1 Tonelada.
- Elevación: 25 - 200mm.
- Medidas: 1520 x 1100 x 1500 mm.
- Largo de Brazo: 915 a 1190 mm.
- Peso: 71 Kg.

PVP. 439,95€

Ref.0020 NIVELADOR DE MOTORES 680 KG

- Capacidad: 680 Ton.
- Medidas: 445 x 64x 190mm
- Peso: 5.5 Kg

PVP. 66,95€

Ref.9564 SOPORTE UNIVERSAL PARA PRENSAS

Sus 3 puntos de fijación y soportes de alineación garantizan una sujeción perfecta, segura y sin vibraciones, mientras sus pernos roscados y numerosos agujeros roscados posibilitan múltiples posiciones y regulaciones de altura para trabajos con piezas y componentes con formar complicadas.

PVP. 182,95€

Ref.0220 PRENSA HIDRÁULICA 12 TON

Prensado mediante gato de botella, cuenta con dos muelles de retorno.

PVP. 339,95€

Ref.0221 PRENSA HIDRÁULICA 20 TON

- Capacidad: 20 Ton
- Trazo: 145mm
- Rango de Trabajo: 0 - 1035mm
- Peso: 98 Kg

PVP. 785,95€

Ref.0222 PRENSA HIDRÁULICA 30 TON

- Capacidad: 30 Ton
- Trazo: 155mm
- Rango de Trabajo: 0 - 820mm
- Peso: 158 Kg

PVP. 995,95€

Ref.0009 BOLSA DE MICROESFERAS DE VIDRIO 25KGS

- Micras: 177 / 297
- Para Ref.: 0036, 0019 y 0044

PVP. 89,95€
Ref.0006 BOLSA DE ARENA DE SILICIO 25KGS.

- Micras: 0.3 - 0.6mm.
- Para Chorreadoras: 0036, 0019 y 0044

PVP. 32,95€
Ref.0008 BROCHA LIMPIAPIEZAS CON TUBO

- Tubo de 65 cm.
- De uso universal ya que es compatible con todo tipo de tanques limpia piezas.

PVP. 16,95€
Ref.F0022 LIMPIADOR DE PIEZAS 5L

- Recomendación Toolhub, diluir entre un 7% y un 14%.

PVP. 38,95€
Ref.10405 BOMBA PARA MÁQUINA LIMPIA-PIEZAS

 Compatible con referencias **EM037** y **EM038**
PVP. 49,95€
Ref.11112 BOMBA MANUAL DE ACEITE PARA BIDONES

Bomba manual con acabado esmaltado para evitar corrosiones y oxidaciones.

TUBO TELÉSCOPICO REGULABLE. 44,5cm a 76cm

Apto para bidones de rosca de 2" y de 45mm.

PVP. 32,95€
Ref.9636 TANQUE LIMPIAPIEZAS 16L

- Tanque limpiapiezas con pincel.
- El líquido circula por la bomba, permitiendo el filtrado y llega a la pieza de trabajo a través de la manguera.
- Ligero y adecuado para el montaje en sobremesa.
- Utilizar líquidos **NO CORROSIVOS**. Se recomienda desengrasante neutro **Ref. Toolhub F0022**

- Medidas: 606 x 460 x 250mm
- Peso: 5 Kg
- Bomba eléctrica sumergible: 230V.
- Potencia del motor: 16W.
- Salida de la Bomba: 1000lts/hora.

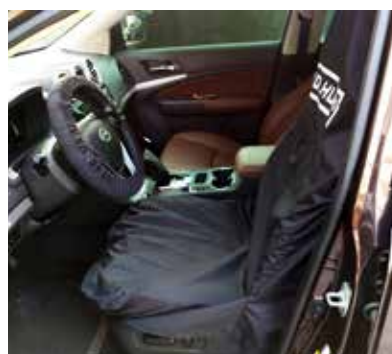
PVP. 244,95€
Ref.9530 FUNDAS LAVABLES DE ASIENTO, VOLANTE Y PALANCA DE CAMBIO

Kit 3 Piezas

- Lavable, y por tanto reutilizable.
- Reduce la contaminación ambiental.
- 100% nylon.
- Repelente de aceites y grasas.
- Estanco al agua.
- Inflamable.
- Adecuado para casi todos los modelos.

PVP. 14,95€
Ref.9411 PROTECTOR DE ALETAS IMANTADO

- Protege las aletas de los daños durante trabajos de reparación y mantenimiento.
- Para todos los modelos de automóvil.
- Piel sintética.
- La cara interior está cubierta de terciopelo
- 7 imanes para asegurar su agarre
- 3 ganchos
- Tamaño: 124 x 72mm

PVP. 15,95€
Ref.9765 PROTECTOR DE ALETAS ANTI-DESGLIZANTE

- Superficie anti deslizante que es fácil de limpiar con agua y jabón
- Resistente al aceite, grasa, agua y otros líquidos
- Sin Imanes que pueden dañar la carrocería.
- Tamaño 900mm x 610mm x 5mm

PVP. 32,99€

Ref.9105 EXTRACTOR Y REMACHADOR DE PASADORES DE CADENAS

Para cadenas de motos y cadenas de distribución.
Incluye Pasadores 3, 4 y 5mm

PVP. 45,95€

Ref.9756 HERRAMIENTA PARA EJE DE MOTO

6 en 1



• Seis tamaños escalonados: 12, 14, 17, 19, 22, 24mm.

Aplicaciones:

Buell: XB9R, XB9S, XB12R, XB12S (2003-2004) ...

Honda: CBR600RR, CBR1000RR ...

Kawasaki: ZX6R, ZX6RR, ZX600E / K, ZX7R, ZX9R, Z1000, ER-6N, Versys 650 ...

Suzuki: GSXR 2000-2007, DL 1000 V-Strom (todos), SV 1000 ...

Yamaha: R1, R6, XT6600Z ...

PVP. 19,95€

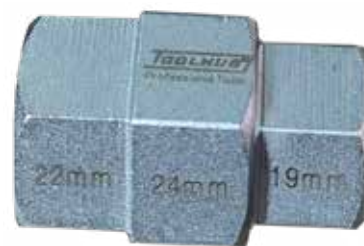
Ref.1058 ÚTIL HUSILLO PARA EJE MOTOS

3 medidas en 1:

Suzuki y Honda 24mm.

Kawasaki 22mm.

Yamaha 19mm.

PVP. 8,95€

Ref.9146 BANDEJA RECOJEDORA DE ACEITE PARA MOTOS

Medidas:

Capacidad 2,4 litros

PVP. 11,95€

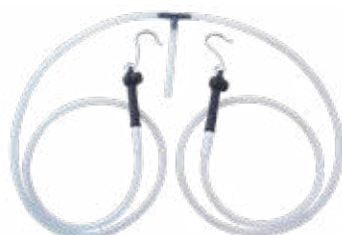
Ref.9733 MANGUERAS PARA SANGRAR FRENOS PARA MOTOS

Medidas:

Longitud de mangueras: 1.060mm (x2)

Manguera de diámetro interior: de 3mm / fuera de 7mm

PVP. 17,95€

Ref.3346 COMPRESOR DE MUELLES DE VÁLVULAS

5 Adaptadores que permiten adaptar la herramienta a los muelles de válvula correctamente y realizar la compresión fácil y segura.

Incluye Adaptadores 6, 19, 23, 25 y 30mm.

PVP. 34,95€

Ref.0021 ELEVADOR HIDRÁULICO DE MOTOS

- Altura Mínima: 220mm
- Altura Máxima: 780mm
- Medida Plataforma: 480 x 2215mm
- Peso: 97,5 Kg

PVP. 795,95€

Ref.2840 EXTRACTOR / REMACHADOR DE CADENAS DE MOTOS

Incluye las herramientas necesarias para cortar y remachar cadenas de 428, 430, 520, 525 y 530.

• Incluye: punzón-pasador de 2,2, 2,9, 3,8mm y remachador.

PVP. 26,95€

Ref.7669 JUEGO DE EXTRACTORES PARA VOLANTE DE MOTOS

Medidas

M14xP1.5 / M25xP1.5 / M22xP1.5 / M16xP1.5 M22xP1.0
M27xP1.25 / M18xP1.5 / M28xP1.5 / M20xP1.0 /
M26xP1.0 M19xP1.0 / M27xP1.0 / M28xP1.0 /
M26xP1.5 / M24xP1.0

PVP. 69,95€

Ref.4267 EXTRACTOR DE VOLANTES PARA MOTOS

Medidas

M10x1.25R, M16x1.5R, M14x1.5R, M18x1.5R, M27x1.0L, M24x1.0R

PVP. 36,95€

Ref.9097 SEPARADOR DE CÁRTER

Medidas

Pasadores: M6 / M8xP1,25x90L y M14xP15x180L.
Tornillos de Montaje: 6 y 8mm.

PVP. 122,95€

Ref.9651 CARRO DE 3 BANDEJAS

- Plástico PP (polipropileno).
- Cuatro ruedas grandes, dos de bloqueo.
- Puede ser usado como carro de limpieza.

- Medidas: 800 x 410 x 930mm
- Estantes: 620 x 410mm
- Capacidad: 180 Kg

 PVP. **164,95€**
Ref.11008 CARRO DE 3 BANDEJAS METÁLICO

- Capacidad de carga: 180Kg.
- Alto: 800mm
- Largo: 800 mm
- Ancho: 380mm
- Distancia entre bandejas: 290mm

 PVP. **102,95€**
Ref.10985 CARRETE MANGUERA DE AIRE RETRÁCTIL 13M - 3/8"

3/8"

- Máxima presión 150psi.
- Largo de Manguera 13m
- Material de la carcasa Plástico PP.
- Diámetro Manguera 3/8" Entrada y Salida.

 PVP. **119,95€**
Ref.10986 CARRETE ELECTRICIDAD RETRÁCTIL 12M 230V

- Voltaje 230v.
- Largo de Cable 11m + 1m.
- Tipo de cable H07RN-F3G1.5MM2.
- Material de la carcasa Plástico PP.

 PVP. **139,95€**
Ref.10987 CARRETE RETRÁCTIL DE ALTA RESISTENCIA MULTIFUNCIONAL - 1/2"

1/2"

- Máxima presión 2250 psi / 156 bar.
- Largo de Manguera 15m + 1m
- Material de la carcasa Metal..
- Diámetro Manguera 1/2" Entrada y Salida.

 PVP. **489,95€**
Ref.10998 BOQUILLA PARA BIDÓN DE COMBUSTIBLE

- Válido para los modelos de bidones
- Ref.: 10977 - 11001 - 11000 - 10996 - 10995 - 10999

 PVP. **7,99€**
BIDONES PARA ALMACENAR GASOLINA

Ref.10995
Ref.10996
Ref.10997

Referencia	Capacidad	PVP
10995	5 Litros	24,95€
10996	10 Litros	33,50€
10997	20 Litros	42,50€

BIDONES PARA ALMACENAR DIÉSEL

Ref.10999
Ref.11000
Ref.11001

Referencia	Capacidad	PVP
10999	5 Litros	24,95€
11000	10 Litros	33,50€
11001	20 Litros	42,50€



LUBRICACIÓN Y ENGRASE

Catálogo 2025
www.toolhub.es

Ref.10899 MAQUINA PARA CAMBIAR LIQUIDO ATF

Diseñada para realizar el cambio, lavado y extracción de aceite para las transmisiones automáticas, en una amplia gama de marcas.



Información Técnica:

- Fuente de alimentación 12v.
- Potencia de la bomba 70w.
- Escala del manómetro de aceite 0-10 BAR O 0-150PSI.
- Capacidad del depósito de aceite usado 30L.
- Capacidad del depósito de aceite nuevo 30L.
- Longitud de las mangueras 2,56m.
- Máxima presión soportada por las mangueras 20BAR O 300PSI.

Adaptadores Incluidos					
1	Volkswagen	16	Volkswagen	34	Latiguillos adaptables (4)
2		17	Audi	35	
3		18		36	
4	Volkswagen, Toyota	19	Land Rover	37	
5	Volkswagen	20	BMW	38	Latiguillos adaptables (2)
6		21		39	
7	Buick	22			
8		23	Volkswagen		
9	Buick, BMW	24	Volkswagen		
10		25	Volkswagen, Peugeot		
11		26	Volkswagen, Yiguan		
12	Audi	27	Volkswagen		
13		28	Ford		
14		29	Buick		
15	Land Rover	33	Manguera de plástico		

PVP. 939,95€

Ref.11740 BOMBA NEUMÁTICA PARA SUMINISTRAR Y EXTRAER ACEITE ATF 10L CON 15 ADAPTADORES.



Adaptadores Incluidos		
Ref.	Imagen	Aplicaciones
ATF101		Ford
ATF102		Universal de Bmw, Nissan, Honda etc.
ATF103		Audi, VW, Skoda
ATF104		Porche, VW, Audi
ATF105		Audi, VW, DSG
ATF106		Audi, VW, CVT
ATF107		Skoda, Audi, VW
ATF108		Skoda, VW
ATF109		Altis 2010, Benz 722.9

Adaptadores Incluidos		
Ref.	Imagen	Aplicaciones
ATF110		Skoda, Audi, VW
ATF111		Honda, Kia, Hyundai, etc.
ATF112		Nissan, Infinity
ATF113		Toyota, Lexus
ATF114		Volvo
ATF115		Manguera Flexible Universal

PVP. 158,95€

Ref.9631 BOMBA MANUAL PARA SUMINISTRAR ACEITE ATF 9.5L CON 8 ADAPTADORES



• Diseñados para rellenar los fluidos de transmisión de difícil acceso.
 • El tubo principal es de 7,5mm. de diámetro y 1,5 metros de largo.
 • Cuenta con una válvula en el extremo y un conector rápido que acepta uno de los ocho adaptadores suministrados.

Adaptadores Incluidos			
Imagen	Aplicaciones	Imagen	Aplicaciones
	Ford 1/8 NPT		VW / Audi / Mini Cooper M10 x 1.0
	BMW, Honda, Nissan, ETC		Mercedes M12x 1.5
	VW / Audi		VW / Audi DSG M24 x 1.5
	VW / Audi / Parsche		VW / Audi CVT M22 x 1.5

PVP. 249,95€

Ref.9632 BOMBA MANUAL PARA SUMINISTRAR ACEITE ATF 4L CON 8 ADAPTADORES



PVP. 164,95€

Ref.10902 JERINGA PARA ADBLUE 1.5L.

- Jeringa para extracción de líquidos y fluidos fabricada con materiales resistentes.
- Con válvula de cierre que evita derrames del líquido.
- **Capacidad** de 1,5 L
- Tubo 41 cm llega al fondo del depósito para poder extraer todo el fluido.
- Permite extraer e inyectar líquido refrigerante, agua, líquido de frenos, aceite, combustibles, etc.
- Los materiales de fabricación soportarán variedad de tipos de corrosión.

PVP. 61,95€

Ref.10906 EMBUDO PARA ADBLUE - CUELLO RECTO

Diseñado para enroscarse directamente en la boca de llenado del depósito de AdBlue® cuando el vehículo está equipado con una boca de llenado recta, con válvula antiderrame.

Capacidad

1,1 Litros

PVP. 29,95€

Ref.10907 EMBUDO PARA ADBLUE - CUELLO ANGULAR**Capacidad**

1,1 Litros

Diseñado para colocarse directamente en la boca de llenado del depósito de AdBlue® cuando el vehículo está equipado con una boca de llenado en ángulo, con válvula antiderrame.

PVP. 32,95€

Ref.10878 JERINGA PARA INYECTAR Y EXTRAER ACEITES 1,5L

Bomba extractora en forma de jeringuilla diseñada para inyectar y extraer todo tipo de líquidos de vehículos: aceite, ATF, aceite de engranajes, líquidos de dirección, líquido de frenos AdBlue y anticongelante.



- Jeringa para inyectar y extraer todo tipo de líquidos de vehículos
- Suministrado con adaptadores
- **Capacidad:** 1.500CC.

PVP. 52,95€

Ref.9542 JERINGA PROFESIONAL PARA INYECTAR Y SACAR LÍQUIDOS 1.5 L

- Facilita la precisión a la hora de realizar el trabajo con estos líquidos.
- Permite ver fácilmente el contenido, ya que el cuerpo es transparente

PVP. 56,95€

Ref.10903 JERINGA PARA PURGAR COMBUSTIBLE 1.5L

Capacidad: 1.500CC.
Peso: 950 Gr.



PVP. 89,95€

Ref.11350 ACEITERA DE PLÁSTICO 250ML

PVP. 8,45€

Ref.11351 ACEITERA DE METAL 500ML

PVP. 12,45€

Ref.11004 CONECTOR RÁPIDO PARA ENGRASE 15000 P.S.I / 1034 BAR



Compatible con Ref.9060 / Ref. 9526

PVP. 19,95€

Ref.11113 ENGRASADORA ELÉCTRICA DE BATERÍA 12V.



2000 mAh

Engrasadora eléctrica 12v permite almacenar cartuchos hasta 400ml. Herramienta ideal para facilitarnos el engrase.

Batería	2000 mAh
Largo Latiguillo	700 Nm
Tamaño Cartucho	400mm
Presión	9500 psi/655bar

*Maletín incluido

* Todas las baterías son compatibles con esta engrasadora (11061, 11062, 11063, 11119).

PVP. 295,00€

Ref.10987 CARRETE RETRÁCTIL DE ALTA RESISTENCIA MULTIFUNCIONAL 1/2"



1/2"

- Presión Máxima 2250 psi / 156 bar.
- Largo de Manguera 15m + 1m.
- Diámetro Manguera 1/2" Entrada y Salida.
- Material de la carcasa Metal.

PVP. 489,95€

Ref.9060 PISTOLA NEUMÁTICA Y MANUAL DE ENGRASE



- Juego de pistolas de engrase manuales intercambiables o neumáticas. Incluye adaptadores y conectores.

- El kit incorpora adaptadores de tubo de engrase y conectores rígidos y flexibles para una mayor versatilidad a la hora de trabajar en el taller con esta herramienta.

Medidas:

- Capacidad: 500cc
- Presión: 10.000 psi

PVP. 48,95€

Ref.9526 PISTOLA DE ENGRASAR



Medidas:

- Presión: 10.000 psi
- Capacidad: 500cc

PVP. 24,95€

Ref.10396 MANGUERA FLEXIBLE PARA ENGRASAR



Medidas:

300mm

• Compatible con Ref. Toolhub 9526/9060

PVP. 2,95€

Ref.9827 SURTIDO DE BOQUILLAS ENGRASADORAS

Kit 120 Piezas



PVP. 21,50€

Ref.9937 BOMBA MANUAL PARA LLENADO Y TRASVASE DE LÍQUIDOS



- Bomba de accionamiento manual
- Sellos de vitón ideales para diésel, AdBlue y líquidos NO CORROSIVOS.
- Escala en cuerpo de jeringa.

Medidas:

Medidas: 44x90mm
Peso: 0.56 Kg.
Capacidad: 500cc.
Mecanismo: Manual

PVP. 92,50€

Ref.9573 JERINGA MULTIUSO 200ML



- Apta para extraer o inyectar toda clase de líquidos.
- Fabricada en plástico EPDM transparente y resistente.

Medidas:

- Capacidad 200ml

PVP. 29,95€

Ref.9118 JERINGA CON TUBO FLEXIBLE



Medidas:

- Tubo Flexible 200mm
- Capacidad 500cc

PVP. 11,95€

Ref.9567 AEROSOL DE ALUMINIO

- Se recarga a través de una válvula Schrader con un inflador de neumáticos.
- Apto para la mayoría de líquidos NO CORROSIVOS.

PVP. **68,95€****Ref.F0850 PULVERIZADOR A PRESIÓN CON JUNTAS DE VITÓN**

Recambio Junta Vitón. Ref. Toolhub F0850-J, PVP 4,00€

- Garantiza una pulverización uniforme y constante, que puede regularse girando la boquilla.
- Gracias a sus juntas de vitón puede ser utilizado con líquido limpia frenos.

Medidas:

Capacidad: 1 lt.
Presión de trabajo: 3 bar
Boquilla: Ø 0,8 mm

PVP. **35,95€****JARRA PARA LÍQUIDOS**

Ref.9642

Ref.9641

- Jarra graduada perfecta para ver el volumen de líquido que se introduce.
- Posibilidad de operar con más facilidad utilizando el cuello flexible Ref. Toolhub 9643 (Se suministra aparte).
- Fabricadas para que resistan todos los líquidos.
- Construcción robusta ideal para taller.
- Múltiples usos.
- Resistente a gasolina y diésel.

Ref.	Medidas	PVP
9641	Capacidad 2 Litros.	7,95€
9642	Capacidad 5 Litros.	13,75€

BANDEJAS RECOGEDORAS DE ACEITE

- Práctico tamaño para todo tipo de trabajos.
- Pico vertedor para facilitar el drenado.
- Pared rígida, incluso con el aceite caliente.
- Mango posicionado para transportar y verter.
- Resistente a la mayoría de los productos químicos y disolventes.

	Referencia	Medidas	PVP
01	9007	15 Lts.	17,95€
02	10197	10 Lts.	13,95€
03	9637	8 Lts.	12,95€

Ref.9643 BOQUILLA FLEXIBLE PARA JARRAS

- **Boquilla** flexible para adaptar a las jarras de 2 y 5 litros
- **Compatible** con Ref. Toolhub 9641 / 9642

Medidas

Largo: 180mm

PVP. **3,25€****Ref.9425 JUEGO DE EMBUDOS**

Kit 4 Piezas

Medidas

50, 75, 100 y 125mm

PVP. **3,50€****Ref.9424 EMBUDO CUELLO FLEXIBLE CON FILTRO****Medidas**

Diámetro boca: 140mm
Medida cuello: 290mm

PVP. **3,50€****Ref.10706 BOMBA PARA ACEITE DE MOTOR 12V.**

- Compacto, ligero y fácil de usar
- Elimina eficientemente hasta 2,8 litros por minuto.
- Permite extraer el aceite de automóviles, marinos, motocicletas, vehículos recreativos y más.
- Bomba de CC autocebante de 12 voltios y 5 amperios.
- Solamente apto para aceite motor.

PVP. **31,95€****Ref.10758 BANDEJA DE DRENAJE - 15L.**

Suministrado con tapón de drenaje y tapón de liberación de aire para un vertido rápido de aceite.

Capacidad: 15 Litros

PVP. **19,95€**

Ref.9939 EXTRACTOR DE ACEITE Y FLUIDOS MANUAL 7.5L



- Diseñado para la extracción de aceites de vehículos, motos, embarcaciones, reductores, etc.
- No necesita retirar el tapón de drenaje del aceite.
- Se maneja fácilmente mediante bomba manual.
- Tanque de aceite fabricado en plástico transparente y resistente a hidrocarburos.
- Suministrado con 1,5 m de tubo de succión.
- 2 sondas de succión (10x400mm y 6x750mm).

Dimensiones	220 x 220 x 600mm
Peso	2,7 Kg.
Capacidad	7,5 Lts.
Accionamiento	Manual

PVP. 129,95€

Ref.9940 EXTRACTOR DE ACEITE Y FLUIDOS MANUAL Y NEUMÁTICO 8L



- Diseñado para la extracción de aceites de vehículos, motos, embarcaciones, reductores, etc.
- No necesita retirar el tapón de drenaje del aceite.
- Se maneja fácilmente mediante bomba manual o el suministro de aire comprimido.
- Tanque de aceite fabricado en plástico transparente y resistente a hidrocarburos.
- Suministrado con 1,5 m de tubo de succión.
- 2 sondas de succión (10x400mm y 6x750mm).

Dimensiones	220 x 220 x 600mm
Peso	2,7 Kg.
Capacidad	8 Lts.
Accionamiento	Manual y Neumática

PVP. 195,95€

Ref.11112 BOMBA MANUAL DE ACEITE PARA BIDONES



Bomba manual con acabado esmaltado para evitar corrosiones y oxidaciones.

TUBO TELÉSCOPICO REGULABLE. 44,5cm a 76cm

Apto para bidones de rosca de 2" y de 45mm.

PVP. 32,95€

Ref.10998 BOQUILLA PARA BIDÓN DE COMBUSTIBLE



- Válido para los modelos de bidones
- Ref.: 10977 - 11001 - 11000 - 10996 - 10995 - 10999

PVP. 7,99€

BIDONES PARA ALMACENAR GASOLINA



Ref.10995

Ref.10996

Ref.10997

Referencia	Capacidad	PVP
10995	5 Litros	24,95€
10996	10 Litros	33,50€
10997	20 Litros	42,50€

BIDONES PARA ALMACENAR DIÉSEL



Ref.10999

Ref.11000

Ref.11001

Referencia	Capacidad	PVP
10999	5 Litros	24,95€
11000	10 Litros	33,50€
11001	20 Litros	42,50€



Descubre la forma más rápida y sencilla de acceder a nuestros catálogos.

Escanee el código QR y acceda a nuestros catálogos en formato digital, listos para ser guardados y consultados sin necesidad de conexión a internet.

www.toolhub.es



4

TACOS

Catálogo 2025
www.toolhub.es

Ref.9950 TACO DE GOMA ELEVADOR

CASCOS, AGM, CORGHI, WEBER, AUTOMAQ,
ZIPPO, CONSUL

PVP. 14,45€

Ref.9951 TACO DE GOMA ELEVADOR

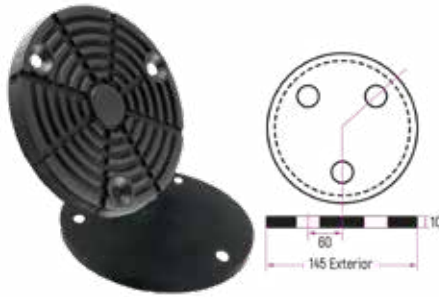

ISTOBAL VELYEN

PVP. 13,45€

Ref.9952 TACO DE GOMA ELEVADOR

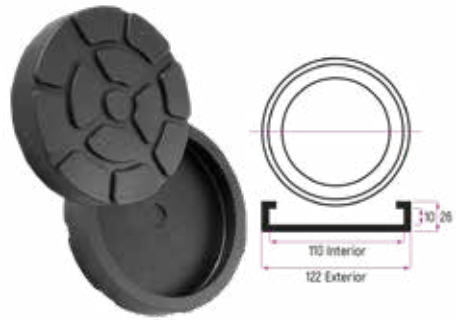
RAVAGLIOLI, WERTHER, SPACE SIRIO,
ORLANDINI, ASTRA

PVP. 15,75€

Ref.9953 ELEVADOR DE TIJERA

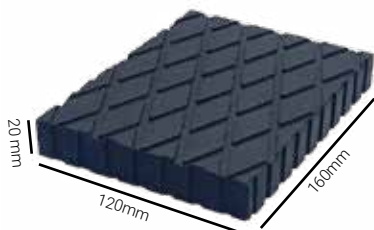

- Grosor: 20mm

PVP. 14,45€

Ref.9954 ELEVADOR DE TIJERA

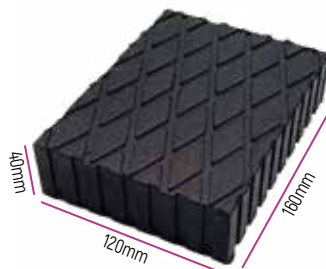

- Grosor: 40mm

PVP. 15,75€

Ref.9955 ELEVADOR DE TIJERA

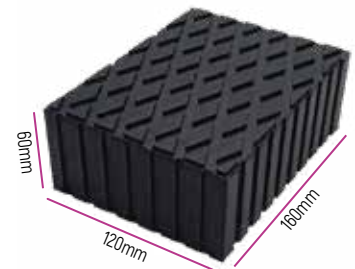

- Grosor: 60mm

PVP. 16,45€

Ref.9956 ELEVADOR DE TIJERA

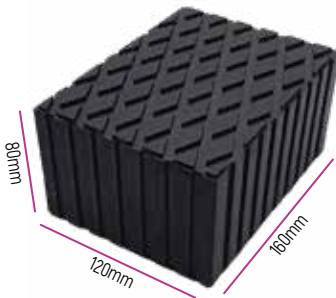

- Grosor: 80mm

PVP. 18,95€

Ref.9957 ELEVADOR DE TIJERA

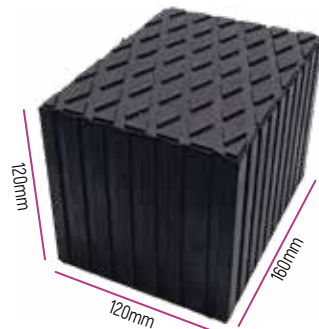

- Grosor: 120mm

PVP. 22,45€

Ref.9958 TACO DE GOMA ELEVADOR



ISTOBAL VELYEN

PVP. 16,75€

Ref.9959 TACO DE GOMA ELEVADOR

LAUNCH, TWIN BUSCH, RP TOOLS,
PRESTIGE LIFT, RSF.

PVP. 18,95€

Ref.9960 TACO DE GOMA ELEVADOR

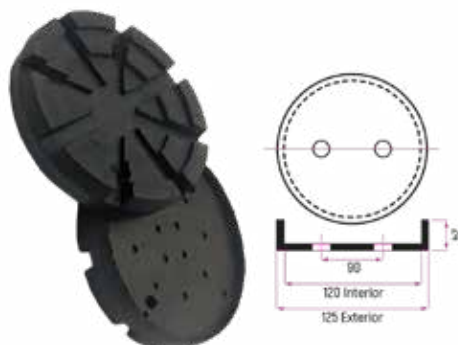

NUSSBAUM

PVP. 16,75€

Ref.9961 TACO DE GOMA ELEVADOR



RAVAGLIOLI, SIRIO, SPACE, COIRO, ASTRA

PVP. 15,75€

Ref.9962 TACO DE GOMA ELEVADOR

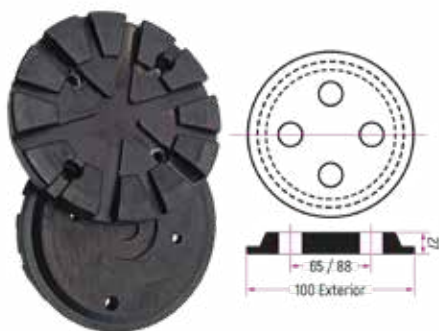

STENHOJ, NUSSBAUM

PVP. 15,75€

Ref.9963 TACO DE GOMA ELEVADOR

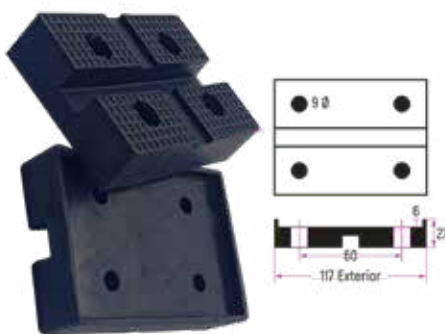

RECTANGULAR 80X117MM

PVP. 18,95€

Ref.9964 TACO DE GOMA ELEVADOR



RAVAGLIOLI, SPACE, OMSN, BRADBURY, SIRIO

PVP. 15,75€

Ref.9965 TACO DE GOMA ELEVADOR



RAVAGLIOLI

PVP. 15,75€

Ref.9966 TACO DE GOMA ELEVADOR



OMCN, ROGEN

PVP. 15,75€

Ref.9967 TACO DE GOMA ELEVADOR



RAVAGLIOLI

PVP. 18,95€

Ref.9968 TACO DE GOMA ELEVADOR



ROTARY

PVP. 15,75€

Ref.9969 TACO DE GOMA ELEVADOR



WERTHER, OMA, TECALEMIT, ITALGARAGE

PVP. 16,75€

Ref.9970 TACO DE GOMA ELEVADOR

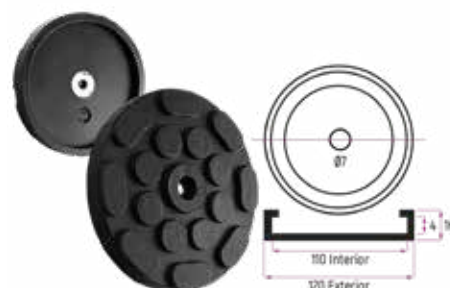

JAB, BECKER, ATH, HOFMANN, HERRMANN, TWIN BUSCH

PVP. 14,45€

Ref.9971 TACO DE GOMA ELEVADOR



EXTERIOR 145MM

PVP. 14,45€

Ref.9972 TACO DE GOMA ELEVADOR



118MM INTERIOR, 124MM EXTERIOR

PVP. 14,45€

Ref.9973 TACO DE GOMA ELEVADOR



WERTHER, OMA, TECALEMIT, BRADBURY, AUTEK, SPANESI

PVP. 17,95€

Ref.9974 TACO DE GOMA ELEVADOR

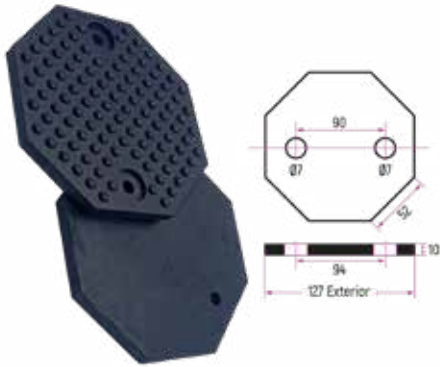

OCTAGONAL PARA SPACE

PVP. 15,75€

Ref.9975 TACO DE GOMA ELEVADOR



KONI, BRADBURY, HERKULES, TECALEMIT

PVP. 15,75€

Ref.9976 TACO DE GOMA ELEVADOR



RAVAGLIOLI

PVP. 16,75€

Ref.9977 TACO DE GOMA ELEVADOR

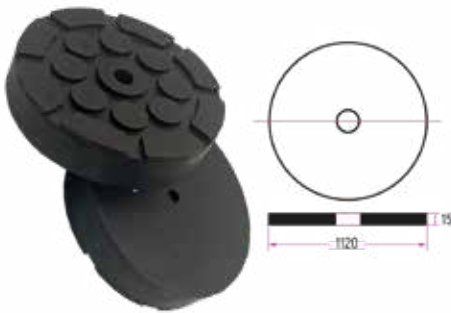

TWIN BUSCH, KONIGSTEIN, PRESTIGE LIFT, WEBER, STENHOJ.

PVP. 14,45€

Ref.9978 TACO DE GOMA ELEVADOR



MAHA, EUROLIFT, ZAVAGLI, ORLANDINI

PVP. 14,45€

Ref.9979 TACO DE GOMA ELEVADOR



RECTANGULAR EXTRA GRANDE 47 X 18CM

PVP. 42,75€

Ref.9980 TACO DE GOMA ELEVADOR



OMCN, ROGEN 140MM EXTERIOR

PVP. 14,45€

Ref.11790 TACO DE GOMA ELEVADOR



Diseñado para elevar el vehículo por el tren delantero en la parte de riel cortante (servicio de auxilio)

Rectangular 80x117mm

PVP. 15,95€

Ref.11105 TACO ELEVADOR PARA TESLA



Ref.0024-TJ TACO DE GOMA CON SOPORTE PARA GATO DE FOSO



- Fabricado en acero de gran resistencia
- incluye taco de goma protector.
- Material antideslizante.

Compatible con Gato de Foso Ref. Toolhub 0024

Medidas

Ø : 30 mm

PVP. 65,95€

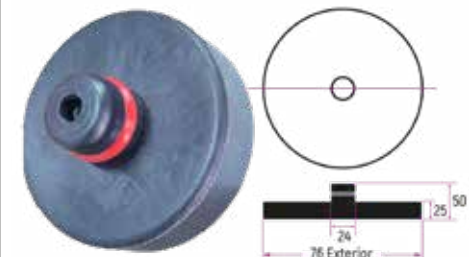

- Indispensable para elevar el vehículo ya que sin este taco podríamos dañar la batería o el chasis.
- Actualización de O-Ring para no dañar el alojamiento del soporte y tener una correcta fijación.

Diámetro del tetón: 26cm

PVP. 10,45€



CONSUMIBLES

Catálogo 2025
www.toolhub.es

Ref.0419 JUEGO DE JUNTAS TÓRICAS

Kit 419 Piezas



CONTENIDO					
○	3mm x 1.5mm x 20 Uds.	○	18mm x 2.5mm x 14 Uds.	○	30mm x 3.5mm x 10 Uds.
○	4.4mm x 2mm x 20 Uds.	○	19mm x 2.5mm x 13 Uds.	○	31mm x 3.5mm x 10 Uds.
○	5mm x 2mm x 18 Uds.	○	21mm x 2.5mm x 14 Uds.	○	33mm x 3.5mm x 10 Uds.
○	7mm x 1.5mm x 23 Uds.	○	22mm x 2.5mm x 13 Uds.	○	34.5mm x 3.5mm x 10 Uds.
○	10mm x 1.5mm x 23 Uds.	○	18mm x 3.5mm x 10 Uds.	○	36mm x 3.5mm x 10 Uds.
○	13mm x 1.5mm x 23 Uds.	○	20mm x 3.5mm x 10 Uds.	○	38mm x 3.5mm x 10 Uds.
○	10mm x 2.5mm x 14 Uds.	○	22mm x 3.5mm x 10 Uds.	○	41mm x 3.5mm x 10 Uds.
○	11mm x 2.5mm x 13 Uds.	○	23.5mm x 3.5mm x 10 Uds.	○	44mm x 3.5mm x 10 Uds.
○	13mm x 2.5mm x 14 Uds.	○	25mm x 3.5mm x 10 Uds.	○	47mm x 3.5mm x 10 Uds.
○	14mm x 2.5mm x 13 Uds.	○	26.5mm x 3.5mm x 10 Uds.	○	50mm x 3.5mm x 10 Uds.
○	16mm x 2.5mm x 14 Uds.	○	28mm x 3.5mm x 10 Uds.		

PVP. 15,95€

Ref.9817 SURTIDO DE JUNTAS TÓRICAS

Kit 225 Piezas



CONTENIDO			
○	3.5 x 1.7mm x 20 Uds.	○	12.5 x 2.5mm x 10 Uds.
○	4.5 x 1.7mm x 20 Uds.	○	14 x 2.5mm x 10 Uds.
○	5 x 1.7mm x 20 Uds.	○	15.5 x 2mm x 10 Uds.
○	6 x 1.7mm x 20 Uds.	○	15.5 x 2.5mm x 10 Uds.
○	7.5 x 1.7mm x 20 Uds.	○	17 x 2.5mm x 10 Uds.
○	9 x 1.5mm x 15 Uds.	○	18.5 x 3.5mm x 10 Uds.
○	9.5 x 2.5mm x 15 Uds.	○	19 x 2.5mm x 10 Uds.
○	10.5 x 2.5mm x 15 Uds.	○	21 x 3.5mm x 10 Uds.

PVP. 7,50€

Ref.9818 SURTIDO DE JUNTAS TÓRICAS PARA AIRE ACONDICIONADO

Kit 225 Piezas



CONTENIDO			
○	3 x 1mm x 20 Uds.	○	9 x 2mm x 5 Uds.
○	4 x 1mm x 20 Uds.	○	10 x 2mm x 5 Uds.
○	4.5 x 2mm x 20 Uds.	○	12 x 3mm x 5 Uds.
○	5 x 2mm x 20 Uds.	○	13 x 3mm x 5 Uds.
○	6 x 2mm x 20 Uds.	○	14 x 2.5mm x 5 Uds.
○	6 x 2.5mm x 20 Uds.	○	17 x 2.5mm x 5 Uds.
○	6 x 3mm x 20 Uds.	○	18 x 4mm x 5 Uds.
○	7 x 2mm x 20 Uds.	○	20 x 2mm x 5 Uds.
○	8 x 2mm x 20 Uds.	○	22 x 2mm x 5 Uds.

PVP. 26,95€

Ref.9836 SURTIDO DE OJALES DE GOMA

Kit 110 Piezas



CONTENIDO	
○	6.3mm [x 25 Uds.]
○	7.9mm [x 20 Uds.]
○	9.5mm [x 20 Uds.]
○	11mm [x 20 Uds.]
○	12.7mm [x 10 Uds.]
○	15.8mm [x 5 Uds.]
○	22mm [x 5 Uds.]
○	25.4mm [x 5 Uds.]

PVP. 7,95€

Ref.9826 SURTIDO DE ARANDELAS DE RESORTE

Kit 1000 Piezas



CONTENIDO	
○	M3 [x 200 Uds.]
○	M4 [x 250 Uds.]
○	M5 [x 250 Uds.]
○	M6 [x 100 Uds.]
○	M8 [x 100 Uds.]
○	M10 [x 60 Uds.]
○	M12 [x 20 Uds.]
○	M16 [x 20 Uds.]

PVP. 9,50€

Ref.9838 SURTIDO DE PASADORES "LYNCH"

Kit 50 Piezas



CONTENIDO			
○	4.5mm [x 16 Uds.]	○	8mm [x 6 Uds.]
○	6mm [x 18 Uds.]	○	11mm [x 10 Uds.]

PVP. 21,95€

Ref.9828 SURTIDO DE ARANDELAS DE COBRE PARA INYECTORES DIÉSEL

Kit 140 Piezas



CONTENIDO	
○	M6 x 10 x 1mm x 10 Uds.
○	M8 x 11.5 x 1mm x 10 Uds.
○	M10 x 13.5 x 1mm x 10 Uds.
○	M10 x 14.0 x 1mm x 10 Uds.
○	M10 x 20 x 1mm x 10 Uds.
○	M10 x 20 x 2mm x 10 Uds.
○	M12 x 16 x 1.5mm x 10 Uds.
○	M12 x 18 x 1.5mm x 10 Uds.
○	M14 x 18 x 1.5mm x 10 Uds.
○	M14 x 20 x 1.5mm x 10 Uds.
○	M16 x 20 x 1.5mm x 10 Uds.
○	M17 x 21 x 1.5mm x 10 Uds.
○	M21 x 25 x 1mm x 10 Uds.
○	M22 x 27 x 1mm x 10 Uds.

PVP. 26,95€

Pueden adquirir el despiece de este consumible en packs de 10 uds.

PACKS (10 uds.)
DESPIECE SURTIDO DE ARANDELAS Ref.9828

REF.	CONTENIDO	PVP
9828-M6	M6 x 10 x 1mm	1,25€
9828-M8	M8 x 11.5 x 1mm	1,45€
9828-M1013	M10 x 13.5 x 1mm	1,45€
9828-M1014	M10 x 14.0 x 1mm	1,45€
9828-M10201	M10 x 20 x 1mm	3,25€
9828-M10202	M10 x 20 x 2mm	4,95€
9828-M1216	M12 x 16 x 1.5mm	1,95€
9828-M1218	M12 x 18 x 1.5mm	2,25€
9828-M1418	M14 x 18 x 1.5mm	2,25€
9828-M1420	M14 x 20 x 1.5mm	2,75€
9828-M16	M16 x 20 x 1.5mm	2,75€
9828-M17	M17 x 21 x 1.5mm	2,45€
9828-M21	M21 x 25 x 1mm	1,95€
9828-M22	M22 x 27 x 1mm	2,25€

Ref.9829 SURTIDO DE ARANDELAS DE COBRE PARA INYECTORES DIÉSEL COMMON RAIL

Kit 150 Piezas



CONTENIDO	
○	M13.85 x 7.3 x 1.4mm x 10 Uds.
○	M14.6 x 7.5 x 1.3mm x 10 Uds.
○	M14.6 x 7.5 x 3.0mm x 10 Uds.
○	M15 x 7.0 x 2.0mm x 10 Uds.
○	M15 x 7.5 x 1.0mm x 10 Uds.
○	M15 x 7.5 x 1.5mm x 10 Uds.
○	M15 x 7.5 x 2.0mm x 10 Uds.
○	M15 x 7.5 x 2.5mm x 10 Uds.
○	M15 x 7.5 x 3.0mm x 10 Uds.
○	M15.5 x 7.5 x 2.0mm x 10 Uds.
○	M16 x 7.5 x 1.5mm x 10 Uds.
○	M16 x 7.5 x 1.7mm x 10 Uds.
○	M16 x 7.5 x 2.0mm x 10 Uds.
○	M16.4 x 7.4 x 2.0mm x 10 Uds.
○	M20 x 9.4 x 0.9mm x 10 Uds.

PVP. 32,95€

Pueden adquirir el despiece de este consumible en packs de 10 uds.

PACKS (10 uds.)
DESPIECE SURTIDO DE ARANDELAS Ref.9829

REF.	CONTENIDO	PVP
9829-M1371	M13.85 x 7.3 x 1.4mm	1,75€
9829-M1471	M14.6 x 7.5 x 1.3mm	1,75€
9829-M1473	M14.6 x 7.5 x 3.0mm	3,75€
9829-M15572	M15 x 7.5 x 2.0mm	2,95€
9829-M1571	M15 x 7.5 x 1.0mm	1,75€
9829-M15715	M15 x 7.5 x 1.5mm	2,25€
9829-M1572	M15 x 7.0 x 2.0mm	2,75€
9829-M15720	M15 x 7.5 x 2.0mm	2,75€
9829-M15725	M15 x 7.5 x 2.5mm	3,25€
9829-M1573	M15 x 7.5 x 3.0mm	3,75€
9829-M16472	M16.4 x 7.4 x 2.0mm	3,25€
9829-M1671	M16 x 7.5 x 1.5 mm	2,45€
9829-M16717	M16 x 7.5 x 1.7mm	2,75€
9829-M1672	M16 x 7.5 x 2.0mm	2,95€
9829-M2090	M20 x 9.4 x 0.9mm	2,25€

Ref.9830 SURTIDO DE ARANDELAS DE COBRE PARA CARTER DE ACEITE

Kit 100 Piezas



CONTENIDO	
○	M10.5 x 17 x 1.5mm x 10 Uds
○	M11 x 17 x 1.5mm x 10 Uds
○	M12 x 10 x 1.5mm, x 10 Uds
○	M12.5 x 20 x 1.5mm x 10 Uds
○	M14 x 18 x 1.0mm x 10 Uds
○	M14 x 20 x 1.5mm, x 10 Uds
○	M15 x 20 x 2.0mm x 10 Uds
○	M16 x 24 x 2.0mm x 10 Uds
○	M16 x 22 x 2.0mm x 10 Uds
○	M17.5 x 24 x 2.0mm x 5 Uds
○	M18 x 24 x 2.0mm x 5 Uds

PVP. 22,95€

Pueden adquirir el despiece de este consumible en packs de 10 uds.

PACKS (10 uds.)
DESPIECE SURTIDO DE ARANDELAS Ref.9830

REF.	CONTENIDO	PVP
9830-10517	M10.5 x 17 x 1.5mm	2,45€
9830-1117	M11 x 17 x 1.5mm	2,45€
9830-1210	M12 x 10 x 1.5mm	2,95€
9830-12520	M12.5 x 20 x 1.5mm	2,95€
9830-1418	M14 x 18 x 1mm	1,45€
9830-1420	M14 x 20 x 1.5mm	2,65€
9830-1520	M15 x 20 x 2mm	2,95€
9830-1622	M16 x 22 x 2 mm	3,75€
9830-1624	M16 x 24 x 2mm	4,25€
9830-17524	M17.5 x 24 x 2mm	2,25€
9830-1824	M18 x 24 x 2mm	2,25€

Ref.9814 SURTIDO DE FUSIBLES AUTOMOCIÓN

Kit 120 Piezas



01	3A x 15 Uds.	04	3A x 15 Uds.	06	3A x 15 Uds.
02	5A x 15 Uds.	05	5A x 15 Uds.	07	5A x 15 Uds.
03	7.5A x 15 Uds.				

PVP. 9,95€

Pueden adquirir el despiece de este consumible en packs de 10 uds.

**PACKS (10 uds.)
DESPIECE SURTIDO DE FUSIBLES AUTOMOCIÓN Ref.9814**

REF.	CONTENIDO	PVP
9814-3A	Fusibles de Automoción 3A	1,35€
9814-5A	Fusibles de Automoción 5A	1,35€
9814-7.5A	Fusibles de Automoción 7.5A	1,35€
9814-10A	Fusibles de Automoción 10A	1,35€
9814-15A	Fusibles de Automoción 15A	1,35€
9814-20A	Fusibles de Automoción 20A	1,35€
9814-30A	Fusibles de Automoción 30A	1,35€

Ref.9815 SURTIDO DE MINI FUSIBLES AUTOMOCIÓN

Kit 100 Piezas



01	2A x 10 Uds.	05	7.5A x 10 Uds.	08	20A x 10 Uds.
02	3A x 10 Uds.	06	10A x 10 Uds.	09	25A x 10 Uds.
03	4A x 10 Uds.	07	15A x 10 Uds.	10	30A x 10 Uds.
04	5A x 10 Uds.				

PVP. 9,95€

Pueden adquirir el despiece de este consumible en packs de 10 uds.

**PACKS (10 uds.)
DESPIECE SURTIDO DE MINI FUSIBLES AUTOMOCIÓN Ref.9815**

REF.	CONTENIDO	PVP
9815-2A	Mini Fusibles de Automoción 2A	1,35€
9815-3A	Mini Fusibles de Automoción 3A	1,35€
9815-4A	Mini Fusibles de Automoción 4A	1,35€
9815-5A	Mini Fusibles de Automoción 5A	1,35€
9815-7.5A	Mini Fusibles de Automoción 7.5A	1,35€
9815-10A	Mini Fusibles de Automoción 10A	1,35€
9815-15A	Mini Fusibles de Automoción 15A	1,35€
9815-20A	Mini Fusibles de Automoción 20A	1,35€
9815-25A	Mini Fusibles de Automoción 25A	1,35€
9815-30A	Mini Fusibles de Automoción 30A	1,35€

Ref.9816 SURTIDO DE MAXI FUSIBLES AUTOMOCIÓN

Kit 36 Piezas



01	20A x 6 Uds.	04	50A x 6 Uds.	07	80A x 3 Uds.
02	30A x 6 Uds.	05	60A x 3 Uds.	08	100A x 30 Uds.
03	40A x 6 Uds.	06	70A x 3 Uds.		

PVP. 18,95€

Pueden adquirir el despiece de este consumible en packs de 10 uds.

**PACKS (10 uds.)
DESPIECE SURTIDO DE MAXI FUSIBLES AUTOMOCIÓN Ref.9816**

REF.	CONTENIDO	PVP
9816-20A	Maxi Fusibles de Automoción 20A	7,95€
9816-30A	Maxi Fusibles de Automoción 30A	7,95€
9816-40A	Maxi Fusibles de Automoción 40A	7,95€
9816-50A	Maxi Fusibles de Automoción 50A	7,95€
9816-60A	Maxi Fusibles de Automoción 60A	7,95€
9816-70A	Maxi Fusibles de Automoción 70A	7,95€
9816-80A	Maxi Fusibles de Automoción 80A	7,95€
9816-100A	Maxi Fusibles de Automoción 100A	7,95€



Ref.9835 SURTIDO DE FUSIBLES DE CRISTAL

Kit 120 Piezas



CONTENIDO			
	5A x 20 Uds.		20A x 20 Uds.
	10A x 20 Uds.		25A x 20 Uds.
	15A x 20 Uds.		30A x 20 Uds.

PVP. 12,50€

Ref.9985 SURTIDO DE BRIDAS DE PLÁSTICO

Kit 250 Piezas



CONTENIDO	
	100 x 2,5mm (x 160 Uds.)
	200 x 4,6mm (x 40 Uds.)
	200 x 7,5mm (x 10 Uds.)
	300 x 4,7mm (x 30 Uds.)
	300 x 7,8mm (x 10 Uds.)

PVP. 6,95€

PAQUETES INDIVIDUALES DE BRIDAS



REF.	CONTENIDO	PVP
9986	4,8 x 250mm (x 50 Uds.)	3,50€
9987	8,0 x 400mm (x 50 Uds.)	4,50€
9988	4,8 x 380mm (x 50 Uds.)	3,95€
9989	2,5 x 100mm (x 100 Uds.)	1,75€

Ref.9827 SURTIDO DE BOQUILLAS ENGRASADORAS

Kit 120 Piezas

CONTENIDO - RECTAS

	M6 x 1mm (x 10 Uds.)
	M8 x 1mm (x 10 Uds.)
	M8 x 1,25 (x 10 Uds.)
	M10 x 1mm (x 10 Uds.)

CONTENIDO - 45°

	M6 x 1mm (x 10 Uds.)
	M8 x 1mm (x 10 Uds.)
	M8 x 1,25 (x 10 Uds.)
	M10 x 1mm (x 10 Uds.)

CONTENIDO - 90°

	M6 x 1mm (x 10 Uds.)
	M8 x 1mm (x 10 Uds.)
	M8 x 1,25 (x 10 Uds.)
	M10 x 1mm (x 10 Uds.)

PVP. 21,50€

Ref.9824 SURTIDO DE MUELLES (EXTENSIÓN Y COMPRESIÓN)

Kit 200 Piezas

CONTENIDO - EXTENSIÓN

	4.0 x 79.5 (x 12 Uds.)
	4.5 x 44.5 (x 8 Uds.)
	5.0 x 25 (x 10 Uds.)
	5.5 x 25.5 (x 10 Uds.)
	6.5 x 22 (x 10 Uds.)
	7.0 x 38 (x 10 Uds.)
	7.0 x 51 (x 12 Uds.)
	8.0 x 28.5 (x 8 Uds.)
	8.0 x 31.5 (x 10 Uds.)
	8.0 x 44.5 (x 12 Uds.)
	8.5 x 36.5 (x 12 Uds.)
	8.5 x 47 (x 12 Uds.)

CONTENIDO - COMPRESIÓN

	5.5 x 17.5 (x 10 Uds.)
	5.5 x 38 (x 10 Uds.)
	6.5 x 10 (x 10 Uds.)
	7.0 x 12.5 (x 10 Uds.)
	7.0 x 19 (x 10 Uds.)
	9.0 x 35 (x 10 Uds.)
	9.5 x 16 (x 10 Uds.)
	9.5 x 19 (x 12 Uds.)

PVP. 9,50€

Ref.9834 SURTIDO DE TERMINALES

Kit 160 Piezas

CONTENIDO

	RV5.5-5 (x 4 Uds.)
	RV5.5-8 (x 4 Uds.)
	RV5.5-10 (x 4 Uds.)
	MDD5-250 (x 5 Uds.)
	FDD5-250 (x 5 Uds.)
	BV5 (x 12 Uds.)
	RV1.25-4L (x 8 Uds.)
	FG2 (x 4 Uds.)
	BV2 (x 18 Uds.)
	BV1 (x 12 Uds.)
	FG1 (x 4 Uds.)
	RV2-6 (x 10 Uds.)
	RV2-5L (x 10 Uds.)
	RV2-4L (x 10 Uds.)
	MPD2-156 (x 10 Uds.)
	FRD2-156 (x 10 Uds.)
	FDD2-250 (x 10 Uds.)
	SV2-4M (x 10 Uds.)
	MDD2-250 (x 10 Uds.)

PVP. 13,95€

Ref.9832 SURTIDO DE MANGUITOS TERMOFUSIBLES

Kit 100 Piezas

CONTENIDO

	1.5 x 100mm (x 30 Uds.)
	2.5 x 100mm (x 30 Uds.)
	4.0 x 100mm (x 20 Uds.)
	6.0 x 100mm (x 10 Uds.)
	10 x 100mm (x 6 Uds.)
	13 x 100mm (x 4 Uds.)

PVP. 6,95€

Ref.9831 SURTIDO DE MANGUITOS TERMOFUSIBLES

Kit 127 Piezas

CONTENIDO

	2.0 x 40mm (x 30 Uds.)
	2.5 x 40mm (x 25 Uds.)
	3.5 x 40mm (x 20 Uds.)
	5.0 x 40mm (x 20 Uds.)
	7.0 x 80mm (x 16 Uds.)
	10 x 80mm (x 8 Uds.)
	13 x 85mm (x 8 Uds.)

PVP. 7,95€

Ref.9833 SURTIDO DE CONECTORES ELÉCTRICOS "BRANCH"

Kit 50 Piezas

CONTENIDO

	1.5 - 2.5mm (Azul) (x 25 Uds.)
	0.5 - 1.5mm (Rojo) (x 25 Uds.)

PVP. 9,50€

Ref.9820 SURTIDO DE CIRCLIPS INTERNOS

Kit 300 Piezas



CONTENIDO			
	Ø 5 mm (x 25 Uds.)		Ø 20 mm (x 15 Uds.)
	Ø 6 mm (x 25 Uds.)		Ø 22 mm (x 20 Uds.)
	Ø 8 mm (x 15 Uds.)		Ø 24 mm (x 15 Uds.)
	Ø 10 mm (x 20 Uds.)		Ø 25 mm (x 15 Uds.)
	Ø 11 mm (x 15 Uds.)		Ø 28 mm (x 15 Uds.)
	Ø 12 mm (x 15 Uds.)		Ø 30 mm (x 10 Uds.)
	Ø 13 mm (x 25 Uds.)		Ø 32 mm (x 5 Uds.)
	Ø 14 mm (x 15 Uds.)		Ø 35 mm (x 5 Uds.)
	Ø 16 mm (x 20 Uds.)		Ø 38 mm (x 5 Uds.)
	Ø 18 mm (x 20 Uds.)		

PVP. 9,50€

Ref.9821 SURTIDO DE CIRCLIPS EXTERNOS

Kit 300 Piezas



CONTENIDO			
	Ø 5 mm (x 25 Uds.)		Ø 20 mm (x 15 Uds.)
	Ø 6 mm (x 25 Uds.)		Ø 22 mm (x 20 Uds.)
	Ø 8 mm (x 15 Uds.)		Ø 24 mm (x 15 Uds.)
	Ø 10 mm (x 20 Uds.)		Ø 25 mm (x 15 Uds.)
	Ø 11 mm (x 15 Uds.)		Ø 28 mm (x 15 Uds.)
	Ø 12 mm (x 15 Uds.)		Ø 30 mm (x 10 Uds.)
	Ø 13 mm (x 25 Uds.)		Ø 32 mm (x 5 Uds.)
	Ø 14 mm (x 15 Uds.)		Ø 35 mm (x 5 Uds.)
	Ø 16 mm (x 20 Uds.)		Ø 38 mm (x 5 Uds.)
	Ø 18 mm (x 20 Uds.)		

PVP. 9,50€

Ref.9822 SURTIDO DE CLIPS "E"

Kit 300 Piezas



CONTENIDO			
	1.5mm (x 20 Uds.)		19mm (x 20 Uds.)
	2.3mm (x 20 Uds.)		22mm (x 20 Uds.)
	3mm (x 20 Uds.)		
	4mm (x 20 Uds.)		
	5mm (x 30 Uds.)		
	6mm (x 30 Uds.)		
	8mm (x 30 Uds.)		
	12mm (x 30 Uds.)		
	10mm (x 40 Uds.)		
	15mm (x 20 Uds.)		

Ref.9819 SURTIDO DE PASADORES "R"

Kit 150 Piezas



CONTENIDO	
	2,4 x 31 mm (x 40 Uds.)
	2,0 x 33 mm (x 30 Uds.)
	2,0 x 40 mm (x 25 Uds.)
	2,8 x 42 mm (x 25 Uds.)
	3,5 x 45 mm (x 20 Uds.)
	4,0 x 75 mm (x 10 Uds.)

PVP. 9,95€

Ref.9823 SURTIDO DE PASADORES DE HORQUILLA

Kit 555 Piezas



CONTENIDO	
	1,6 x 25mm (x 150 Uds.)
	2,4 x 25mm (x 150 Uds.)
	2,4 x 38mm (x 100 Uds.)
	3,2 x 32mm (x 50 Uds.)
	3,2 x 50mm (x 50 Uds.)
	4,0 x 64mm (x 30 Uds.)
	5,0 x 64mm (x 25 Uds.)

PVP. 10,95€

Ref.9825 SURTIDO DE PASADORES DE RODILLO

Kit 300 Piezas



CONTENIDO	
	2 x 20mm (x 40 Uds.)
	2,5 x 25mm (x 20 Uds.)
	2,5 x 40mm (x 20 Uds.)
	3 x 30mm (x 40 Uds.)
	3 x 40mm (x 20 Uds.)
	4 x 30mm (x 30 Uds.)
	4 x 50mm (x 30 Uds.)
	5 x 30mm (x 20 Uds.)
	5 x 40mm (x 20 Uds.)
	6 x 40mm (x 20 Uds.)
	8 x 25mm (x 20 Uds.)
	8 x 55 mm (x 20 Uds.)

PVP. 16,95€

Ref.9843 SURTIDO DE ABRAZADERAS

Kit 26 Piezas



CONTENIDO			
	16mm (x 8 Uds.)		28mm (x 2 Uds.)
	22mm (x 6 Uds.)		35mm (x 2 Uds.)
	25mm (x 4 Uds.)		40mm (x 4 Uds.)

PVP. 7,95€

Ref.9841 SURTIDO DE TORNILLOS Y TUERCAS MÉTRICAS

Kit 240 Piezas



CONTENIDO

	M4x12mm [x 10 Uds.]
	M4x20mm [x 10 Uds.]
	M5 x 25mm [x 10 Uds.]
	M5 x 16mm [x 10 Uds.]
	M6 x 20mm [x 10 Uds.]
	M6 x 30mm [x 10 Uds.]
	M8 x 25mm [x 5 Uds.]
	M8 x 40mm [x 5 Uds.]
	M10 x 16mm [x 5 Uds.]
	M10 x 40mm [x 5 Uds.]
	M4mm [x 20 Uds.]
	M5mm [x 20 Uds.]
	M6mm [x 20 Uds.]
	M8mm [x 10 Uds.]
	M10mm [x 10 Uds.]
	Ø4mm [x 20 Uds.]
	Ø5mm [x 20 Uds.]
	Ø6mm [x 20 Uds.]
	Ø8mm [x 10 Uds.]
	Ø10mm [x 10 Uds.]

PVP. 10,95€

Ref.9840 SURTIDO DE TUERCAS DE FIJACIÓN DE NYLON MÉTRICAS

Kit 300 Piezas



CONTENIDO

	M4x0.7 [x 50 Uds.]		M8x1.25 [x 50 Uds.]
	M5x0.8 [x 75 Uds.]		M10x1.50 [x 30 Uds.]
	M6x1.0 [x 75 Uds.]		M12x1.75 [x 20 Uds.]

PVP. 15,95€

Ref.9842 SURTIDO DE CHAVETAS "WOODRUFF"

Kit 80 Piezas



CONTENIDO

	3 x 5 x 13mm [x 10 Uds.]		4 x 7.5 x 19mm [x 10 Uds.]
	3 x 6.5 x 16mm [x 10 Uds.]		5 x 7.5 x 19mm [x 10 Uds.]
	4 x 5 x 13mm [x 10 Uds.]		5x9x22mm [x 10 Uds.]
	4x6.5x16mm [x 10 Uds.]		6x9x22mm [x 10 Uds.]

PVP. 10,95€

Ref.9839 SURTIDO DE TUERCAS MÉTRICAS

Kit 300 Piezas



CONTENIDO

	M4x0.7 [x 50 Uds.]		M8x1.25 [x 50 Uds.]
	M5x0.8 [x 75 Uds.]		M10x1.50 [x 30 Uds.]
	M6x1.0 [x 75 Uds.]		M12x1.75 [x 20 Uds.]

PVP. 10,95€

Ref.9844 SURTIDO DE TORNILLOS PRISIONEROS

Kit 200 Piezas



CONTENIDO

	M4x8mm [x 25 Uds.]		M8x8mm [x 25 Uds.]
	M5x5mm [x 25 Uds.]		M8x10mm [x 25 Uds.]
	M6x6mm [x 25 Uds.]		M8x12mm [x 25 Uds.]
	M6x10mm [x 25 Uds.]		M10x10mm [x 25 Uds.]

PVP. 10,95€

Ref.9845 SURTIDO DE TORNILLOS DE AJUSTE

Kit 250 Piezas



CONTENIDO

	M4x25mm [x 50 Uds.]		M8x40mm [x 20 Uds.]
	M5x25mm [x 50 Uds.]		M10x40mm [x 25 Uds.]
	M6x25mm [x 50 Uds.]		M12x40mm [x 25 Uds.]
	M8x25mm [x 30 Uds.]		

PVP. 39,95€

Ref.11052 SURTIDO TUERCAS REMACHABLES

Kit 150 Piezas



Medidas

M3 x 0.5, M4 x 0.7, M5 x 0.8, M6 x 1.0, M8 x 1.25, M10 x 1.5.

PVP. 21,95€

Ref.9837 SURTIDO REMACHES ALUMINIO

Kit 500 Piezas



CONTENIDO

	2.4 x 6.4mm [x 125 Uds.]
	3.2 x 6.4mm [x 125 Uds.]
	4.0 x 6.4mm [x 125 Uds.]
	4.8 x 6.4mm [x 125 Uds.]

PVP. 10,95€

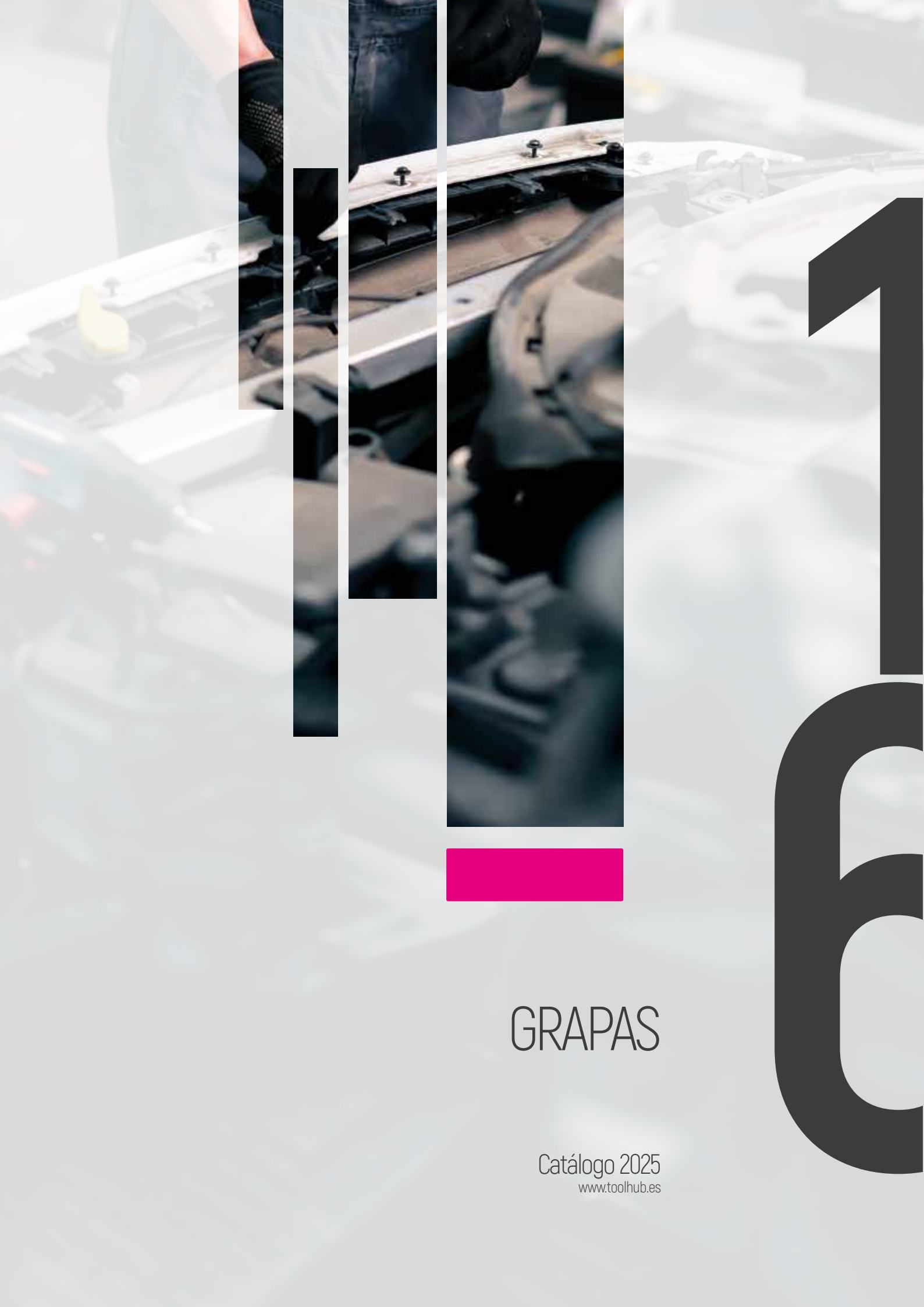

16

GRAPAS

Catálogo 2025
www.toolhub.es

Ref.11743 SURTIDO GRAPAS DE NYLON PARA VW

Pack 110 Uds.



PVP. 15,95€

Despiece en Bolsas de 10 Unidades - Ref.11743

Ref.	Aplicaciones	OEM	PVP
11401	VW, Ford, BMW, GM	N90201601H, 6998849, 51471904317, 2207713	1,25€
11402	VW	1H0868243B	1,25€
11403	VW	3A0853575A	1,20€
11404	VW	3B0853576	0,95€
11405	VW	443853909A	0,95€
11406	VW	6N0809966A, 191941142, WHT003737*, N90833801	1,70€

Ref.	Aplicaciones	OEM	PVP
11407	VW	N0385501	1,80€
11408	VW	N90833801	1,30€
11409	VW	4A0853825A	1,20€
11410	VW	1H0819055B01C	1,40€
11411	VW, Mercedes	171885767, A0019944145	1,30€

Ref.11745 SURTIDO GRAPAS DE NYLON PARA MERCEDES

Pack 120 Uds.

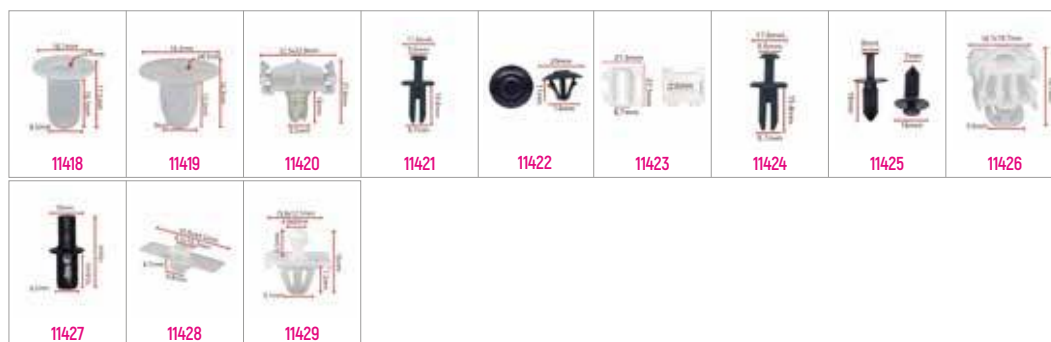

PVP. 24,95€

Despiece en Bolsas de 10 Unidades - Ref.11745

Ref.	Aplicaciones	OEM	PVP
11418	Mercedes, BMW, Renault, PSA, Fiat, Ford, TATA	51447780135, 7701397195, 7703074022, 1089880027, 51311802258, ZC961983U, 4229652, 637628, 13H2475L, A108980027	0,95€
11419	Mercedes	019882981, A0019882981	1,95€
11420	Mercedes	0019888081, A0019888081	4,85€
11421	Mercedes Benz, Land Rover	DYQ100320, A9904692	1,15€
11422	Mercedes, Chrysler	0019880325, A0019880325, 68009867AA	1,65€
11423	Mercedes	A0019885081	1,35€
11424	Mercedes	A1269900392, A1239900592	1,15€
11425	Mercedes	A1249900492	1,95€
11426	Mercedes	A1249880492	2,95€

Ref.	Aplicaciones	OEM	PVP
11427	Mercedes	0009908492, A0009908492	1,15€
11428	Mercedes	A1406980260	1,15€
11429	Mercedes	0019884481, A0019884481	1,65€

Ref.11744 SURTIDO GRAPAS DE NYLON PARA BMW

Pack 60 Uds.



PVP. 10,95€

Despiece en Bolsas de 10 Unidades - Ref.11744

Ref.	Aplicaciones	OEM	PVP	Ref.	Aplicaciones	OEM	PVP
11412	BMW	51118174185	1,70€	11415	BMW	703867299, 823867299	1,70€
11413	BMW	51311802258	1,10€	11416	BMW	51131804205	1,70€
11414	BMW	51481938725, 51481915464	1,50€	11417	BMW	51131960054	1,95€

Ref.11746 SURTIDO GRAPAS DE NYLON PARA AUDI

Pack 110 Uds.



PVP. 20,95€

Despiece en Bolsas de 10 Unidades - Ref.11746

Ref.	Aplicaciones	OEM	PVP	Ref.	Aplicaciones	OEM	PVP
11430	VW	3B0868243	1,15€	11434	VW	N0385501	1,45€
11402	VW	1H0868243B	1,25€	11435	VW	3A0853575	4,50€
11431	Audi, Skoda, Vw	113853585C	2,40€	11403	VW	3A0853575A	1,20€
11432	VW	3B0853575	1,15€	11436	VW	4A0853825C	2,25€
11409	VW	4A0853825A	1,20€	11437	VW	1H0819055C01C	1,65€
11433	VW	1H0867199AU71, 1H0867199A	1,85€				



Descubre la forma más rápida y sencilla de acceder a nuestros catálogos.

Escanee el código QR y acceda a nuestros catálogos en formato digital, listos para ser guardados y consultados sin necesidad de conexión a internet.

Ref.11747 SURTIDO GRAPAS DE NYLON PARA FORD



Pack 180 Uds.



PVP. 22,95€

Despiece en Bolsas de 10 Unidades - Ref.11747

Ref.	Aplicaciones	OEM	PVP
11438	LandRover, Mercedes-Benz, Ford	388577S, W70558300, 6030441, 15958694, 1605396, 11569768, 09620024*	1,40€
11439	Mazda, Ford	G0306888538, F22Z16774A, GA2A56694, G03068885B	1,30€
11440	Mazda, Ford	F1CZ16774A, F1CZ16674A, B45556741	1,10€
11441	Ford	N806289S	1,10€
11442	Ford	N387496S	1,15€
11443	Ford, Chrysler	N803170S, 5017410AA, 6501544	1,10€
11444	Ford	W706713S300	1,65€
11445	Ford	N387944S	1,35€
11446	Ford	N808048S, W705532S300	1,35€

Ref.	Aplicaciones	OEM	PVP
11447	Nissan, Ford, Greatwall	6384401A00, MNA0156145, NAO156145, 09640018*	0,95€
11448	Ford	1673046	1,95€
11449	Ford	N8011925S	1,95€
11450	Ford	N379830S	1,10€
11451	GM, Chrysler	16500308, 6500787	1,25€
11542	Ford	W704958S300	1,25€
11453	Ford	N388246S	1,30€
11454	Ford	N805231S	1,35€
11455	Ford	W710250S300	2,75€

Ref.11748 SURTIDO GRAPAS DE NYLON PARA PSA



Pack 120 Uds.



PVP. 14,95€

Despiece en Bolsas de 10 Unidades - Ref.11748

Ref.	Aplicaciones	OEM	PVP
11456	Mercedes, BMW, Fiat, Chrysler, Peugeot	0009903492, A0009903492, 5116188149, 51722681, N10259301, 07149807127, 0009909992, A0009909992, 5073327AA, 1L0853934, 7903072116	1,75€
11457	Peugeot	6991W4	1,65€
11458	Fiat, Renault, PSA	14188380, 7703077059, 699143	1,20€
11459	Uso General	16.1mm x 15.5mm x 6,7	1,05€
11460	PSA	743707	0,95€
11461	PSA	6995X3	0,95€
11462	PSA	8565.35	1,10€

Ref.	Aplicaciones	OEM	PVP
11418	Mercedes, BMW, Renault, PSA, Fiat, Ford, TATA	51447780135, 7701397195, 7703074022, 1089880027, 51311802258, ZC961983U, 4229652, 637628, 13H2475L, A108980027	0,95€
11463	Mercedes	019882981, A0019882981	1,50€
11464	PSA	694143	1,95€
11465	PSA	699502	0,95€
11466	PSA	699645	0,95€

Ref.11749 SURTIDO GRAPAS DE NYLON PARA FIAT

Pack 120 Uds.



PVP. 19,95€

Despiece en Bolsas de 10 Unidades - Ref.11749

Ref.	Aplicaciones	OEM	PVP
11467	Fiat.	4292906, 14591487	1,05€
11468	Fiat.	1300433650.	1,30€
11469	Fiat, Renault, PSA	82456515, 82456516	0,95€
11470	Fiat.	14592387.	1,30€
11471	Fiat.	14591687	1,30€
11472	Fiat.	83468473	0,95€
11473	Fiat.	14593487, 82450771	1,60€
11474	BMW, Fiat.	51138166675, 71717421	1,85€
11475	Mercedes	5757139.	1,70€

Ref.	Aplicaciones	OEM	PVP
11476	Fiat.	046306526, 60507749*	1,30€
11477	Fiat.	14592087	1,85€
11478	Fiat.	7677865.	1,15€

Ref.11750 SURTIDO GRAPAS DE NYLON PARA FORD

Pack 180 Uds.



PVP. 20,95€

Despiece en Bolsas de 10 Unidades - Ref.11750

Ref.	Aplicaciones	OEM	PVP
11479	Honda	75103S14003	1,20€
11480	Honda	90675SB003	1,85€
11481	Honda	91566SP0003	1,85€
11482	Honda	91530ST5003	1,15€
11483	Honda	91620SR2003	1,85€
11484	Honda	38529689A6300, 91515SM4003	1,35€
11485	Honda	906876710030, 90687671003	1,45€
11486	Honda	90687SA50030, 90687SA5003	1,95€
11487	Honda	91534SE0000, 91534SE0000	1,20€
11488	Honda, GM	91502SP0003, 0940909303, 94530624	1,45€

Ref.	Aplicaciones	OEM	PVP
11489	Honda, Toyota	90672671003, 9046708156	1,40€
11490	Honda	91513SE003	1,20€
11491	Honda	91550SH3003	1,20€
11492	Honda	91578SV4003	1,75€
11493	Honda, GM, Mitsubishi	91512SX0003, MU000319, MR220501, 11519949	1,25€
11494	Honda, Nissan	90683SA5003, 0155301203, 0155303573, 9046706153, 9040906319	1,25€
11495	Honda	91808SM4000	1,25€
11496	Honda	34355SD2003	1,60€

Ref.11751 SURTIDO GRAPAS DE NYLON PARA MAZDA



Pack 180 Uds.



PVP. 22,95€

Despiece en Bolsas de 10 Unidades - Ref.11751

Ref.	Aplicaciones	OEM	PVP
11497	Mazda	2042301	1,90€
11498	Mazda	80016830200	1,95€
11499	Mazda	9926-40-543A	1,10€
11500	Mazda, Ford	E92Z17C756C, GJ2150034	4,85€
11501	Mazda, Ford, Hyundai	B09251833, M45556143, W705845S300, 8659028000	1,75€
11502	Mazda, Toyota, Nissan	9046709139, 0155303803	1,10€
11503	Mazda	992780405	0,95€
11504	Mazda	99249051B	0,95€
11505	Mazda	BC1DSA145	1,15€
11506	Mazda, Mitsubishi	MB023930, 999100402	1,95€

Ref.	Aplicaciones	OEM	PVP
11507	Mazda, Honda, Toyota, Subaru	2345957, 90321122	1,95€
11508	Ford, Chrysler	7703077117, 0155300QAC	1,55€
11509	Mazda	81016825200	1,20€
11510	Mazda, Toyota, Ford, Hyundai	G03158762, 6786889101, 6786728030, 6786789103, C1D58762, E7GZ6120586B, 864382B000	0,95€
11511	Ford, Mazda, Subaru, Mitsubishi, Hyundai	E7GZ17A904B, BF6750033, 81910TA100, MR114963, MBF6750033	1,15€
11512	Mazda	992780404	1,15€
11440	Ford, Mazda	F1CZ16774A, F1CZ16674A, B45556741	1,10€
11513	Mazda, Nissan	992640531, 6892901R00, 992640531B	1,10€

Ref.11752 SURTIDO GRAPAS DE NYLON PARA LAND ROVER - JAGUAR



Pack 100 Uds.



PVP. 19,95€

Despiece en Bolsas de 10 Unidades - Ref.11752

Ref.	Aplicaciones	OEM	PVP
11514	LandRover; GM, Ford, Chrysler, GM, VW, Renault, TATA	21030249, N807389S, 6503598, 1039463, 8E0825267*, 7701049271, ANR2224*	1,20€
11515	LandRover; GM, Ford, Chrysler, GM, TATA	RYQ500070*, AWR3994, N804570S, 15773445, 20452072, 20664092, 4638136	1,15€
11516	LandRover; GM, Volvo	AFU 1075, 12681763, 1104882, 1268176	1,20€
11517	LandRover; TATA	MXC1800	1,20€
11518	LandRover; TATA, Ford	DKP5279L, W701194S300*, 6696122*	3,30€
11519	LandRover; GM, Renault, TATA	3176656, 4414720, DYC101420, 7703077368*, 7701050734	3,15€

Ref.	Aplicaciones	OEM	PVP
11520	Land Rover, Honda, Subaru, GM, BMW, Subaru, Changan	91503SP0003, 57728AC060, 94530623, 07130702966, 57728AC060, 0940910403C2011083000, 7887508000, DYQ100230	1,35€
11521	Land Rover, Mercedes Benz	MWC9134	1,25€
11522	Landrover	MWC3136	3,15€
11523	Landrover	AP3476P	1,35€

Ref.11753 SURTIDO GRAPAS DE NYLON PARA RENAULT

Pack 60 Uds.



PVP. 8,95€

Despiece en Bolsas de 10 Unidades - Ref.11753

Ref.	Aplicaciones	OEM	PVP
11524	Renault, Mercedes	0019886081, A0019886081	0,95€
11458	Fiat, Renault, PSA	14188380, 7703077059, 699143	1,20€
11525	Renault	7703081147*	1,35€
11418	BMW, Renault, BMW, PSA, Fiat, Ford, TATA	51447780135, 7701397195, 7703074022, 1089880027, 51311802258, ZC961983U, 4229652, 637628, 13H2475L	0,95€

Ref.	Aplicaciones	OEM	PVP
11526	Iveco, Volvo, GM, Renault	500326896, 7701470779, 4412053*, 4409693*, 93160023*, 7703077421, 91169650	0,95€
11527	Renault	Largo 36.5mm x Ancho 25.1mm	2,25€

Ref.11754 SURTIDO GRAPAS DE NYLON PARA OPEL

Pack 60 Uds.



PVP. 7,95€

Despiece en Bolsas de 10 Unidades - Ref.11754

Ref.	Aplicaciones	OEM	PVP
11528	Mercedes, Opel, Ford	0119887678, 1591426	1,35€
11529	GM	90218614, 2208843	0,95€
11530	GM	2240582, 2240587	0,95€
11407	GM, VW	N0385501	1,80€

Ref.	Aplicaciones	OEM	PVP
11531	VW, Renault, Dacia, Opel, Mercedes, Ford, Renault	7L5853994, 7701053516, 7701057715, 7L5853994 (Audi), 7701053516, 7701057715 (Dacia, Renault), 6099218, E865063S (Ford), A0009911498, A0109882478 (Mercedes-Benz), 2345959, 90457899 (Vauxhall)	0,95€
11532	GM, Ford	90413589, 180942	1,35€

Ref.11755 SURTIDO GRAPAS DE NYLON PARA TOYOTA - LEXUS



Pack 180 Uds.



PVP. 19,95€

Despiece en Bolsas de 10 Unidades - Ref.11755

Ref.	Aplicaciones	OEM	PVP
11533	Toyota	9046709006	1,0€
11534	Toyota, Nissan, Honda, Mazda	9018906010, 96706P0105, 755216110000, 999100601	1,0€
11535	Toyota, GM	9046711063, 88970493	1,0€
11536	Toyota	9046707138	1,0€
11537	Toyota	9046709138	1,0€
11538	Toyota	9046709093	1,0€
11539	Toyota	7503933060	1,75€
11540	Toyota, Mazda	9046709143	1,60€
11541	Toyota	9046709096	1,60€
11542	Nissan, Toyota, Mitsubishi, Nissan	0128100231, 9018906001, M098145, M088341, MS480013, 0128100023	1,05€

Ref.	Aplicaciones	OEM	PVP
11543	Mazda	9017905060	1,45€
11544	Toyota	7539533030	1,0€
11545	Toyota	9046707117	1,0€
11546	Toyota	9046709101, 5253135010CO, 5253135010U, 9046709181A1	1,0€
11547	Toyota	7504933010	2,65€
11548	Toyota	Diámetro cabeza x largo: 18,0 mm x 14,0 mm; para adaptarse al tamaño del orificio: 9,0 mm	1,0€
11549	Toyota	9046708124	1,05€
11550	Toyota, GM, Great wall	9046709050, 9046709118, 90467A0003, 88970747, 94858509, 8402013S08*	1,05€

Ref.11757 SURTIDO GRAPAS DE NYLON PARA VOLVO



Pack 120 Uds.



PVP. 13,95€

Despiece en Bolsas de 10 Unidades - Ref.11757

Ref.	Aplicaciones	OEM	PVP
11566	Nissan, Toyota, Suzuki, Mitsubishi	8099905N07, 8099946N20, 9046707043, 09409073215PK, MR108759, MR108760, M683156, M683157, M683158, M683159, M683160, MR417323	1,25€
11554	Honda, Nissan, Subaru, Honda	91545SE00030W, 6384801G00, 63848WA000, 91059FC010, 91545SE0003W1	1,15€
11467	Fiat	4292906, 14591487	1,05€
11567	Volvo	91334177	1,05€
11568	Volvo	91330738, 9133073	1,15€
11569	Volvo	3272075327462A	1,30€
11570	Mercedes, Volvo, Fiat	1400806, 90508809, 1400806	0,95€

Ref.	Aplicaciones	OEM	PVP
11416	BMW, Volvo	51131804205	1,70€
11516	Volvo, GM	12681763, 1104882, 1268176	1,20€
11571	Volvo	591740	0,95€
11572	Volvo	3272075327462B	1,20€
11573	Volvo	3923712	1,35€

Ref.11756 SURTIDO GRAPAS DE NYLON PARA NISSAN

Pack 170 Uds.



PVP. 20,95€

Despiece en Bolsas de 10 Unidades - Ref.11756

Ref.	Aplicaciones	OEM	PVP
11551	Toyota, Nissan	9046707050, 0155300172, 9046708008	1,10€
11534	Toyota, Nissan, Honda, Mazda	9018906010, 96706P0105, 755216110000, 999100601	1,00€
11552	Nissan, Honda, Isuzu, Toyota, Suzuki	1099830880, 90684SA5003, 8942981190, 5578552020, 0940906319	1,15€
11553	Honda, Nissan	90667SA70030, 90667SA7003YN, 90667SA7003F7, 90667SA7003YG, 90667SA7003Z, 90667SA7003ZT, 90667SA7003YW, 90667SA7003, 8942798070	1,15€
11554	Honda, Nissan, Subaru, Honda	91545SE00030W, 6384801G00, 63848WA000, 91059FC010, 91545SE0003W1	1,15€
11555	Nissan	62869N4700	0,95€
11556	Nissan	7688257A00	1,65€
11557	Nissan	6387801E10, 0155304183	1,15€

Ref.	Aplicaciones	OEM	PVP
11558	Mitsubishi, Nissan, Mazda	24405739, 7703077478	1,95€
11559	Nissan	68425H5000	1,10€
11447	Nissan, Ford, Greatwall	90560163	0,95€
11560	Mazda, Nissan	BF8250233, 0155301393	1,25€
11561	Nissan, Honda	78856R4301, 906836930000, 90683693000	2,15€
11562	Nissan	76906T3000	1,25€
11563	Nissan	62380U7400, 62325R8000	3,70€
11564	Nissan	6684101G00	1,25€
11565	Nissan	63848D4000, 63848D4001	3,20€

Ref.11758 SURTIDO GRAPAS DE NYLON ABETO UNIVERSAL

Pack 120 Uds.



PVP. 21,95€

Despiece en Bolsas de 10 Unidades - Ref.11758

Ref.	Aplicaciones	OEM	PVP
11438	UNIVERSAL	388577S, W705589S300, 6030441, 15958694, 1605396, 11569768, 09620024*	1,40€
11574	GM, Chrysler	6003423	1,75€
11575	GM, Chrysler	20699808, 6502328	1,20€
11508	Ford, Chrysler	770307717, 0155300QAC	1,55€
11576	BMW	52201964201	1,95€
11577	Renault	7703077435	1,75€
11578	Parachoques Uso General	17.6mm x 15.5mm x 7mm	1,75€

Ref.	Aplicaciones	OEM	PVP
11579	Ford, Chrysler	385661S, 6003349, 6032363, N989022	1,15€
11580	GM, Ford, Chrysler	1631564, N804379S, 34202787, W706358S300	1,20€
11581	GM, Ford, Chrysler	16674629, N806113S, 6503943	1,45€
11401	VW, Ford, BMW, GM	N90201601H, 6998849, 51471904317, 2207713	1,25€
11582	Nissan, Renault	0153301781, 7703077080	1,30€

Ref.11759 SURTIDO GRAPAS DE NYLON REMACHES UNIVERSAL

Pack 120 Uds.



PVP. 39,95€

Despiece en Bolsas de 10 Unidades - Ref.11759

Ref.	Aplicaciones	OEM	PVP
11583	GM, Chrysler	6500898, 15718794	3,44€
11584	GM, Chrysler	25524005, 6506007AA*	1,88€
11585	GM	10036503	3,44€
11586	Ford	N804583S	3,18€
11587	GM, Ford, Chrysler, BMW	14063981, N803043S, 6500911, 06500911, 07142151750, 6504700	1,88€
11588	GM	14070914	4,36€
11589	BMW	51717002953, 51777171004	1,88€
11590	GM, Chrysler	20465395, 6004212, 92231490	2,92€
11591	GM	12337915, 10109689	4,88€

Ref.	Aplicaciones	OEM	PVP
11592	GM, VW, Chrysler, Ford	20432975, 17585357701C, 6503800, N804343S	2,02€
11593	GM	15506827	4,88€
11594	Chrysler, Ford, BMW	4370138, 6503860, N804675S, 07149140786	2,28€
11641	BMW	07147293278	2,25€

Ref.11760 SURTIDO GRAPAS DE NYLON PARA NISSAN

Pack 170 Uds.



PVP. 32,95€

Despiece en Bolsas de 10 Unidades - Ref.11760

Ref.	Aplicaciones	OEM	PVP
11595	VW	WHT005560	3,15€
11596	VW, Ford	N10415903, W507122S451*	2,75€
11597	VW, GM, PSA, Mercedes	16186729901C, N0385491, N0385494, 1618672999, N90112201, N90112202, 90087290, 697334*, A0009902992	1,95€
11598	VW	N90974701	1,50€
11599	VW	WHT000425	4,95€
11600	BMW, VW, Fiat	07147169847, WHT003207, 50504884*, 07147166870*	1,20€
11601	VW, BMW	6N0809966A, WHT003737*, N90833801	1,05€
11602	VW, Greatwall	N10621301, 07147429950	2,20€

Ref.	Aplicaciones	OEM	PVP
11603	VW	N10009110, N10009112, C1430612F3E*	2,75€
11604	VW	N90959101	2,65€
11605	VW	N90993603	3,30€
11606	VW	3C0853586	1,85€
11607	VW	WHT005348	1,2€
11608	VW	3C0853585, 3C9827407, 3C9827408	1,00€
11609	VW	N90698606	2,65€
11610	VW	WHT005263	1,75€
11611	VW	N90757901, N90352101	1,55€

Ref.11761 SURTIDO GRAPAS DE NYLON PARA AUDI

Pack 170 Uds.



PVP. 32,95€

Despiece en Bolsas de 10 Unidades - Ref.11761

Ref.	Aplicaciones	OEM	PVP
11598	VW	N90974701	2,65€
11611	VW, Mercedes	N90757901, N90352101	1,55€
11601	VW,	6N0809966A, WHT003737*, N90833801	1,05€
11612	BMW, VW, Geely	N105835019B9, 0009917240, A0009917240	3,25€
11603	VW	N10009110, N10009112, C1430612F3E*	2,75€
11613	VW	51127020321, N10516801, N10541201*, JQ399H08	1,95€
11614	VW	8V0868243	2,45€
11615	VW	8T0853107, L8T0853107	2,35€
11616	VW	N90796502, N90796501	2,05€
11617	Audi	8K0805163A, 4F0805163	3,25€
11618	VW	811807577C, 357809966	1,15€

Ref.	Aplicaciones	OEM	PVP
11619	VW	4A0867276B	1,85€
11620	VW	N90829803	1,85€
11621	VW	N90536901	1,85€
11622	VW	4D0611715B	4,60€
11623	VW	N90070306	1,85€
11610	VW	WHT005263	1,75€

Ref.11762 SURTIDO GRAPAS DE NYLON PARA SKODA

Pack 110 Uds.



PVP. 25,95€

Despiece en Bolsas de 10 Unidades - Ref.11762

Ref.	Aplicaciones	OEM	PVP
11623	VW	N90070306	1,60€
11598	VW	N90974701	1,65€
11601	VW	6N0809966A, WHT003737*, N90833801	1,10€
11602	VW	N10621301, 07147429950	2,20€
11604	VW	N90959101	2,65€
11621	VW	N90536901	1,85€
11628	VW	N10318001	2,25€
11625	VW	5J0867276	1,75€
11626	VW	3AA868243A	6,65€

Ref.	Aplicaciones	OEM	PVP
11627	Audi	N91018901	1,95€

Ref.11763 SURTIDO GRAPAS DE NYLON PARA BMW CARROCERÍA

Pack 160 Uds.



PVP. 30,95€

Despiece en Bolsas de 10 Unidades - Ref.11763

Ref.	Aplicaciones	OEM	PVP
11629	BMW, Mercedes	51471911992, A2019900292, 51470146782, 51470390017, A23099000929C75	1,15€
11613	BMW, VW, Geely	51127020321, N10516801, N10541201*, JQ399H08	1,95€
11632	BMW	7146976114	1,85€
11456	Mercedes, BMW, Fiat, VW, Chrysler Peugeot	0009903492, A0009903492, 51161881149, 51722681, N10259301, 07149807127, 0009909992, A0009909992, 5073327AA, 1L0853934, 7903072116	1,75€
11635	BMW	51148209932	1,80€
11630	BMW	07147311312	2,05€
11639	BMW	51489119216, 51487273379	1,85€
11634	BMW	07147213303	2,25€
11600	BMW, VW, Fiat	07147169847, WHT003207, 50504884*, 07147166870*	1,20€
11631	BMW	07147306224	2,45€

Ref.	Aplicaciones	OEM	PVP
11638	BMW	51711958025	1,05€
11633	BMW	07147378241	2,45€
11640	BMW	51488126849	1,85€
11589	VW	51717002953, 51777171004	1,45€
11636	BMW	07147122912	2,05€
11637	BMW	51717066226	2,05€

Ref.11764 SURTIDO GRAPAS DE NYLON PARA BMW INTERIOR

Pack 80 Uds.



PVP. 16,95€

Despiece en Bolsas de 10 Unidades - Ref.11764

Ref.	Aplicaciones	OEM	PVP
11642	BMW	07147443710*, 07142754954	2,85€
11643	BMW	51417325082	2,80€
11412	BMW	51118174185	1,70€
11644	BMW	51418224768, 51410407984	1,05€
11645	BMW	52208133466	1,85€
11646	BMW	51437001491	1,00€

Ref.	Aplicaciones	OEM	PVP
11647	BMW	90230846, 2240802, 94515248, 63121374075	1,85€
11648	BMW	51717154520	1,85€

Ref.11765 SURTIDO GRAPAS DE NYLON PARA MERCEDES

Pack 180 Uds.



PVP. 26,95€

Despiece en Bolsas de 10 Unidades - Ref.11765

Ref.	Aplicaciones	OEM	PVP
11422	Mercedes, Chrysler	0019880325, A0019880325, 68009867AA	1,65€
11649	Mercedes, BMW, VW, GM	A0009905492, 1400804, 51111908077, 51111964186, 0009905492, A0009909051, N90359101*	1,00€
11651	Mercedes	A0029973386	1,00€
11652	Mercedes	0009917398, A0009917398	5,65€
11653	Mercedes	0009917498, A0009917498	1,75€
11654	Mercedes	A2059910071	3,20€
11657	Mercedes	A2019972281	1,35€
11456	Mercedes, BMW, Fiat, VW, Chrysler, Peugeot	0009903492, A0009903492, 51161881149, 51722681, N10259301, 07149807127, 0009909992, A0009909992, 5073327AA, 1L0853934, 7903072116	1,75€
11659	Mercedes	A0009912895	2,05€

Ref.	Aplicaciones	OEM	PVP
11528	Mercedes	0119887678, 1591426	1,35€
11425	Mercedes	A1249900492	1,25€
11660	Mercedes	A0009907892	1,00€
11650	Mercedes	A0009914140	1,00€
11656	Mercedes	A0009918698	1,00€
11661	BMW, Mercedes	16131176747, A0039900251, 0039900251	1,00€
11658	Mercedes	A0009914795	1,85€
11655	Mercedes	A0009918698	1,85€

Ref.11766 SURTIDO GRAPAS DE NYLON PARA NISSAN

Pack 150 Uds.

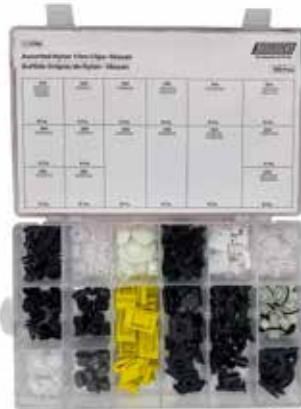

PVP. 25,95€

Despiece en Bolsas de 10 Unidades - Ref.11766

Ref.	Aplicaciones	OEM	PVP
11661	Nissan	16131176747, A0039900251, 0039900251	1,00€
11662	Nissan	0155309321, MR328954, MR598954	1,00€
11663	Nissan	0155305933, 015532FROA	1,00€
11664	Nissan	0155305933, 015532FROA	1,00€
11665	Nissan	768820M000	1,00€
11666	Nissan	0155330001, 015532DT0A*	1,00€
11667	Nissan	84953AU100	1,85€
11668	Nissan	0128100441	1,00€
11669	Nissan	74816AX000	2,25€

Ref.	Aplicaciones	OEM	PVP
11670	Nissan	0128100111	1,00€
11671	Nissan	638465V000	4,55€
11672	Nissan	0155309791	1,00€
11673	Nissan	76848JG00A	2,25€
11674	Nissan	85284JD00A	2,65€
11675	Nissan	0155309241, 57728AC090	1,00€
11676	Nissan	65832F5000, 6584630F00	1,10€

Ref.11767 SURTIDO GRAPAS DE NYLON PARA TOYOTA

Pack 100 Uds.



PVP. 17,95€

Despiece en Bolsas de 10 Unidades - Ref.11767

Ref.	Aplicaciones	OEM	PVP
11550	Toyota, GM, Great wall	9046709050, 9046709118, 90467A0003, 88970747, 94858509, 8402013S08*	1,05€
11677	Toyota, GM	9046708004, 9046708011, 9008046010*, 94842841, 94849113	1,00€
11678	Toyota	9018906193, 9018906237	1,00€
11679	Toyota	9046705170, TF80	1,00€
11680	Toyota	5385747011	2,45€
11681	Toyota	9054109124	6,25€
11682	Toyota, Subaru, Honda, Mitsubishi, Great wall	6786712150, 909120023, 909120028, 90651S4N00, MR380850, MU481283, 6107103XKZ16A, 6786802020	1,00€
11683	Toyota	9046707215, 90467A0037	1,00€

Ref.	Aplicaciones	OEM	PVP
11684	Toyota, GM	5216116010, 5216102020, 52161440100, 521610K040, 5216102030, 94858560	1,00€
11685	Toyota	9018906013	1,00€

Ref.11768 SURTIDO GRAPAS DE NYLON PARA HONDA

Pack 110 Uds.



PVP. 16,95€

Despiece en Bolsas de 10 Unidades - Ref.11768

Ref.	Aplicaciones	OEM	PVP
11686	Honda	91501TR0003	1,00€
11687	Honda	91501SVA003, TF60	1,10€
11688	Honda	91504TBAA01	1,10€
11689	Honda	91518S10003	1,00€
11690	Honda	91560SZW003	1,00€
11691	Honda	90651TP8003, 91568TR0003	1,00€
11692	Honda	90666SDAA01	1,00€
11693	Honda	90682SEA003	1,10€
11694	Honda	90682SDAA01	2,85€

Ref.	Aplicaciones	OEM	PVP
11695	Honda	91512SED003	1,95€
11696	Honda	91512SIK003	1,95€

Ref.11769 SURTIDO GRAPAS DE NYLON PARA HYUNDAI - KIA

Pack 140 Uds.



PVP. 18,95€

Despiece en Bolsas de 10 Unidades - Ref.11769

Ref.	Aplicaciones	OEM	PVP
11501	Ford, Hyundai, Mazda, Ford	W705845S300, 8659028000, 0G0325007A, B09251833, MB45556143	1,75€
11697	Hyundai	864384A100	1,00€
11698	Hyundai	1491005000	1,95€
11699	Hyundai	865952T500,1420608250B	1,05€
11700	Hyundai	823152P000,833152S000	1,00€
11701	Hyundai	823152W000	1,05€
11702	Hyundai	877563E500	1,05€
11703	Hyundai	8775927000	4,5€
11704	Hyundai	877583L000/87756-D3000	1,4€

Ref.	Aplicaciones	OEM	PVP
11705	Hyundai	8112637010,8112637000	1,00€
11706	Hyundai	9255236000,8231536000	1,35€
11707	Hyundai	8684822000	1,00€
11708	Hyundai	8231538000	1,00€
11709	Hyundai, Honda	9751922000, 8614021000, 9889021000, 8714031000, 9751902000, 906726718110M, 90674SB0000	1,35€

Ref.11770 SURTIDO GRAPAS DE NYLON PARA FORD

Pack 110 Uds.



PVP. 16,95€

Despiece en Bolsas de 10 Unidades - Ref.11770

Ref.	Aplicaciones	OEM	PVP
11449	Ford	N8011925S	1,40€
11438	[Land Rover] [Mercedes-Benz] Ford	388577S, W705588S300, 6030441, 15958694, 1605396, 11569768, 09620024*	1,95€
11710	GM, Chrysler, Ford	20510029, 34202672, N803362S	1,20€
11711	Ford	379830S	1,05€
11712	Ford	W701380SSW, 1629082	1,15€
11713	GM, Chrysler, Ford, Changan, PSA	*11589289, 4811301, 6508863AA, 4855809, W713610S300, 0940906401 CD1011222600, YQ00159480*	2,95€
11714	GM, Ford, Chrysler	11589293, 1816589, W712196S300, 68003844AA	1,15€
11715	Ford	W701054S300, 01028521	2,05€

Ref.	Aplicaciones	OEM	PVP
11716	Ford	6150260	1,00€
11717	Ford	N803857S	1,95€
11718	Ford	N804448	1,00€

Ref.11771 SURTIDO GRAPAS DE NYLON PARA PSA

Pack 50 Uds.

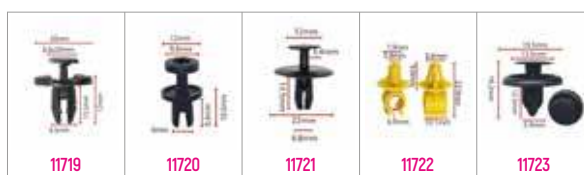

PVP. 9,95€

Despiece en Bolsas de 10 Unidades - Ref.11771

Ref.	Aplicaciones	OEM	PVP
11719	PSA, Renault	856553, 1609267280, 7703072416	1,00€
11720	VW, PSA, TATA, Mercedes	7L6868307, 6555LE*, ESR567*, A0009916640	1,95€
11721	PSA	6997TZ, 699783	1,10€
11722	PSA	7950,59	1,95€
11723	Toyota, Mitsubishi, PSA	9046707166, MU000262, 6822NK*	1,00€

Ref.11772 SURTIDO GRAPAS DE NYLON PARA RENAULT

Pack 80 Uds.



PVP. 16,95€

Despiece en Bolsas de 10 Unidades - Ref.11772

Ref.	Aplicaciones	OEM	PVP
11724	Renault, PSA	6001549265, 699156, 8200700969	1,00€
11725	Renault, Nissan	054000001R, 0151500QOC	2,05€
11726	Renault	7703081056	2,55€
11727	Renault, PSA	7701044547, 6990E0*	1,85€
11728	Renault	7701061797	3,30€
11729	Renault, PSA	7703077476, 9345ZN*, 95508766*	3,30€
11508	Renault, Nissan	7703077117, 0155300QAC	1,55€
11577	Renault	7703077435	1,75€

Ref.11773 SURTIDO GRAPAS DE NYLON PARA OPEL

Pack 100 Uds.



PVP. 10,95€

Despiece en Bolsas de 10 Unidades - Ref.11773

Ref.	Aplicaciones	OEM	PVP
11529	Mazda	90218614, 2208843	0,95€
11507	Opel	2345957, 90321122	1,95€
11597	VW, GM, PSA, Mercedes	16186729901C, N0385491, N0385494, 1618672999, N90112201, N90112202, 90087290, 697334*, A0009902992	1,00€
11558	GM, Renault	24405739, 7703077478	1,95€
11663	GM, Mercedes, Volvo	90138810, 13350726, 94530507*, 1719245, 1104882, 0009902992, 0009906092, 0019901692, 1149900192, A0009902992, A0009906092, A0019901692, A1149900192, 9133417, 1268642	1,00€

Ref.	Aplicaciones	OEM	PVP
11447	GM	90560163	0,95€
11532	GM, Ford	90413589, 180942	1,35€
11424	GM	13252118, 7231991	1,15€
11570	GM	1400806, 90508809, 1400806	0,95€
11714	GM, Ford, Chrysler	11589293, 1816589, W712196S300, 68003844AA	1,15€



www.toolhub.es

¿Buscas la forma más rápida y eficiente de acceder a nuestros catálogos? Visita www.toolhub.es o escanea el código QR y descubre como optimizar tu tiempo. Accede a catálogos completos, con información detallada y herramientas de búsqueda intuitivas, todo en un solo lugar.

Descarga nuestros catálogos y elimina las esperas y la necesidad de conexión a internet. Ten toda la información disponible al instante, sin importar dónde te encuentres.

En www.toolhub.es, entendemos el valor de tu tiempo. Por eso, a través de www.toolhub.es puedes acceder a la información que necesitas de forma rápida y sencilla.

Descubre la nueva forma de explorar nuestros catálogos y optimiza tu tiempo con la información que necesitas, cuando la necesitas.

REFERENCIA	PÁGINA	REFERENCIA	PÁGINA	REFERENCIA	PÁGINA	REFERENCIA	PÁGINA	REFERENCIA	PÁGINA
0001	208	1048	183	1142	55	3981	12	9070	53
0002	228	1049	182	1143	66	3983	72	9071	196
0003	228	1050	64	1144	111	4003	100	9072	196
0005	228	1051	166,171	1147	141	4004	100	9073	101
0006	230	1052	169	1148	141	4085	185	9074	52
0008	230	1056	111	1149	141	4267	231	9077	138
0009	230	1057	105	1151	121	4270	213	9078	53
0010	208	1058	231	1152	67	4294	91	9079	108
0012	229	1062	169	1153	139,184	4318	213	9080	104
0016	208	1063	168	1154	108	4422	91	9081	106
0018	228	1064	168	1155	91	4449	86	9082	111
0020	229	1065	165,17	1156	35	5014	88	9083	104
0021	231	1066	141	1157	70	5114	185	9086	209
0022	229	1067	140	1161	111	5122	87	9090	35
0024	228	1068	180	1163	177	5127	100	9091	35
0030	227	1069	178	1164	168,179	5235	71	9093	35
0034	228	1070	177	1165	130	5236	71	9094	35
0035	0	1071	177,181	1166	95	5532	102	9096	79
0050	226	1072	140	1167	209	6015	208	9097	231
0087	100	1073	133	1168	29	6017	208	9100	108
0092	228	1074	166,176,181	1169	31	6020	208	9101	108
0220	229	1075	148,167	1172	77	6032	213	9102	109
0221	229	1076	137	1174	29	6033	213	9103	108
0222	229	1079	132	1175	29	6257	73	9105	231
0419	244	1080	152	1176	29	6282	59	9106	83
1001	78	1081	39	1177	29	6321	102	9107	39
1002	78	1082	58	1179	75	6324	91	9108	39
1003	78	1083	41	1182	169	6336	88	9113	101
1004	111	1084	83	1183	169	6428	76	9114	12,198
1005	111	1085	124	1184	167	6486	76	9115	91
1007	59	1086	77	1185	167	6494	89	9116	26
1008	59	1087	102	1187	169	6511	211	9117	26
1009	124	1089	97	1188	120	6538	51	9118	236
1010	124	1090	98	1189	138	6554	102	9119	185
1011	64	1092	104	1190	173	6662	40	9120	67
1013	59	1093	12	1191	57	6722	91	9121	61
1014	71	1094	11	1192	111	6806	72	9123	80
1015	71	1095	12	1193	111	6860	179	9124	20
1016	71	1096	93	1194	111	6963	211	9125	212
1018	52	1098	39	1198	135	7010	71	9126	104
1019	59	1099	44,98	1317	105	7167	107	9127	88
1020	53	1101	31	2023	52	7191	68	9128	73
1022	25	1102	121	2024	52	7231	85	9129	120
1023	40	1103	227	2116	86	7232	75	9130	116
1024	63,130,160	1104	73	2393	116	7234	210	9132	55
1027	71	1105	132	2611	12	7386	104	9133	88
1028	28	1106	42	2713	210	7532	70	9134	159
1029	133	1107	116	2800	185	7669	231	9135	145
1030	133	1108	116	2807	95	8000	85	9136	152,159
1031	146	1110	63,129	2840	231	8012	12	9137	175
1032	146	1111	38	2869	139,157,184	8013	12	9138	146
1033	146	1112	111	3057	98,107	9001	211	9139	157,167
1034	135	1113	111	3060	95	9004	57	9140	129
1035	63,130,160	1123	121	3065	102	9005	78	9141	154
1036	130,16	1124	124	3066	102	9006	73	9142	132,173
1037	155,164	1126	115	3346	77,231	9007	56,237	9143	136,136
1038	138	1127	100	3378	111	9015	52	9144	53
1039	145	1128	63	3379	111	9016	102	9145	109
1040	145	1129	69	3457	40	9020	55	9146	56,231
1041	145	1131	52	3523	76	9022	55	9148	111
1042	179	1132	60	3616	59	9023	9	9150	76
1043	154	1134	138	3829	104	9060	236	9151	54
1044	167,171,177	1137	166,171,177	3847	111	9061	60	9152	210
1045	148,175,181	1138	158,171	3946	40	9062	9	9154	138
1046	180,182	1139	167	3967	104	9063	95	9155	138
1047	183	1141	185	3969	58	9069	213	9156	58

REFERENCIA	PÁGINA	REFERENCIA	PÁGINA	REFERENCIA	PÁGINA	REFERENCIA	PÁGINA	REFERENCIA	PÁGINA
9157	138	9265	25	9433	116	9508	187	9589	164
9158	132	9266	25	9436	209	9509	197	9590	134
9159	130,16	9267	25	9438	154,165,170,175	9510	188	9591	134
9161	41	9268	25	9439	166	9511	190	9592	131
9162	41	9269	25	9440	133	9512	192	9593	131
9163	41	9270	25	9442	117	9513	193	9594	134
9164	80	9271	25	9443	117	9514	52,192	9595	87
9165	80	9273	25	9444	28	9515	52,192	9596	87
9168	104	9274	25	9445	28	9516	52,192	9598	107
9172	185	9275	25	9448	165,176	9517	195	9599	107
9173	72	9276	25	9449	161	9519	68	9600	103
9174	72	9277	25	9450	100	9520	77	9601	105
9175	51	9278	25	9451	11	9521	77	9602	70
9176	72	9279	25	9452	11	9522	108	9603	102
9177	72	9284	19	9453	11	9523	40	9604	122
9179	136	9285	19	9454	80	9524	91	9605	115
9180	212	9286	20	9455	80	9525	88	9606	95
9183	58	9305	124	9456	77	9526	236	9608	128
9185	25	9323	16	9457	124	9527	52	9609	95
9186	71	9324	16	9458	67	9528	52	9610	101
9187	71	9325	16	9459	65	9529	96	9611	196
9188	68	9326	16	9460	9	9530	230	9613	115
9189	151,159,163	9328	20	9461	12	9531	105	9614	121
9190	58	9337	124	9462	208	9532	60	9615	212
9191	124	9378	16	9463	76	9533	42	9616	212
9192	26	9379	16	9464	116	9536	16	9617	212
9193	61	9380	16	9466	61	9537	24	9618	212
9194	75	9381	16	9467	28	9538	24	9619	212
9195	86	9382	16	9468	69	9539	64	9620	212
9197	73	9389	19	9469	59	9541	121	9621	103
9199	44	9390	20	9470	69	9542	235	9623	94
9200	109	9392	25	9471	68	9544	100	9624	94
9201	35	9393	25	9472	75	9548	53	9625	220
9202	78	9395	20	9475	84	9550	199	9626	64
9203	102	9396	20	9476	202	9551	199	9627	64
9204	91	9397	20	9477	202	9552	199	9629	74,193
9205	209	9398	20	9478	195	9553	199	9630	94
9206	52	9399	121	9479	195	9554	199	9631	79,234
9207	26	9402	86	9480	195	9555	201	9632	79,234
9208	26	9403	124	9481	201	9556	187	9633	85
9210	73	9404	211	9482	199	9557	136	9634	85,193
9212	20	9405	209	9483	199	9558	136	9635	53
9213	20	9406	96	9484	202	9562	101	9636	230
9214	20	9407	96	9485	202	9564	229	9637	56,237
9215	20	9408	42	9486	201	9565	48	9638	198
9242	16	9409	31	9487	201	9566	48	9639	86
9243	16	9411	230	9488	201	9567	237	9640	210
9244	16	9412	67	9489	199,203	9568	129	9641	215,237
9245	16	9413	102	9490	203	9569	172,178	9642	215,237
9246	16	9416	78	9491	203	9570	185	9643	215,237
9247	25	9417	78	9492	203	9571	178	9644	117
9248	25	9418	96	9493	201	9572	157	9645	80
9249	25	9419	96	9494	202	9573	236	9646	80
9250	25	9420	44	9495	202	9574	208	9647	80
9251	25	9421	116	9496	202	9576	143	9648	80
9252	25	9422	35	9497	188	9578	87	9649	93
9253	25	9423	42	9498	187	9579	68	9650	93
9254	25	9424	56,237	9499	195	9580	161	9651	232
9255	25	9425	56,237	9500	187	9581	66	9652	140
9256	25	9426	35	9501	200	9582	134	9653	137
9257	25	9427	38	9502	197	9583	187	9655	213
9258	25	9428	120	9503	201	9584	187	9656	96
9259	25	9429	34	9504	202	9585	103	9657	213
9260	25	9430	39	9505	65	9586	187	9658	121
9263	25	9431	39	9506	190	9587	10	9659	163
9264	25	9432	98	9507	187	9588	148	9660	66

REFERENCIA	PÁGINA	REFERENCIA	PÁGINA	REFERENCIA	PÁGINA	REFERENCIA	PÁGINA	REFERENCIA	PÁGINA
9661	67	9731	76	9809	42	9878	220	9952	240
9662	65	9732	94	9810	47	9879	31	9953	240
9663	213	9733	94,231	9811	29	9880	88	9954	240
9664	117	9734	227	9812	29	9881	115	9955	240
9665	67	9735	72	9813	29	9882	115	9956	240
9666	84	9736	55	9814	122,246	9883	16	9957	240
9667	83	9737	58	9815	122,246	9884	115	9958	240
9668	64	9738	98	9816	122,246	9885	16	9959	240
9669	69	9739	161,164	9817	244	9886	16	9960	240
9670	63	9740	142	9818	244	9887	16	9961	240
9671	125	9741	167	9819	248	9888	27	9962	241
9672	77	9742	157,164	9820	248	9889	27	9963	241
9673	61	9743	152,159,171	9821	248	9890	27	9964	241
9674	115	9744	54	9822	248	9891	29	9965	241
9675	67,90,192	9745	80	9823	248	9892	136	9966	241
9676	28,198	9746	142	9824	247	9893	212	9967	241
9677	83,193	9747	74	9825	248	9894	210	9968	241
9678	116	9748	81	9826	244	9895	65	9969	241
9679	210	9749	210	9827	236,247	9896	41	9970	241
9680	83	9750	65	9828	245	9897	191	9971	241
9681	35	9751	184	9829	245	9898	94	9972	241
9682	53	9752	209	9830	54,245	9899	97,19	9973	241
9683	80	9753	107	9831	123,247	9900	105	9974	242
9684	46	9756	231	9832	123,247	9901	107	9975	242
9685	35,48	9757	185	9833	123,247	9902	185	9976	242
9686	35	9758	104	9834	123,247	9908	211	9977	242
9687	35	9759	102	9835	122,246	9909	42	9978	242
9688	140	9760	62,154	9836	244	9910	74	9979	242
9689	213	9761	184	9837	38,249	9912	12	9980	242
9690	35	9762	40	9838	244	9913	193	9981	54
9691	35	9763	96	9839	249	9914	187	9983	147
9692	35	9765	230	9840	249	9915	187	9984	73
9693	35	9766	227	9841	249	9916	204	9985	246
9694	116	9767	227	9842	249	9917	204	9986	246
9695	96	9768	227	9843	248	9918	203	9987	246
9696	211	9769	115	9844	249	9919	203	9988	246
9697	212	9771	27	9845	249	9920	192	9989	246
9698	101	9772	27	9847	168,179	9921	203	9991	71
9700	65	9773	27	9848	169	9923	104	9993	82
9701	65	9774	28	9849	154,165,170	9924	66	9994	131
9702	83	9775	26	9850	168	9925	73	9995	133
9703	65	9776	26	9851	136	9926	214	9996	134
9704	88	9777	27	9852	142	9927	53	9997	132
9705	185	9778	27	9853	129	9928	89	9998	128
9706	212	9779	16	9854	63,174	9929	65	9999	134,162
9707	98	9780	16	9855	63	9930	65	10000	135
9708	39	9781	28	9857	147,166	9931	182	10001	108
9709	76	9782	28	9858	150	9932	190	10002	135
9710	39	9783	28	9859	147	9933	190	10003	79,15
9711	107	9784	41	9860	179	9934	190	10004	79,15
9712	122	9785	41	9861	176	9935	190	10005	149
9713	122	9786	41	9863	180	9936	190	10006	149
9714	121	9787	41	9864	157,164	9937	236	10007	149
9715	16	9788	41	9865	156,174	9938	86	10008	149
9716	35	9789	42,69	9866	61	9939	56,238	10009	141
9717	143	9790	42,69	9867	173	9940	56,238	10010	146
9720	59	9791	42,69	9868	177,183	9941	24	10011	103
9721	184	9792	42,69,72	9869	140	9942	116	10012	137
9722	184	9794	47	9870	62,137	9943	116	10013	73
9724	39	9795	47	9871	63,158	9944	96	10014	73
9725	10	9800	221	9872	79,139	9945	111	10015	57
9726	10	9801	222	9873	105	9946	105	10016	57
9727	20	9802	221	9874	82	9947	101	10017	60
9728	20	9803	221	9875	78	9948	209	10018	70
9729	11	9805	222	9876	53	9950	240	10019	55
9730	11	9807	221	9877	107	9951	240	10020	95

REFERENCIA	PÁGINA	REFERENCIA	PÁGINA	REFERENCIA	PÁGINA	REFERENCIA	PÁGINA	REFERENCIA	PÁGINA
10021	213	10092	21	10158	23	10227	111	10297	191
10022	209	10093	21	10159	23	10228	83	10298	95
10023	210	10094	21	10160	23	10229	79,159	10300	226
10024	48	10095	21	10161	23	10230	105	10302	226
10025	89	10096	21	10162	23	10231	129,178	10303	169
10026	117	10097	21	10163	23	10232	58	10304	151
10027	89	10098	21	10164	23	10233	79,152,160	10305	20
10028	202	10099	21	10165	23	10234	81	10306	185
10029	191	10100	21	10166	23	10235	71	10307	158
10030	192	10101	21	10167	23	10236	131	10308	62,158
10031	190	10102	21	10168	23	10237	101	10309	140
10032	191	10103	21	10169	23	10239	152	10310	128
10033	188	10104	21	10170	23	10240	154	10311	129
10034	195	10105	21	10171	23	10241	109	10312	117
10035	191	10106	21	10172	23	10242	153,17	10314	142
10036	196	10107	21	10173	23	10243	172	10315	129
10037	196	10108	21	10174	23	10244	82	10316	129
10038	196	10109	21	10175	23	10245	62,137	10317	133
10039	103	10110	21	10176	23	10247	135	10318	175
10040	187	10111	21	10177	23	10248	114	10319	62,151
10041	192	10112	21	10178	23	10249	104	10320	161
10042	63,174	10113	21	10179	23	10250	104	10321	129
10043	131,157	10114	21	10180	23	10251	87	10322	129
10044	94	10115	21	10181	23	10252	87	10323	135
10045	74	10116	22	10182	24	10253	30	10324	149
10046	66	10117	22	10183	24	10254	30	10325	197
10047	80	10118	22	10184	24	10255	30	10326	197
10048	78	10119	22	10185	24	10256	30	10327	103
10049	143	10120	22	10186	24	10257	30	10328	111
10050	59	10121	22	10187	24	10258	30	10329	111
10051	54	10122	22	10188	24	10259	30	10330	111
10052	178	10123	22	10189	24	10260	30	10331	111
10053	144	10124	22	10190	24	10261	30	10332	111
10054	148,166,176,181	10125	22	10191	21	10262	30	10333	111
10055	151,159	10126	22	10192	42,69	10263	30	10334	111
10056	65	10127	22	10193	42,69	10264	30	10335	111
10057	80	10128	22	10194	42,69	10265	30	10336	111
10058	103	10129	22	10195	42,69	10266	30	10337	111
10059	212	10130	22	10196	227	10267	30	10338	111
10060	70	10131	22	10197	56,237	10268	30	10339	111
10061	150	10132	22	10199	227	10269	30	10340	111
10062	67	10133	22	10200	78	10270	30	10341	111
10063	213	10134	22	10202	23	10271	30	10342	111
10064	174	10135	22	10203	220	10272	30	10343	111
10065	79,159	10136	22	10204	124	10273	30	10345	166
10066	39	10137	22	10206	46	10274	30	10346	81
10067	62,178	10138	22	10207	46	10275	30	10347	53
10068	83	10139	22	10208	47,89	10276	30	10348	53
10069	12	10140	22	10209	48	10277	30	10349	67
10070	12	10141	22	10210	47	10278	30	10350	82
10075	220	10142	22	10211	10	10279	30	10351	57
10076	101	10143	22	10212	10	10280	30	10352	180
10078	54	10144	23	10213	10	10281	31,123	10353	151
10079	54	10145	23	10214	10	10282	74	10354	60
10080	54	10146	23	10215	10	10283	31,123	10355	79,153,170
10081	21	10147	23	10216	10	10284	31,123	10356	82
10082	21	10148	23	10217	10	10285	226	10357	81
10083	21	10149	23	10218	10	10286	226	10358	67
10084	21	10150	23	10219	85	10288	46	10359	66
10085	21	10151	23	10220	192	10289	46	10360	163
10086	21	10152	23	10221	201	10290	220	10361	78
10087	21	10153	23	10222	192	10291	220	10362	88
10088	21	10154	23	10223	192	10292	220	10363	146
10089	21	10155	23	10224	191	10293	24	10364	146
10090	21	10156	23	10225	191	10294	87	10365	146
10091	21	10157	23	10226	69	10296	191	10366	141

REFERENCIA	PÁGINA	REFERENCIA	PÁGINA	REFERENCIA	PÁGINA	REFERENCIA	PÁGINA	REFERENCIA	PÁGINA
10367	183	10434	19	10500	13	10566	13	10632	14
10368	130	10435	19	10501	13	10567	13	10633	14
10369	153	10436	20	10502	13	10568	13	10634	14
10370	153	10437	20	10503	13	10569	13	10635	14
10371	153	10438	20	10504	13	10570	13	10636	14
10372	155	10439	20	10505	13	10571	13	10637	14
10373	139	10440	19	10506	13	10572	13	10638	14
10374	163	10441	19	10507	13	10573	13	10639	14
10375	163	10442	19	10508	13	10574	13	10640	14
10376	152,159	10443	19	10509	13	10575	13	10641	14
10377	157,164	10444	19	10510	13	10576	13	10642	14
10378	69	10445	19	10511	13	10577	13	10643	14
10379	69	10446	19	10512	13	10578	13	10644	14
10380	162	10447	19	10513	13	10579	13	10645	14
10382	167	10448	19	10514	13	10580	13	10646	14
10383	183	10449	14	10515	13	10581	14	10647	14
10384	74	10450	14	10516	13	10582	14	10648	14
10385	80	10451	14	10517	13	10583	14	10649	14
10386	80	10452	14	10518	13	10584	14	10650	14
10387	79,139	10453	15	10519	13	10585	14	10651	14
10388	179	10454	15	10520	13	10586	14	10652	14
10389	100	10455	15	10521	13	10587	14	10653	14
10390	128	10456	15	10522	13	10588	14	10654	14
10391	149	10457	15	10523	13	10589	14	10655	14
10392	150	10458	15	10524	13	10590	14	10656	14
10393	157,164	10459	15	10525	13	10591	14	10657	14
10394	155	10460	15	10526	13	10592	14	10658	14
10395	153,163,165,170,176	10461	13	10527	13	10593	14	10659	14
10396	236	10462	13	10528	13	10594	14	10660	14
10397	177	10463	13	10529	13	10595	14	10661	14
10398	162	10464	13	10530	13	10596	14	10662	14
10399	154	10465	13	10531	13	10597	14	10663	14
10400	135	10466	13	10532	13	10598	14	10664	14
10401	142	10467	13	10533	13	10599	14	10665	14
10402	172	10468	13	10534	13	10600	14	10666	14
10403	161	10469	13	10535	13	10601	14	10667	14
10404	147	10470	13	10536	13	10602	14	10668	14
10405	230	10471	13	10537	13	10603	14	10669	14
10406	160	10472	13	10538	13	10604	14	10670	14
10407	160	10473	13	10539	13	10605	14	10671	14
10408	158	10474	13	10540	13	10606	14	10672	14
10409	128	10475	13	10541	13	10607	14	10673	14
10410	94	10476	13	10542	13	10608	14	10674	14
10411	51	10477	13	10543	13	10609	14	10675	14
10412	158	10478	13	10544	13	10610	14	10676	71
10413	182	10479	13	10545	13	10611	14	10677	71
10414	144	10480	13	10546	13	10612	14	10678	71
10415	145	10481	13	10547	13	10613	14	10679	117
10416	145	10482	13	10548	13	10614	14	10680	54
10417	182	10483	13	10549	13	10615	14	10681	54
10418	143	10484	13	10550	13	10616	14	10682	54
10419	144	10485	13	10551	13	10617	14	10683	54
10420	144	10486	13	10552	13	10618	14	10684	145
10421	144	10487	13	10553	13	10619	14	10685	44
10422	146	10488	13	10554	13	10620	14	10686	94
10423	175	10489	13	10555	13	10621	14	10687	94
10424	169	10490	13	10556	13	10622	14	10688	94
10425	180	10491	13	10557	13	10623	14	10689	94
10426	180	10492	13	10558	13	10624	14	10690	226
10427	180	10493	13	10559	13	10625	14	10691	226
10428	77	10494	13	10560	13	10626	14	10692	95,117
10429	109	10495	13	10561	13	10627	14	10693	14
10430	145	10496	13	10562	13	10628	14	10694	136
10431	143	10497	13	10563	13	10629	14	10695	148,182
10432	19	10498	13	10564	13	10630	14	10696	100,228
10433	19	10499	13	10565	13	10631	14	10697	144

REFERENCIA	PÁGINA	REFERENCIA	PÁGINA	REFERENCIA	PÁGINA	REFERENCIA	PÁGINA	REFERENCIA	PÁGINA
10698	71	10767	25	10837	188	10913	105	10988	28
10699	114	10768	25	10838	197	10914	105	10989	74
10700	85	10769	25	10839	194	10915	82	10990	94
10701	114	10770	25	10840	188	10916	82	10991	156
10702	137	10771	25	10841	190	10918	86	10992	142
10703	144	10772	204	10842	189	10920	89	10993	38
10704	177	10773	203	10843	189	10921	89	10994	38
10706	55,237	10774	203	10844	189	10922	89	10995	232,238
10707	27	10775	203	10845	191	10923	89	10996	232,238
10708	147	10776	203	10846	188	10924	90	10997	232,238
10709	150	10777	203	10847	195	10925	86	10998	232,238,238
10710	118	10778	203	10848	198	10926	193	10999	232,238
10711	54	10779	203	10849	203	10927	105	11000	232,238
10712	93	10780	203	10850	203	10928	125	11001	232,238
10715	75	10781	203	10851	203	10929	64	11002	188
10716	106	10782	201	10852	188	10930	103	11003	101
10717	106	10783	198	10853	189	10931	125	11004	236
10718	106	10784	204	10854	189	10932	53	11005	54
10719	106	10785	204	10855	189	10934	190	11006	54
10720	106	10786	204	10857	204	10935	64	11007	54
10721	106	10787	194	10858	203	10936	81	11008	232
10722	106	10788	194	10859	203	10937	139	11009	214
10723	114	10789	194	10860	203	10938	103	11010	46
10724	115	10790	194	10862	193	10939	103	11011	8,224
10725	108	10791	200	10863	202	10940	125	11012	8,224
10726	97,19	10792	197	10864	202	10942	184	11013	8,224
10727	97	10793	198	10865	204	10944	227	11014	8,224
10728	97	10794	198	10867	195	10945	155	11015	8,224
10729	97	10795	200	10871	155	10946	184,184	11016	8,224
10730	97	10796	195	10872	215	10947	54	11017	214
10731	97	10797	200	10873	215	10948	57	11018	47
10732	97	10798	201	10875	44	10949	39	11019	94
10733	147	10799	201	10876	196	10950	185	11020	32
10734	147	10800	195	10877	109	10951	81	11021	32
10735	30	10801	200	10878	235	10952	107	11022	32
10736	97	10802	200,203	10879	81	10953	125,211	11023	13
10737	97	10803	200	10880	75	10954	125,211	11024	13
10738	97	10804	200	10881	101	10955	174	11025	13
10739	97	10805	199	10882	222	10957	98	11026	34,121
10740	97	10806	204	10883	222	10958	74	11027	29
10741	97	10807	199,203	10884	221	10959	195	11028	32
10742	97	10808	199	10885	222	10960	138	11029	32
10743	97	10809	199	10886	222	10961	160	11030	32
10744	97	10810	198	10887	222	10965	37	11031	32
10745	97	10812	189	10888	221	10966	37	11032	32
10746	97	10813	189	10889	221	10967	147	11033	32
10747	97	10814	191	10890	172	10968	155	11034	32
10748	97	10815	189	10891	156	10969	139	11035	24
10749	97	10817	197	10892	143	10970	57	11036	24
10750	97	10818	194	10893	137	10971	215	11037	24
10751	97	10819	188	10894	139	10972	121	11038	24
10752	97	10820	196	10895	222	10973	174,174	11039	32
10753	97	10821	196	10896	93	10974	131	11040	214
10754	144	10822	196	10897	155	10975	44,12	11041	125
10755	75	10823	196	10898	215	10976	10	11044	101
10756	75	10824	202	10899	79,234	10977	10	11045	37
10757	81	10825	194	10900	156	10978	10	11046	37
10758	56,237	10827	190	10901	155	10979	10	11047	37
10759	25	10829	197	10902	90,235	10980	61	11048	37
10760	25	10830	187	10903	235	10981	13	11049	37
10761	25	10831	196	10904	90	10982	13	11050	37
10762	25	10832	192	10906	90,235	10983	13	11051	89
10763	25	10833	194	10907	90,235	10984	93	11052	38,249
10764	25	10834	193	10909	93	10985	232-220	11053	40
10765	25	10835	190	10910	81	10986	121,232	11054	40
10766	25	10836	197	10911	125	10987	232,236	11055	40

REFERENCIA	PÁGINA	REFERENCIA	PÁGINA	REFERENCIA	PÁGINA	REFERENCIA	PÁGINA	REFERENCIA	PÁGINA
11056	40	11123	32	11189	18,113	11255	18,113	11321	33
11057	40	11124	32	11190	18,113	11256	18,113	11322	33-120
11058	218	11125	32	11191	18,113	11257	18,113	11323	33
11059	218	11126	220	11192	18,113	11258	18,113	11324	33
11060	218	11127	18,113	11193	18,113	11259	18,113	11325	33
11061	219	11128	18,113	11194	18,113	11260	18,113	11326	33
11062	219	11129	18,113	11195	18,113	11261	18,113	11327	34
11063	219	11130	18,113	11196	18,113	11262	18,113	11328	34
11064	220	11131	18,113	11197	18,113	11263	18,113	11329	34
11065	40	11132	18,113	11198	18,113	11264	18,113	11330	34
11066	40	11133	18,113	11199	18,113	11265	18,113	11331	34
11067	40	11134	18,113	11200	18,113	11266	18,113	11332	34
11068	40	11135	18,113	11201	18,113	11267	18,113	11333	34
11069	117	11136	18,113	11202	18,113	11268	18,113	11334	34
11070	75	11137	18,113	11203	18,113	11269	18,113	11335	33
11072	32	11138	18,113	11204	18,113	11270	18,113	11336	49
11073	32	11139	18,113	11205	18,113	11271	18,113	11337	49
11074	32	11140	18,113	11206	18,113	11272	18,113	11338	49
11075	32	11141	18,113	11207	18,113	11273	18,113	11339	49
11076	32	11142	18,113	11208	18,113	11274	18,113	11340	49
11077	100	11143	18,113	11209	18,113	11275	18,113	11341	49
11078	39,214	11144	18,113	11210	18,113	11276	18,113	11342	49
11079	215	11145	18,113	11211	18,113	11277	18,113	11343	49
11080	111	11146	18,113	11212	18,113	11278	18,113	11344	49
11081	111	11147	18,113	11213	18,113	11279	18,113	11345	34
11082	93	11148	18,113	11214	18,113	11280	18,113	11346	33
11083	215	11149	18,113	11215	18,113	11281	18,113	11347	33
11084	100	11150	18,113	11216	18,113	11282	18,113	11348	33
11085	118	11151	18,113	11217	18,113	11283	18,113	11350	44,235
11086	118	11152	18,113	11218	18,113	11284	18,113	11351	44,235
11087	118	11153	18,113	11219	18,113	11285	18,113	11352	44
11088	118	11154	18,113	11220	18,113	11286	18,113	11353	44
11089	118	11155	18,113	11221	18,113	11287	18,113	11354	44
11090	118	11156	18,113	11222	18,113	11288	18,113	11361	19
11091	118	11157	18,113	11223	18,113	11289	18,113	11362	19
11092	118	11158	18,113	11224	18,113	11290	18,113	11363	19
11093	118	11159	18,113	11225	18,113	11291	18,113	11364	19
11094	118	11160	18,113	11226	18,113	11292	18,113	11365	34
11095	72	11161	18,113	11227	18,113	11293	18,113	11366	34
11096	172	11162	18,113	11228	18,113	11294	18,113	11367	34
11097	44,98	11163	18,113	11229	18,113	11295	18,113	11368	34
11098	52	11164	18,113	11230	18,113	11296	18,113	11369	34
11099	118	11165	18,113	11231	18,113	11297	18,113	11370	34
11100	118	11166	18,113	11232	18,113	11298	18,113	11371	34
11101	185,189	11167	18,113	11233	18,113	11299	18,113	11372	214
11102	72	11168	18,113	11234	18,113	11300	18,113	11373	214
11103	94	11169	18,113	11235	18,113	11301	18,113	11374	86
11104	117	11170	18,113	11236	18,113	11302	18,113	11374	86
11105	242	11171	18,113	11237	18,113	11303	18,113	11384	
11106	208	11172	18,113	11238	18,113	11304	18,113	11385	
11107	208	11173	18,113	11239	18,113	11305	18,113	11386	74
11108	24	11174	18,113	11240	18,113	11306	17,112	11388	220
11109	24	11175	18,113	11241	18,113	11307	17,112	11389	118
11110	24	11176	18,113	11242	18,113	11308	17,112	11390	118
11111	24	11177	18,113	11243	18,113	11309	17,112	11391	214
11112	55,230,238	11178	18,113	11244	18,113	11310	17,112	11392	118
11113	220,236	11179	18,113	11245	18,113	11311	17,112	11393	118
11114	49	11180	18,113	11246	18,113	11312	17,112	11394	118
11115	49	11181	18,113	11247	18,113	11313	17,112	11395	118
11116	49	11182	18,113	11248	18,113	11314	17	11396	89
11117	49	11183	18,113	11249	18,113	11315	33	11397	34,125
11118	117	11184	18,113	11250	18,113	11316	33	11398	143
11119	219	11185	18,113	11251	18,113	11317	33	11399	151
11120	225	11186	18,113	11252	18,113	11318	33	11400	148
11121	32	11187	18,113	11253	18,113	11319	33	11401	251
11122	32	11188	18,113	11254	18,113	11320	33	11402	251

REFERENCIA	PÁGINA	REFERENCIA	PÁGINA	REFERENCIA	PÁGINA	REFERENCIA	PÁGINA	REFERENCIA	PÁGINA
11403	251	11469	254	11535	257	11601	259	11667	262
11404	251	11470	254	11536	257	11602	259	11668	262
11405	251	11471	254	11537	257	11603	259	11669	262
11406	251	11472	254	11538	257	11604	259	11670	262
11407	251	11473	254	11539	257	11605	259	11671	262
11408	251	11474	254	11540	257	11606	259	11672	262
11409	251	11475	254	11541	257	11607	259	11673	262
11410	251	11476	254	11542	257	11608	259	11674	262
11411	251	11477	254	11543	257	11609	259	11675	262
11412	252	11478	254	11544	257	11610	259	11676	262
11413	252	11479	254	11545	257	11611	259	11677	263
11414	252	11480	254	11546	257	11612	260	11678	263
11415	252	11481	254	11547	257	11613	260	11679	263
11416	252	11482	254	11548	257	11614	260	11680	263
11417	252	11483	254	11549	257	11615	260	11681	263
11418	251	11484	254	11550	257	11616	260	11682	263
11419	251	11485	254	11551	258	11617	260	11683	263
11420	251	11486	254	11552	258	11618	260	11684	263
11421	251	11487	254	11553	258	11619	260	11685	263
11422	251	11488	254	11554	258	11620	260	11686	263
11423	251	11489	254	11555	258	11621	260	11687	263
11424	251	11490	254	11556	258	11622	260	11688	263
11425	251	11491	254	11557	258	11623	260	11689	263
11426	251	11492	254	11558	258	11624	260	11690	263
11427	251	11493	254	11559	258	11625	260	11691	263
11428	251	11494	254	11560	258	11626	260	11692	263
11429	251	11495	254	11561	258	11627	260	11693	263
11430	252	11496	254	11562	258	11628	260	11694	263
11431	252	11497	255	11563	258	11629	261	11695	263
11432	252	11498	255	11564	258	11630	261	11696	263
11433	252	11499	255	11565	258	11631	261	11697	264
11434	252	11500	255	11566	257	11632	261	11698	264
11435	252	11501	255	11567	257	11633	261	11699	264
11436	252	11502	255	11568	257	11634	261	11700	264
11437	252	11503	255	11569	257	11635	261	11701	264
11438	253	11504	255	11570	257	11636	261	11702	264
11439	253	11505	255	11571	257	11637	261	11703	264
11440	253	11506	255	11572	257	11638	261	11704	264
11441	253	11507	255	11573	257	11639	261	11705	264
11442	253	11508	255	11574	258	11640	261	11706	264
11443	253	11509	255	11575	258	11641	0	11707	264
11444	253	11510	255	11576	258	11642	261	11708	264
11445	253	11511	255	11577	258	11643	261	11709	264
11446	253	11512	255	11578	258	11644	261	11710	264
11447	253	11513	255	11579	258	11645	261	11711	264
11448	253	11514	255	11580	258	11646	261	11712	264
11449	253	11515	255	11581	258	11647	261	11713	264
11450	253	11516	255	11582	258	11648	261	11714	264
11451	253	11517	255	11583	259	11649	262	11715	264
11452	253	11518	255	11584	259	11650	262	11716	264
11453	253	11519	255	11585	259	11651	262	11717	264
11454	253	11520	255	11586	259	11652	262	11718	264
11455	253	11521	255	11587	259	11653	262	11719	265
11456	253	11522	255	11588	259	11654	262	11720	265
11457	254	11523	255	11589	259	11655	262	11721	265
11458	254	11524	256	11590	259	11656	262	11722	265
11459	254	11525	256	11591	259	11657	262	11723	265
11460	254	11526	256	11592	259	11658	262	11724	265
11461	254	11527	256	11593	259	11659	262	11725	265
11462	254	11528	256	11594	259	11660	262	11726	265
11463	254	11529	256	11595	259	11661	262	11727	265
11464	254	11530	256	11596	259	11662	262	11728	265
11465	254	11531	256	11597	259	11663	262	11729	265
11466	254	11532	256	11598	259	11664	262	11730	212
11467	254	11533	257	11599	259	11665	262	11731	225
11468	254	11534	257, 258	11600	259	11666	262	11732	225

REFERENCIA	PÁGINA	REFERENCIA	PÁGINA	REFERENCIA	PÁGINA	REFERENCIA	PÁGINA
11733	225	10017-08	60	9116-T25L	25	9814-20A	122,246
11734	57	10017-09	60	9116-T30C	25	9814-30A	122,246
11735	152,171	10017-10	60	9116-T30L	25	9814-3A	122,246
11736	168	10017-11	60	9116-T40C	25	9814-5A	122,246
11737	168	10017-12	60	9116-T40L	25	9814-7.5A	122,246
11738	179	10017-13	60	9116-T45C	25	9815-10A	122,246
11739	62,181	10351-2/4	57	9116-T45L	25	9815-15A	122,246
11740	80,234	10434-A	19	9116-T50C	25	9815-20A	122,246
11742	31	11359-L	43	9116-T50L	25	9815-25A	122,246
11743	251	11359-M	43	9116-T55C	25	9815-2A	122,246
11744	252	11359-XL	43	9116-T55L	25	9815-30A	122,246
11745	251	11360-L	43	9116-T60C	25	9815-3A	122,246
11746	252	11360-M	43	9116-T60L	25	9815-4A	122,246
11747	253	11360-XL	43	9116-T120C	25	9815-5A	122,246
11748	253	11377-L	43	9116-T120L	25	9815-7.5A	122,246
11749	254	11377-XL	43	9116-T125C	25	9816-100A	122,246
11750	254	11378-L	43	9116-T125L	25	9816-20A	122,246
11751	255	11379-L	43	9116-T130C	25	9816-30A	122,246
11752	255	11379-XL	43	9116-T130L	25	9816-40A	122,246
11753	256	11380-L	43	9116-T140C	25	9816-50A	122,246
11754	256	11380-XL	43	9116-T140L	25	9816-60A	122,246
11755	257	3969-A1	58	9116-T145C	25	9816-70A	122,246
11756	258	3969-A2	58	9116-T145L	25	9816-80A	122,246
11757	257	3969-A3	58	9116-T150C	25	9828-M1013	245
11758	258	9015/24	52	9116-T150L	25	9828-M1014	245
11759	259	9015/27	52	9116-T155C	25	9828-M10201	245
11760	259	9015/32	52	9116-T155L	25	9828-M10202	245
11761	260	9015/36	52	9116-T160C	25	9828-M1216	245
11762	260	9015/38	52	9116-T160L	25	9828-M1218	245
11763	261	9022-A	55	9116-XZNM10C	25	9828-M1418	245
11764	261	9022-B	55	9116-XZNM10L	25	9828-M1420	245
11765	262	9022-C	55	9116-XZNM12C	25	9828-M16	245
11766	262	9022-D	55	9116-XZNM12L	25	9828-M17	245
11767	263	9116-A12	25	9116-XZNM5C	25	9828-M21	245
11768	263	9116-A38	25	9116-XZNM5L	25	9828-M22	245
11769	263	9116-AH10C	25	9116-XZNM6C	25	9828-M6	245
11770	264	9116-AH10L	25	9116-XZNM6L	25	9828-M8	245
11771	265	9116-AH12C	25	9116-XZNM8C	25	9829-M1371	245
11772	265	9116-AH12L	25	9116-XZNM8L	25	9829-M1471	245
11773	266	9116-AH4C	25	9124-K	20	9829-M1473	245
11774	219	9116-AH4L	25	9151-01	54	9829-M15572	245
11775	219	9116-AH5C	25	9151-02	54	9829-M1571	245
11776	11	9116-AH5L	25	9151-03	54	9829-M15715	245
11777	11	9116-AH6C	25	9151-04	54	9829-M1572	245
11778	11	9116-AH6L	25	9180-L06	212	9829-M15720	245
11779	11	9116-AH7C	25	9180-L08	212	9829-M15725	245
11780	11,204	9116-AH7L	25	9180-M08	212	9829-M1573	245
11781	11,204	9116-AH8C	25	9180-S06	212	9829-M1671	245
11782	11	9116-AH8L	25	9180-S08	212	9829-M16717	245
11783	11	9116-RM10C	25	9180-U06	212	9829-M1672	245
11784	11	9116-RM10L	25	9180-U08	212	9829-M2090	245
11785	66	9116-RM12C	25	9180-V06	212	9830-10517	245
11786	148	9116-RM12L	25	9180-V08	212	9830-1117	245
11787	133	9116-RM14C	25	9200-M10	109	9830-1210	245
11788	118	9116-RM14L	25	9200-M12	109	9830-12520	245
11789	46	9116-RM5C	25	9200-M14	109	9830-1418	245
11790	242	9116-RM5L	25	9200-M16	109	9830-1420	245
11791	149	9116-RM6C	25	9407/1	96	9830-1520	245
0024-TJ	228	9116-RM6L	25	9579-01	68	9830-1622	245
0092-P	228	9116-RM7C	25	9579-02	68	9830-1624	245
10017-01	60	9116-RM7L	25	9579-03	68	9830-17524	245
10017-02	60	9116-RM8C	25	9579-04	68	9830-1824	245
10017-03	60	9116-RM8L	25	9606/1	95	9866-1	61
10017-04	60	9116-RM9C	25	9615-S	212	9866-2	61
10017-05	60	9116-RM9L	25	9727-K	20	9866-3	61
10017-06	60	9116-T20C	25	9728-K	20	F0022	230
10017-07	60	9116-T20L	25	9814-10A	122,246	F0850	215,237
		9116-T25C	25	9814-15A	122,246	F0850-J	215,237



CATALOGO 2025

Distribuidor Oficial

Nos reservamos el derecho de realizar modificaciones en las especificaciones técnicas, imágenes, precios de los productos y/o promociones ofrecidas, sin previo aviso.

La validez de las características y precios de las promociones está sujeta a la disponibilidad de existencias.

La información proporcionada sobre los productos tiene carácter meramente orientativo y no constituye una descripción exhaustiva.

Los precios publicados en este catálogo no incluyen el Impuesto sobre el Valor Añadido (IVA).

Todas las imágenes presentes en este catálogo y en cualquier material promocional de TOOLHUB® están protegidas. Queda estrictamente prohibida la reproducción, distribución, modificación o cualquier otro uso de estas imágenes sin el consentimiento explícito y por escrito de TOOLHUB®.

El incumplimiento de esta advertencia puede resultar en acciones legales. Para solicitar permiso para utilizar cualquier imagen, por favor contacte con nuestro departamento de comunicación a través de la dirección de correo electrónico marketing@toolhub.es.